

# خانه‌ای با در باز

پژوهشی جامع در باب ازدواج سفید در ایران

کامیل احمدی

خانه‌ای با درِ باز

پژوهشی جامع در باب ازدواج سفید در ایران

کامیل احمدی



نشر مهـری

پژوهش \* ۵۲

## خانه‌ای با در باز

پژوهشی جامع در باب ازدواج سفید در ایران

نویسنده: کامیل احمدی

| چاپ اول: پاییز ۱۳۹۹ |

| شابک: ۹۷۸-۱-۹۱۴۱۶۵-۶۹-۶ |

| صفحه آرای و گرافیک جلد: استودیو مهـری |  
| تصویر روی جلد: نقاشی از یک زوج قاچار، ایران، قرن نوزدهم |

مشخصات نشر: نشر مهـری: لندن  
۲۰۲۰ میلادی/ ۱۳۹۹ شمسی.  
مشخصات ظاهری: ۳۱۸ ص.: مصور.  
موضوع: ازدواج سفید. ایران.

کلیه حقوق محفوظ است.

© ۲۰۲۰ کامیل احمدی.

© ۲۰۲۰ نشر مهـری.



[www.mehripublication.com](http://www.mehripublication.com)  
[info@mehripublication.com](mailto:info@mehripublication.com)

# فهرست

---

۷	سپاسگزاری
۱۱	چکیده
۱۵	پیشگفتار

---

## فصل اول: کلیات پژوهش

۲۱	۱-۱. مقدمه
۲۴	۱-۲. پارادایم‌های رفتار جنسی
۳۳	۱-۴. ازدواج دیررس در ایران: اختلال در رفتار جنسی بهنجار
۳۵	۱-۴-۱. عوامل اجتماعی
۳۸	۱-۴-۲. عوامل اقتصادی
۳۹	۱-۴-۳. عوامل فرهنگی
۴۲	۱-۵. شناسایی الگوهای روابط جنسی
۴۶	۱-۵-۱. روابط غیرعاشقانه
۵۱	۱-۵-۲. روابط عاشقانه، پیدایش عشق رمانتیک پیش از ازدواج
۵۷	۱-۵-۳. روابط ضدعاشقانه: پیدایش الگوهای فریب
۵۹	۱-۵-۴. روابط مبتنی بر عشق سیال
۶۰	۱-۶. پیدایش شکل‌های جدید خانواده با تأکید بر ازدواج سفید

---

## فصل دوم: مبانی نظری پژوهش

۷۳	۲-۱. مقدمه
۷۵	۲-۲. مبانی اجتماعی و مردمشناختی ازدواج سفید

۷۶	۲-۲-۱. انواع و صور ازدواج
۹۴	۲-۲-۲. همسرگزینی در ایران با توجه به ساختار هسته‌ای خانواده
۱۲۰	۲-۲-۳. جوانان و تغییر فرهنگ گذار: زمینه‌ها، الزامات و تفسیرها
۱۲۸	۲-۲-۴. ازدواج سفید، همباشی یا هم‌خانگی در ایران
۱۳۲	۲-۲-۵. مراحل شکل‌گیری ازدواج سفید
۱۳۳	۲-۲-۶. ازدواج سفید در جهان
۱۴۱	۲-۳. مبانی فقهی و حقوقی ازدواج سفید یا همباشی
۱۴۱	۲-۳-۱. ازدواج از منظر دینی و اسلامی
۱۴۴	۲-۳-۲. ازدواج در ایران
۱۴۶	۲-۳-۳. شرایط صحت نکاح
۱۵۱	۲-۳-۴. بطلان ازدواج سفید و نکاح معاطاتی

### فصل سوم: روش و یافته‌های میدانی

۱۵۷	۳-۱. روش پژوهش
۱۵۸	۳-۲. یافته‌های میدانی
۱۶۰	۳-۳. شرایط زمینه‌ای
۱۶۰	۳-۳-۱. تجربه رابطه
۱۶۰	۳-۳-۱-۱. زمینه‌های آشنایی/بسترهای آشنایی
۱۶۵	۳-۳-۱-۲. مدت، سطح و تداوم رابطه
۱۶۹	۳-۳-۱-۳. دانش جنسی، بارداری و پیشگیری
۱۷۱	۳-۳-۱-۴. خشونت در رابطه هم‌خانگی
۱۷۵	۳-۳-۲. جهان‌بینی
۱۷۶	۳-۳-۲-۱. پایبندی به دین
۱۸۱	۳-۳-۲-۲. نگرش به ازدواج
۱۸۳	۳-۳-۲-۳. معیارهای انتخاب هم‌خانه و نگرش به خیانت
۱۸۶	۳-۳-۲-۴. موضوعیت بکارت
۱۸۹	۳-۳-۲-۵. قراردادهای
۱۹۲	۳-۴. شرایط محیطی
۱۹۳	۳-۴-۱. شرایط اقتصادی
۱۹۶	۳-۴-۲. چهارچوب قانونی و رسمی
۲۰۰	۳-۴-۳. ساختارهای اجتماعی

۲۰۱	۳-۴-۳-۱. نگرش عمومی اجتماعی، اطلاع و واکنش اطرافیان
۲۰۶	۳-۴-۳-۲. تمایل ازدواج سفید به دائم
۲۱۰	۳-۵. عوامل مداخله‌گر
۲۱۰	۳-۵-۱. شرایط خانوادگی
۲۱۵	۳-۵-۲. کم‌رنگ شدن نظارت، زیست در مهاجرت
۲۱۸	۳-۶. پدیده محوری
۲۲۵	۳-۷. کنش راهبردی
۲۲۷	۳-۸. پیامدها
۲۳۵	۳-۸-۲. طرد اجتماعی و فقدان حمایت، ترس از پیگرد
۲۳۷	۳-۹. یافته‌های کمی
۲۳۸	۲-۹-۱. سن
۲۴۱	۳-۹-۲. تحصیلات
۲۴۳	۳-۹-۳. شغل
۲۴۵	۳-۹-۴. میزان اعتقادات و پایبندی به دین
۲۴۷	۳-۹-۵. شیوه آشنایی
۲۵۰	۳-۹-۶. مدت رابطه
۲۵۲	۳-۹-۷. خشونت علیه زنان
۲۵۴	۳-۹-۸. اطلاع خانواده و دوستان
۲۵۶	۳-۹-۹. گرایش به ازدواج رسمی
۲۵۸	۳-۹-۱۰. علت گرایش به ازدواج سفید
۲۵۹	۳-۹-۱۱. تجربه بارداری
۲۶۲	۳-۹-۱۲. نگرش به بکارت

---

### فصل چهارم: پیشنهادها و راهکارها

۲۶۷	۴-۱. مقدمه
۲۷۳	۴-۲. جمع‌بندی پژوهش
۲۸۶	۴-۳. ارائه پیشنهادها و راهکارها

**NOT FOR DISTRIBUTION**

## سپاسگزاری

هر جامعه‌ای متناسب با شرایط اجتماعی و فرهنگی خود همواره با مسائل خاصی روبه‌رو است. دامنهٔ مسائل اجتماعی در ایران نیز روزبه‌روز در حال گسترش است. برخی مسائل اجتماعی به دلیل حساسیت فرهنگی و دینی کمتر مورد توجه قرار می‌گیرند که این ناشناخته ماندن و ابهام می‌تواند پیامدهایی گاه منفی در سطوح مختلف اجتماعی داشته باشد. درک صحیح از پدیده‌ها و مسائل اجتماعی، ابعاد و ویژگی‌های آن و تغییر در نگرش ساختار اداری و قانونی در خصوص مسائل اجتماعی و همچنین بهره‌گیری از عناصر فرهنگی و جامعه‌شناختی می‌توانند به بهبود مدیریت مسائل اجتماعی یاری برسانند.

ساختار خانواده و توانمندسازی کودکان و زنان در سال‌های اخیر از دغدغه‌های جدی پژوهشی اینجانب بوده است. انگیزهٔ مطالعه دربارۀ ازدواج سفید در ایران از پژوهش‌های قبلی‌ام در خصوص ازدواج موقت و صیغهٔ



محرمیت<sup>۱</sup>، ازدواج زودهنگام کودکان<sup>۲</sup> و ختنه زنان<sup>۳</sup> در ایران، که به دو زبان فارسی و انگلیسی منتشر شده‌اند، سرچشمه گرفت. در طبقه‌بندی مهم‌ترین مسائل اجتماعی در ایران از دیدگاه بسیاری از محققان و آسیب‌شناسان، مسائل خانواده، ازدواج و جوانان در رأس فهرست قرار دارند. در سال‌های اخیر روند روبه‌رشد کاهش ازدواج دائم، نرخ روزافزون طلاق، تجرد قطعی و میانگین سن ازدواج در حال افزایش است. با وجود راهکارهایی که از سوی نهادهای اجرایی و سیاست‌گذاری کلان کشوری ارائه شده است، همچنان روند افزایشی میانگین سن ازدواج تداوم پیدا کرده است که نشان‌دهنده تغییر فرهنگ و خواسته‌های قشر جوان کشور، نادرست بودن یا ضعف راهکارهای عملیاتی و خطاهای راهبردی است. کاهش ازدواج به معنای کاهش رابطه جنسی بین زنان و مردان نیست، بلکه افراد و عموماً جوانان در شرایط گذار جامعه ایران به منظور تأمین نیازهای خود و رهایی از شرایط ازدواج رسمی و قانونی بدیلی برای آن یافته‌اند که ازدواج سفید نامیده می‌شود. در بطن تحقیق قبلی که در مورد ازدواج موقت بود افرادی در مخالفت با ازدواج موقت اظهار نظر می‌کردند، در حالی که رابطه آزاد داشته‌اند و آن را به ازدواج موقت ترجیح می‌دادند، چرایی افزایش روابط آزاد علی‌رغم وجود قوانینی موافق‌متعه بخشی از دلایل انجام این پژوهش بود. ازدواج سفید، هم‌خانگی و یا همباشی که گرایش به آن روز به روز در حال افزایش است، در ایران

۱. احمدی، کامیل (۱۳۹۶). خانه‌ای بر روی آب: پژوهشی جامع در باب صیغه و صیغه محرمیت. <http://kameelahmady.com/fa/temporary-marriage-in-iran>

۲. احمدی، کامیل (۶۹۳۱). طنین سکوت؛ پژوهشی جامع در باب ازدواج زودهنگام کودکان در ایران، تهران: شیرازه.

Ahmady, Kameel (2017). An Echo of Silence: A Comprehensive Research Study On Early Child Marriagen (ECM) In Iran, New York: Nova Publishing.

۳. احمدی، کامیل (۴۹۳۱). به نام سنت؛ پژوهشی جامع در باب ختنه زنان در ایران، تهران: شیرازه. Ahmady, Kameel (2015). In The Name of Tradition: A Comprehensive Research Study On Female Genital Mutilation/Cutting (FGM/C) In Iran, Oxford: Oxford Press.

برخلاف کشورهای غربی تابع ضوابط قانونی و نظارتی نیست. نبود شناخت کافی از روابط هم‌خانگی در بطن جامعه و همچنین در سطح کارشناسی و سیاست‌گذاری کلان و نبود ضابطه‌های قانونی و هنجارمند، رشد قارچ‌گونه و روزافزون این‌گونه روابط را دامن می‌زند و جدا از مزیت‌هایش برای قشری خاص از جوانان یا دیگرانی که اعتقاد به برابری جنسیتی دارند، ممکن است آسیب‌های فردی و اجتماعی به دنبال داشته باشد که اکثراً معطوف به زنان است. به منظور درک صحیح پدیده ازدواج سفید در ایران، طی یک سال و نیم گذشته با کمک تیم تحقیقی ام به بررسی جامع آن در سطح میدانی و کتابخانه‌ای پرداختم و امیدوارم که از نتایج پژوهش شناخت کافی از این پدیده اجتماعی حاصل شود و پیامدهای ناگوار آن، به‌ویژه برای کودکان و زنان آسیب‌پذیر، کاهش یابد.

رعایت حق‌شناسی ایجاب می‌کند از افرادی که در انجام این پژوهش یا در این بازه زمانی از من حمایت کردند، قدردانی کنم. از اعضای خانواده‌ام که هیچ‌گاه از حمایت بی‌قید و شرطشان کاسته نشد و در همه مراحل سخت این کار در کنار من بودند و همچنین از دوستان نزدیکی که در این فرایند مطالعاتی و پژوهشی تشویق‌م کردند، سپاسگزارم.

از همه افرادی که گرد هم آمدند و روایات این کار را گردآوری و تحلیل کردند تا این پژوهش جامع به دست آید، سپاسگزارم؛ به‌طور ویژه قدردان دستیاران و همکارانم آقای محمد (جمال) حسینی و خانم عایشه (شیلان) علی‌یار هستم که در مراحل تحقیق همراهم بودند و در جمع‌آوری مطالب و منابع به من کمک کردند. از خانم سارا صحرانورد فرد بابت ویرایش و کمک به دقیق‌تر شدن صورت‌بندی این اثر تشکر می‌کنم. همچنین از افرادی که خواستند نامی از آنها در این کار برده نشود، برای همکاری و لطفشان سپاسگزارم. افراد و نهادهای زیادی برای تکمیل این پژوهش به من یاری رساندند. این پژوهش، و به‌خصوص بخش میدانی آن، تنها از طریق

اکتشافی، آموزش میدانی، حمایت و همکاری آنها محقق شد. در این زمینه از مدیر اولیه تیم میدانی فریبا الماسی، عایشه (شیلان) علی‌یار، حکیمه پاشازاده، مسلم ناظمی، فتانه صادقی‌مقدم، ژیلا صادقی، صباح وطنی و ویدا ظفری سپاسگزارم. از آقای حسینی برای انجام تحلیل‌های کمی و به‌ویژه کمک به آماده‌سازی خلاصه این پژوهش جهت رونمایی، از خانم علی‌یار برای بازخوانی این متن و از آقای محمد جمال‌الدین واژی برای مشاوره مذهبی تشکر می‌کنم.

مرهون حمایت، مهمان‌نوازی، نظرات بخردانه و پیشنهادهای این دوستان و همکاران در سه کلان‌شهر تهران، مشهد و اصفهان هستم: در استان تهران از خانم دکتر معصومه معارف‌وند برای مشاوره و کمک به تنظیم پرسشنامه اولیه؛ در استان اصفهان از خانم گلینا حسین‌پور اصفهانی و خانم جمیله هاشمیان؛ در استان خراسان رضوی از آقای سپهر استیری، زینب پزشکیان، کانون «زنان حقوق‌دان سورا» و اعضای هیئت‌مدیره آن. همچنین از جامعه روحانیان، نهادهای دینی و سایر شخصیت‌های اجتماعی که در این تحقیق به من مدد رساندند، سپاسگزارم. به طور ویژه قدردان وزارتخانه‌ها و نمایندگان، از جمله افراد مسئول در خدمات اجتماعی، بهداشتی و دانشگاه‌های علوم پزشکی، آزاد اسلامی و پیام نور هستم؛ چراکه دانش و اطلاعاتشان را برای تکمیل این پروژه از من دریغ نکردند. باشد که این دست از پژوهش‌ها و اهتمام مسئولان به راهکارها و نتایج آن به تغییرات اجتماعی مثبت و کاهش آسیب‌های اجتماعی در کشور منجر شود.

کامیل احمدی

فروردین ۱۳۹۸

kameelahmady.com

## چکیده

زندگی مشترک بدون ازدواج رسمی و قانونی، به مثابه رابطه زناشویی ثبت نشده، غیرقانونی و نامشروع است که شیوع آن در جامعه ایران پدیده‌ای نوظهور است و به عنوان معضل اجتماعی روبه گسترشی به ویژه در کلان‌شهرها و مناطق مهاجرپذیر از آن یاد می‌شود. با توجه به پیچیدگی موضوع و حساسیت‌های موجود در کشور، در این زمینه آمار قابل توجهی وجود ندارد و حتی به نحوی می‌توان گفت که از سوی دولتمردان مسکوت گذاشته شده است و به نوعی تحمل می‌شود. بر همین مبنا، به منظور شناسایی دقیق این پدیده اجتماعی و علل و پیامدهای آن، پژوهش پیش‌رو به بررسی جامع آن در سه کلان‌شهر تهران، مشهد و اصفهان پرداخته است. این پژوهش در چهارچوب دیدگاه تفسیرگرایی و روش‌شناختی کیفی با استفاده از روش نظریه زمینه‌ای انجام شده است. به دلیل حساسیت فرهنگی موضوع پژوهش و دشواری دسترسی به نمونه‌ها از روش نمونه‌گیری غیرتصادفی استفاده شد. اشباع نظری داده‌ها پس از انجام ۱۰۰ مصاحبه به دست آمد و برای اطمینان بیشتر، مصاحبه‌های

بیشتری صورت گرفت تا در جامعیت پژوهش به اقتناع رسیده و البته در این مسیر از نظارت و رهنمودهای متخصصان روش کیفی نیز بهره‌مند شده است. لازم به ذکر است که این پژوهش به انواع دیگر همبستگی مثل همبستگی خانمی بسیار جوان با مردی مسن که محوریت رابطه بر تأمین اقتصادی زن است، عنایت داشته‌اند و این نمونه‌ها به منظور یکدست شدن مطالعه از پژوهش حذف شدند.

اطلاعات و داده‌های پژوهش حاضر با استفاده از تکنیک مصاحبه عمیق جمع‌آوری شده است. مصاحبه‌ها و داده‌های گردآوری شده با استفاده از کدگذاری نظری (باز، محوری و گزینشی) تجزیه و تحلیل شدند و به منظور گردآوری داده‌ها، ابتدا برای دستیابی به مفاهیم و مقوله‌های مهم مشارکت‌کنندگان، روش مصاحبه گفت‌وگوی غیررسمی به کار گرفته شد. در مرحله دوم با استفاده از روش گراند تئوری، مقوله‌ها و مفاهیم به دست آمده در فرایند مصاحبه، در راستای نمونه‌گیری نظری پیگیری شدند و پس از این مرحله که خطوط کلی مصاحبه‌ها از طریق مفاهیم و مقوله‌ها شکل گرفتند، پرسش‌های مصاحبه با استفاده از روش مصاحبه نیمه‌ساختاریافته، استاندارد شد و این فرایند تا اشباع نظری ادامه یافت. در ادامه با اجرای کدگذاری باز، هم‌زمان با جمع‌آوری داده‌ها، مقوله‌های عمده، زیرمقوله‌ها و مفاهیم به دست آمدند. با انجام کدگذاری محوری، زیرمقوله‌ها به یکدیگر و به مقوله‌های عمده ربط پیدا کردند و نوع مقوله‌ها از حیث علی و فرایندی و پیامدی بودن مشخص شدند.

یافته‌های تحقیق نشان دادند که شرایط محیطی (شرایط اقتصادی، چهارچوب رسمی و قانونی، ساختارهای اجتماعی)، عوامل مداخله‌گر (شرایط خانوادگی، کم‌رنگ شدن نظارت، زیست در مهاجرت) و عوامل زمینه‌ای (تجربه رابطه و جهان‌بینی فردی) از عوامل اصلی در گرایش به ازدواج سفید بوده‌اند. پدیده محوری در این پژوهش تغییرات ارزشی و

هنجاری در سبک زندگی نسل جوان بود. کنش راهبردی در این پژوهش تعدد و ناپایداری در روابط شناسایی شد و پیامدهای این نوع روابط شامل زنگ باختن کلیشه‌های جنسیتی و آزادی انتخاب، بی‌میلی به ازدواج رسمی، طرد اجتماعی و فقدان حمایت و ترس از پیگرد بود.

NOT FOR DISTRIBUTION

**NOT FOR DISTRIBUTION**

## پیشگفتار

اگرچه مدرنیته را در مقام تحول در زندگی انسان غربی به قرن شانزدهم و هفدهم راجع می‌دانند، می‌توان مدعی شد که زندگی مدرن با ظهور روشنگری در قرن هجدهم و سپس انقلاب بزرگ صنعتی در قرن نوزدهم در عمل ظهور یافت. به تعبیر کلی می‌توان گفت مدرنیته یک فرایند تکوینی پیچیده را از سر گذرانده است که در برداشتی ساده می‌توان آن را در چهار حوزه بدین شکل دسته بندی کرد. الف) حوزه سیاسی: در ظهور دولت سکولار و حکمیت زادی از کلیسا؛ ب) حوزه اقتصادی: در سیطره سرمایه داری و گسترش تکنولوژی؛ حوزه اجتماعی: تقسیم نوین طبقاتی و تقسیم کار اجتماعی پیشرفت؛ حوزه فرهنگی: گذار از خداباوری و تغییر مناسبات جنسیتی<sup>۱</sup>. در واقع مدرنیته در ظهور گفتمان فلسفی جدید و به ویژه تغییر شیوه تولید قابل فهم است و بر پایه آن، تاریخ و جامعه نه به مثابه یکی از

1. Hall, Stuart, Held, David, and McGrew, Tony (1992), *Modernity and its Future*, London, The Open University Press.



مظاهر تجلی خداوند، که به مثابه موجودی پویا و در حال دگرگونی قابل فهم است که انسان می‌تواند تواند الگوی قانونی حاکم بر این تحول را دریابد و صورت بندی کند<sup>۱</sup>.

مواجهه با مدرنیته غربی در طول تاریخ ایران به دو شکل بوده است. گروه اول که شیفته پیشرفت های غرب شدند و بر آن بودند که تنها با گام برداشتن در جای قدم های غرب است که میتوان بر این شکاف عمیق فائق آمد (رویارویی روشنفکران مشروطه و تلقی آن ها از تجدد تسلیم محض آنها در برابر مدرنیته غربی) و گروه دوم که این فاصله بیش از هر چیز برایشان عامل تشویش خاطر بود و بر آن بودند که با برجسته سازی برخی مولفه های تمدن و فرهنگ ایرانی که هنوز یارای مقابله با همتای غرب یاش را داشت، نوعی برخورد سلبی و انکار آمیز با غرب داشته باشند و به این طریق ضمن رد ضمنی پیشرفت غرب، مشکله را درونی کرده و به جای تلاش برای فهم غرب و ممیزه های آن، بر جستجوی ضعفهای درونی متمرکز شوند و با تاکید بر غفلت از میراث پیشینی - مانند گنجینه تعالیم اسلامی - به مثابه دلیل بنیادین عقب ماندگی، بر ضرورت احیای خودی انگشت نهند (روشنفکران دوران پهلوی اول و دوم مانند دکتر شریعتی و آل احمد).

با توجه به گفتمان توافق یا تقابل با مدرنیته غربی که در دوره های تاریخی از جمله پهلوی یا بعد از انقلاب ۵۷ در ایران به وضوح دیده می شود، مدرنیته در ایران، مراحل اقتصادی، اجتماعی، فرهنگی و سیاسی را که در غرب منجر به مدرنیته شد، پشت سر نگذاشته است، به همین دلیل سبب ظهور مدرنیته ناقص گردید. این مدرنیته ناقص و فرهنگ گذار در قالب جهانی شدن و فرایند نوسازی سبب تغییرات اجتماعی - ارزشی شده است که منجر به ظهور پدیده های مانند الگوهای روابط آزاد میان زن و مرد شد که برخلاف

1. Turner, Charles (1992), *Modernity and Politics in the Works of max Weber*, London & New York, Routledge.

هنجارهای عمومی (دینی- اجتماعی و حقوقی) کشور می‌باشد اما از سوی برخی افراد مانند جوانان بویژه در کلان شهرها راهکاری مدرن، منطقی و عقلانی محسوب می‌شود. فاصله زیاد بلوغ اقتصادی و بلوغ جنسی در ایران سال به سال افزایش می‌یابد. رشد بالای مجردان که به گزارش مرکز آمار ایران بالای ۱۲ میلیون جوان می‌باشد، عدم امنیت شغلی و رکود فراوان اقتصادی کشور به دلایل مختلف سیاسی، اقتصادی و اجتماعی کشور، افزایش زنان تحصیل کرده و ظهور باورهای فمینیستی و برابر طلبی و رنگ باختن کلیشه‌های جنسیتی، مهاجرت کاری و تحصیلی بویژه برای زنان و دختران، دسترسی به اینترنت، ماهوار و سهولت ارتباط بدون محدودیت‌های زمانی و مکانی در گذشته، شرایط سخت اقتصادی ازدواج رسمی و دائمی و باورهای فرهنگی مرتبط با آن مانند مهریه‌های سنگین، شیر بها، تالار، سرویس‌های طلا، ظهور عشق رمانتیک و روابط سیال و موقت - زودگذر، از بین رفتن محله گرایی، گمنامی ظهور آپارتمان نشینی گسترده، کاهش اعتقادات دینی و مذهبی سبب شده است که عده ای از جوانان عموماً تحصیل کرده که در اواخر ده‌های ۶۰ و اوایل دهه ۷۰ قرار دارند نوعی زندگی مشترک بدون ازدواج را انتخاب کنند که در غرب تحت عنوان همخانگی (Cohabitation) از آن یاد می‌شود. این نوع زندگی الگوی آزاد روابط زن و مرد است که در غرب تحت لوای قانونی بعد از انقلاب جنسی دهه ۱۹۶۰ هنجاری عمومی و پذیرفته می‌باشد که در برخی موارد به ازدواج نیز می‌انجامد. زن و مرد بدون ازدواج رسمی و قانونی با هم زندگی می‌کنند و روابط جنسی دارند. این نوع زندگی که در ایران از آن تحت عنوان هم باشی یا ازدواج سفید یاد می‌کنند در بین جوانانی که نقش اعتقادات دینی و مذهبی را در زندگی خود کم اثر یا بدون اهمیت می‌پندارند و یا اینکه به دلایل اقتصادی و اجتماعی - فرهنگی نمی‌توانند ازدواج رسمی و دائمی داشته باشند، ازدواج سفید یا همخانگی را به عنوان انتخاب عقلانی بر می‌گزینند.

قوانین و فرهنگ ایرانی تحت تاثیر دین اسلام قرار دارد. این نوع روابط جنسی آزاد زن و مرد در این چارچوب غیر قانونی و غیر شرعی است. بنابراین با یک نابور و به رو هستیم که زیر پوست شهر و در سایه به اقرار بسیاری از کارشناسان و محققان رو به رشد است. در گذشته این موضوع به علیت حساسیت دینی و مذهبی آن کاملاً نادیده گرفته می‌شد، اما با گسترش آن بویژه در کلان شهرها و آسیب‌هایی که در پی داشت مانند به خطر افتادن نهاد خانواده، کاهش باروری، تولد فرزندان رها شده، سقط‌های غیر قانونی، خشونت علیه زنان و دختران، بیماری‌های مقاربتی و ... در سال‌های اخیر سبب شده است که از سوی برخی محققان و آسیب‌شناسان اجتماعی مورد بررسی قرار بگیرد که بیشتر در سطح دانشگاهی و چند مقاله بوده است. تا کنون در قالب یک پژوهش جامع بررسی نشده است و به جرئت می‌توان گفت کتاب معتبری در این باره منتشر نشده است. ناشناخته مانند دلایل اصلی ظهور و گسترش این پدیده و عواقب آن می‌تواند هزینه‌های را به ساختار جامعه و هم چنین افرادی که وارد این رابطه شده اند وارد نمایند. بنابراین با شناخت زوایای پنهان و آشکار این پدیده اجتماعی می‌توان راهکارهایی را در اختیار مسئولین قرار داد تا آسیب‌های آن را به حداقل رسانند. بر همین مبنا این پژوهش طی بیش از یک سال با تکیه بر کار میدانی و مردم‌شناسی در کلان شهرهای تهران، مشهد و اصفهان با مصاحبه‌های دقیق و تحلیل موشکافانه، اطلاعات فراوانی را در این باره گردآوری نموده و با تحلیل دقیق و علمی مصاحبه‌ها و تحقیق در مبانی نظری این پدیده و همچنین مصاحبه با مشاورین املاک، وکلا و کارشناسان دینی؛ ابعاد این پدیده نوظهور که در میان برخی جوانان رایج شده، مورد بررسی جامع بدون جانبداری و تعصب قرار گرفت و در نهایت راهکارهای عملی و قانونی ارائه شد تا گامی موثر در شناخت این پدیده برداشته شود و آسیب‌های آن که ناشی از ناشناخته ماندن و عدم مطالعه دقیق بود، کاهش یابد.

## فصل اول: کلیات پژوهش

---

«خانم، ۲۸ ساله از تهران

ما هر دو تامون دانشجو بودیم تو تبریز و چون تو تبریز این انجمن‌های زنان و انجمن‌های که در زمینه فمینیست فعالیت داشتند عضو اونها بودیم ما از تو همون انجمن با هم آشنا شدیم و تا سه سال من و اون فقط در حد یه دوستی ساده با هم بودیم ولی بعد از دو سه سالی که گذشت چون اون خونه گرفته بود و به بهانه مسائل مختلف دور هم جمع شدنایی تو خونشون داشتیم.....»

---

**NOT FOR DISTRIBUTION**

## ۱-۱. مقدمه

هسته اصلی مطالعات اجتماعی، روابط اجتماعی بر مبنای نیازهای انسانی است. در دهه‌های ۱۹۷۰ و ۱۹۸۰ نیازها به مثابه عنصر اساسی جامعه بیش از گذشته مورد توجه قرار گرفتند. مازلو از دانشمندان علوم رفتاری است که در باب نیازهای انسانی نظریه پردازی کرده است و با وجود برخی انتقادات مورد تأیید اکثریت دانشمندان علوم اجتماعی است. از دیدگاه مازلو انسان‌ها پنج نیاز اساسی دارند: نیازهای جسمی، نیاز به امنیت، نیاز به روابط اجتماعی و محبت، نیاز به تأیید و احترام، و نیاز به خودشکوفایی. در نظریه مازلو اولاً در هریک از این دسته‌ها تعدادی از نیازهای شبیه و نزدیک به هم جای می‌گیرند. مثلاً در دسته چهارم، نیاز به احترام و قدرشناسی، حفظ آبرو و غرور، کسب ارزش و منزلت جای می‌گیرند. ثانیاً مازلو معتقد بود که این نیازها دارای سلسله مراتبی هستند، نیازهای دون و نیازهای عالی. یعنی برای

انسان‌ها ابتدا نیازهای جسمی و جنسی مهم‌اند. بعد نیاز به روابط و سپس احترام تا بالاخره در انسان‌هایی که همه نیازهایشان برطرف شد، نیازهای متعالی به تفکر درباره معنی و محتوا مطرح می‌شود.



شکل ۱. هرم سلسله مراتب نیازهای مزلو

رفع نیازها و روابط اجتماعی انسان‌ها بر مبنای مکان و زمان متفاوت است. فرهنگ<sup>۱</sup> یک جامعه و ارزش‌ها و هنجارهای آن جامعه تعیین می‌کنند که نیازهای انسانی چگونه برآورده شوند و روابط اجتماعی بین انسان‌ها چگونه تنظیم شود. فرهنگ به معنای روش زندگی اعضای یک جامعه است. فرهنگ شامل آداب و رسوم ازدواج و زندگی خانوادگی، الگوهای کار و لباس پوشیدن تا تفریح و فراغت و آیین‌های مذهبی و دینی می‌شود. وقتی جامعه‌شناسان از فرهنگ سخن می‌گویند مقصودشان آن دسته از جنبه‌های جوامع بشری است که آموخته می‌شوند نه آنهایی که به صورت ژنتیکی به ارث می‌رسند. در حقیقت، فرهنگ به مثابه موضوعی اکتسابی در علوم اجتماعی مورد مذاقه قرار می‌گیرد. اعضای جامعه همه در عنصر فرهنگ

1. Culture

سهیم‌اند و به همین دلیل امکان همکاری و ارتباط متقابل در جامعه به وجود می‌آید. این عناصر فرهنگی متن و زمینه همگانی تشکیل می‌دهند که افراد جامعه زندگی خود را در آن می‌گذرانند. فرهنگ یک جامعه شامل هم جنبه‌های نامحسوس \_ عقاید، اندیشه‌ها و ارزش‌هایی که محتوای فرهنگ را می‌سازند\_ است و هم جنبه‌های ملموس و محسوس \_ اشیاء، نمادها یا فناوری که بازنمود محتوای یاد شده است. بنیان همه فرهنگ‌ها، تصورات و اندیشه‌هایی است که مشخص می‌کنند چه چیزی در آن جامعه مهم، ارزشمند، مطلوب و پسندیده است. این تصورات انتزاعی یا ارزش‌ها<sup>۱</sup> در تعامل با دنیای اجتماعی به انسان‌ها معنا می‌دهند و آنها را هدایت می‌کنند. تک‌همسری مثالی از ارزش است که در جوامع غربی رواج دارد. هنجارها<sup>۲</sup> قواعدی برای رفتارند که ارزش‌های یک فرهنگ را منعکس می‌کنند یا تجسم می‌بخشند. ارزش‌ها و هنجارها در کنار یکدیگر به چگونگی رفتار اعضای یک فرهنگ در محیط اجتماعی‌شان شکل می‌دهند. ارزش‌ها و هنجارها تنوع بسیاری در فرهنگ‌های گوناگون دارند. حتی در یک جامعه یا اجتماع واحد ممکن است ارزش‌ها در تناقض با هم باشند. ارزش‌ها و هنجارهای فرهنگی غالباً در طول زمان تغییر می‌کنند. بسیاری از این هنجارها و ارزش‌ها که در زمان حال در زندگی شخصی بدهی می‌پنداریم، شاید در دهه قبل با ارزش‌های مورد اعتقاد همگان تناقض داشته‌اند.

رفتارهای جنسی بر مبنای فرهنگ، ارزش‌ها و هنجارهای مشخص در هر جامعه متفاوت است. تنوع فرهنگی و تضاد ارزش‌ها در میان جوامع مختلف یا حتی در بین نسل‌های مختلف در یک جامعه سبب می‌شود که برخی ارزش‌ها و رفتارها در طول زمان تغییر کنند. در جوامع غربی رفتارهای جنسی مانند رابطه جنسی قبل از ازدواج یا زندگی مشترک بدون ازدواج (هم‌بالینی،

- 
1. Values
  2. Norms



همباشی یا هم‌خانگی<sup>۱</sup>)، که در حال حاضر امری پذیرفته‌شده است، در دهه‌های قبل با ارزش‌های عمومی در تضاد بود (گیدنز، ۱۳۸۹: ۳۶).

نیاز جنسی جزو پایه‌ای‌ترین نیازهای انسان است و نحوه ارضای آن در جوامع مسلمان مانند ایران در قالب ازدواج رفتار جنسی بهنجاری تلقی می‌شود. در غیر این صورت رابطه جنسی خارج از ازدواج امری غیرشرعی - قانونی و غیرعرفی است. اما در سال‌های اخیر رفتارهای جنسی نسل جوان به دلیل تحولات ساختاری در جوامع در حال گذار مانند ایران، به‌ویژه در کلان‌شهرها، نمودهایی جدید پیدا کرده است که در کنار ازدواج، بدیل‌هایی مانند هم‌خانگی، روابط دوستی همراه با رابطه جنسی و روابط فرازناتشویی برای آن مشاهده می‌شود. هم‌خانگی یا ازدواج سفید در کلان‌شهرهای ایران مانند تهران، مشهد و اصفهان به دلایلی مانند مدرنیته، جهانی شدن، فردگرایی، کاهش پایبندی‌های دینی و شکاف نسلی در میان جوانان قابل رؤیت است. هم‌خانگی یا ازدواج سفید به معنای زندگی مشترک زوجی است که با هم رابطه جنسی دارند بدون آنکه ازدواج کرده باشند و در میان برخی از جوانان به عنوان سبکی مدرن از زندگی مورد استقبال قرار گرفته است. با در حاشیه قرار گرفتن این موضوع از سوی جامعه و ارگان‌های رسمی به نظر می‌رسد که فضا برای بررسی دقیق‌تر آن به مثابه یک مسئله اجتماعی نوپدید فراهم نبوده و عرصه بر پژوهشگران این حوزه برای تحقیق و مداخله تنگ‌تر خواهد شد. همین موضوع می‌تواند آسیب‌های ناشی از آن را تشدید کند.

## ۲-۱. پارادایم‌های رفتار جنسی

الگوی رفتار جنسی سالم در بیشتر فرهنگ‌ها به شکل ازدواج نمایان شده است. از آنجا که هنجارهای جنسی در همه جوامع وجود دارند و این هنجارها



شکل ۲. نمادی از روابط جنسی در فرهنگ‌های مختلف براساس کتاب  
Sexuality Today: The Human Perspective: Gary F. Kelly

برخی کارکردهای رابطه جنسی را تأیید و از برخی دیگر نهی می‌کنند، رفتار جنسی بشر همیشه معنادار است. اعضای جامعه این هنجارها را در جریان اجتماعی شدن می‌آموزند. بر این مبنا، رفتارهای جنسی پذیرفته‌شده هر فرهنگ با رفتارهای جنسی پذیرفته‌شده در فرهنگ دیگر تفاوت دارند و این نشان می‌دهد که بشر واکنش‌های جنسی را از فرهنگ خود می‌آموزد.

در تاریخ دوهزارساله غرب، پارادایم‌های مختلفی بر فرهنگ جنسی حاکم بوده است. کهن‌ترین آنها انگاره مذهبی اخلاقی است که از آموزه‌های دین مسیحیت سرچشمه می‌گیرد و اساساً بر گناه‌آلوده شمردن اطفای غریزه جنسی در خارج از چارچوب متعارف و تلاش برای نفی یا کنترل شدید آن استوار است. دان ناردو در کتاب پیدایش مسیحیت در تأیید این ادعا می‌گوید: در آن دوران، دوشیزگی فضیلتی ارزنده و روابط جنسی خارج از ازدواج برای زوجی که می‌خواستند فرزندان بی‌اورند به طور فزاینده‌ای ناپسند تلقی می‌شده است. او سپس ادامه می‌دهد: از قرن چهارم به بعد، جنبش‌هایی

رهبانی شکل گرفتند که متأثر از برخی نظام‌های اعتقادی و مکتب‌های فلسفی مشرکانه، ریاضت‌کشی و تجرد را وارد عقاید مسیحیت کردند و آن را به عنوان رفتاری اخلاقی نهادینه کردند. علاقه به تجرد و ریاضت‌کشی، بخشی از اعتقادات مانویان بوده است (مانویان پیروان پیامبری ایرانی به نام مانی بودند و عقیده داشتند که جهان به نیروهای نور و ظلمت تقسیم شده است که نماینده خیر و شر هستند). از نظر مانویان، شر انسان‌ها را فاسد می‌کند و رستگاری بسته به جدا شدن از شر و پریدن به قلمرو آسمانی نور خالص است. به این هدف، تنها از راه اختصاص دادن زندگی خود به ریاضت‌کشی مفرط از جمله اجتناب از تماس جنسی و اعمال خشونت‌آمیز، و نخوردن گوشت می‌توان دست یافت.

اما با ظهور رنسانس و پیدایش تجربه‌گرایی و شکل‌گیری و بسط علوم نوین در قرن شانزدهم، انگاره زیست‌شناختی به‌غریزه جنسی ظهور و به تدریج در طول چهار قرن در درون فضای فکری و اجتماعی غرب رشد کرد. تا پیدایش عصر روشنگری، یعنی قرن هجدهم، همچنان انگاره مذهبی اخلاقی بر روابط جنسی حاکم است. از قرن نوزدهم به بعد، با ظهور عصر مدرن، عشق احساسی به منزله شکل مدرن و فردگرایانه رفتار جنسی به تدریج جایگزین الگوی ماقبل مدرن می‌شود. با توجه به این تحول، برخی محققان عشق در عصر مدرن را محصول سکولاریسم غرب می‌نامند (Beck, 1995: 286).

در قرن نوزدهم با ظهور فروید، روان‌شناسی پایگاه والایی در تبیین امور انسانی کسب کرد و مسائل جنسی در کانون روان‌شناسی جدید قرار گرفت. در نتیجه گسترش روان‌شناسی و توسعه دیدگاه‌های فروید، انگاره روان‌شناختی مقبولیت فراگیری در کشورهای غربی پیدا کرد و بر فرهنگ جنسی غرب حاکم شد و فرویدیسم به ایدئولوژی‌ای برای تبیین جنسی به تمام شخصیت و حیات اجتماعی انسان تبدیل شد. فروید با طرح اندیشه‌هایی از این نوع که جامعه‌ای که در آن ارضای میل جنسی دشوار باشد، جامعه بیماری است،

توانست بنیان‌هایی نظری برای آزادتر شدن رفتارهای جنسی فراهم کند. شاید بتوان گفت در نتیجه هم‌زمانی آنچه فروید درباره‌اش سخن گفت با تغییرات اجتماعی اروپا، روابط جنسی نسبت به گذشته آزادتر شد و زمینه را برای گفت‌وگو درخصوص تابوهای جنسی، بیش از پیش فراهم کرد. از نیمه دوم قرن بیستم انگاره جامعه‌شناختی تاریخی در گفتمان‌های مطالعات جنسی ظهور کرد و به تدریج بر نگرش‌های عمومی درباره مسائل مربوط به جنسیت در فرهنگ جنسی غرب حاکم شد.

ظهور موج دوم «جنبش زنان» موسوم به فمینیسم رادیکال در دهه ۷۰ میلادی، که تمام فرهنگ جنسی در غرب را تحت تأثیر قرار داد و برخی از آن با عنوان «انقلاب جنسی» یاد می‌کنند، یکی از مهم‌ترین ابعاد انگاره جامعه‌شناختی است. جنبش فمینیسم خودآگاهی زنان به حقوق فردی و اجتماعی‌شان و آزادی‌های زنان از سلطه تاریخی مردان را در تمام ابعاد زندگی هدف خود قرار داده است و نه تنها مسائل جنسی، بلکه حوزه‌های نقد هنری، معرفت‌شناسی و شکل دادن نظم اجتماعی نوین مبتنی بر حقوق زنان و مردان را با قوت پی می‌گیرد. در دوره جدید چنین استدلال می‌شود که گزینه جنسی و الگوهای سنتی و تاریخی موجود برای پاسخگویی به آن، که روش‌ها و ابزارهای قدرت را برای ایجاد، تثبیت و توسعه سلطه مردان فراهم می‌کنند، باید بشکنند. البته این سخن ضرورتاً به معنای نفی ارزش‌های اخلاقی نیست، بلکه درصدد طرح و تثبیت این ارزش‌ها از منظری متفاوت است، منظری که حقوق زنان زیر عنوان اخلاق قربانی نشود. در این انگاره جدید، رابطه جنسی و رفتار جنسی نوعی سازه اجتماعی است که انسان‌ها در هر دوره‌ای متناسب با نیازها و تحولات عصر خود آنها را شکل بخشیده و تعریف می‌کنند. در نتیجه، الگویی ثابت و جاودانه برای رفتار جنسی وجود ندارد. این رویکرد جدید در تقابل با تمامی رویکردهای مطلق‌گرا قرار دارد. جنبش زنان در غرب در زمینه گسترش حضور زنان در بازار کار، تحصیل،

فرصت‌های آموزشی و آموزش عالی، ایجاد حساسیت در برابر خشونت علیه زنان، ایجاد و گسترش خودآگاهی درباره زنان و بسیاری از زمینه‌های دیگر، موفقیت‌هایی به دست آورده است؛ اما موفقیت مهم‌تر این جنبش تغییری است که بر مبنای این دستاوردها در الگوی خانواده و ظهور اشکال جدید رفتار جنسی ایجاد کرده است. به طور سنتی رفتار جنسی تابع شکل و نوع خانواده است.

به تعبیر دقیق‌تر، یکی از کارکردهای عمده خانواده تنظیم روش پاسخ‌گویی به غریزه جنسی و هدایت آن در جهت مصالح عام‌تر فرد و جامعه بوده است. اما در دوره حاضر این رابطه معکوس شده است؛ یعنی امروزه خانواده از الگوی جنسی تبعیت می‌کند و شکل و ساختارهای درونی آن واکاوی و بازتعریف شده‌اند. رفتار جنسی نیز به سوی فردی شدن در تحول است؛ چنان‌که انسان غربی امروز این موضوع را یکی از بدیهیات فرهنگی می‌داند که هر کس باید مطابق سلیقه خود نوع زندگی جنسی اش را انتخاب کند و دولت، ادیان و نظام حقوقی نمی‌توانند برای کسی تعیین تکلیف کنند. به عبارت دیگر، عرصه خانواده و مسائل جنسی، فردی شده است. برای نمونه، جان آرمسترانگ در کتاب شرایط عشق و در توضیح رابطه جنسی، که برخلاف سنن و آموزه‌های مسیحیت الزامی به همراهی با عشق ندارد، چنین می‌گوید: «لذت رابطه جنسی متفاوت با سایر لذات جسمی، فی‌المثل لذت غذا خوردن یا بازی تلقی نمی‌شود. استدلالی که در اینجا به کار می‌رود از این قرار است: درست همان‌طور که این پنداشت نامعقول است که شما همواره باید صرفاً با معشوقتان تنیس بازی کنید یا ناهار میل کنید، این فکر هم نامعقول است که شما همواره باید تنها با شخصی که به او عشق می‌ورزید، رابطه جنسی داشته باشید. اگر رابطه جنسی چیزی جز قسمی از اقسام فعالیت‌های لذت‌بخش نباشد، از خرد بسیار دور است که تصور کنیم وفاداری جنسی به نحوی از انحار ربطی به عشق دارد» (فاضلی، ۱۳۸۳).

در زمان حاضر، همراه با ایستارهای سنتی، ایستارهای بسیار لیبرال‌تری در قبال گرایش‌های جنسی به وجود آمده است که به طور خاص در دهه ۶۰ میلادی قوت گرفت. برخی از مردم، مخصوصاً کسانی که تحت تأثیر آموزه‌های مسیحی در فرهنگ غربی هستند، معتقدند رابطه جنسی پیش از ازدواج درست نیست، هرچند عده بیشتری قبول دارند که لذت جنسی جنبه مطلوب و مهمی از زندگی است. در مقابل، برخی رابطه جنسی پیش از ازدواج را تأیید و یا خود به آن عمل می‌کنند و ایستارهای مداراگری (رفتار جنسی خارج از ازدواج رسمی و تولیدمثل) در قبال فعالیت‌های جنسی مختلف دارند. در بیشتر کشورهای غربی طی سی سال گذشته ایستارهای جنسی آزادتر و بازتر شده است. در فیلم‌ها و نمایش‌ها صحنه‌هایی نشان داده می‌شود که پیش از این کاملاً غیرقابل قبول بود و مطالب پورنوگرافی برای بیشتر بزرگسالانی که خواهان آن باشند به وفور در دسترس است (گیدنز، ۱۳۸۹: ۱۸۶-۱۸۵).

تمایل و رفتار جنسی از مهم‌ترین ابعاد زندگی انسان است و انسان از طریق هدایت صحیح همین کنش، تعالی می‌یابد. بر مبنای غریزه جنسی است که نسل بشر حفظ شده و انسجام و همبستگی اجتماعی به وجود آمده و در نهایت جامعه شکل گرفته است. بنابراین پیراه نیست اگر بگوییم اجتماعی شدن انسان به شکل امروزی، حول تولیدمثل و غریزه جنسی مقدم بر آن اتفاق می‌افتد. به همین دلیل، چگونگی تأمین نیاز جنسی انسان‌ها از مباحث حساس تاریخ بشر بوده و آن مکاتب فکری که داعیه‌دار راهنمایی انسان‌ها هستند، برای تربیت و رفتار جنسی انسان‌ها طرحی خاص دارند. به بیان دیگر، مکاتب فکری و دینی متفاوت از طریق چارچوب‌مند کردن غریزه جنسی در قالب مشخص، سعی کرده‌اند این نیاز انسان را مهار و از افسارگسیختگی آن پیشگیری کنند.

در طول تاریخ، ادیان توحیدی تلاش کردند این غریزه بشری را قانونمند

کنند و به شیوه‌های گوناگون، پیروان خود را از بی‌بندوباری و خروج از دستورالعمل‌ها منع می‌کردند. در این میان، دین اسلام به ارائه الگوی رفتار جنسی ایمن توجهی ویژه کرده و برای پیشگیری، اصلاح و درمان ناهنجاری‌ها، انحراف‌ها و مشکلات جنسی اهمیت خاصی قائل بوده است؛ چراکه رشد، پیشرفت، خوشبختی و کمال انسان، اصلاح و تربیت نسل، تداوم و حفظ نسب از راه صحیح، تداوم و استحکام نظام خانواده و به تبع آن، پاکی اجتماع را در گروی صیانت و پاکی از انواع این انحرافات و نبود این مشکلات می‌دیده است. مدل اسلامی مصون‌سازی رفتار جنسی از دو بعد عفاف (پاکدامنی و خودمهارگری جنسی) و ازدواج (ارضای مطلوب و رضایت‌مند نیازهای جنسی از راه همسرگزینی) تشکیل می‌شود. این دو بعد، گستره وسیعی از اصول و برنامه‌ها را در سیر تحول انسانی از زمان تولد تا پایان زندگی (مراقبت، کنترل، هدایت و تربیت جنسی، آماده‌سازی و آموزش جنسی به هنگام ازدواج، آموزش جنسی و آداب زناشویی و اصلاح و درمان ناهنجاری‌های جنسی) در بر می‌گیرد (نورعلیزاده، ۱۳۸۸).

بنابراین تأمین نیازهای جنسی در جوامع مسلمان مانند ایران تنها در قالب ازدواج (دائم/موقت) معنا پیدا می‌کند. خانواده که بر نهاد ازدواج دائم تکوین



شکل ۳. نمایی از ازدواج زوج مسلمان و شروع زندگی شرعی و قانونی

می‌یابد در سال‌های اخیر تحت تأثیر تحول ساختاری قرار گرفته است. ولی همچنان ازدواج و تشکیل خانواده عامل اساسی رفع نیازهای جنسی است. اما در کشورهای غربی زندگی مشترک بدون ازدواج نیز از راهکارهایی است که رفتارهای جنسی در آن قالب شکل می‌گیرد و از سوی قوانین و هنجارهای عمومی پذیرفته شده است. در کشوری مانند سوئد، رشد هم‌بالینی پذیرفته شده است که بیشترین آمار این نوع زندگی را دارد و فرزندان این نوع زندگی تحت حمایت قرار می‌گیرند؛ اما در کشوری مانند ایران که قانون و عرف چنین پدیده جدیدی را به رسمیت نمی‌شناسند، این سبک زندگی به شدت شکننده و آسیب‌رسان است.

### ۳-۱. بلوغ و کنش جنسی

بلوغ مرحله‌ای از رشد انسان است که باعث گذار از کودکی و رسیدن به بزرگسالی می‌شود. فردی که دوران بلوغ را پشت سر گذاشته باشد بالغ نامیده می‌شود و از نظر جنسی، توانایی تولیدمثل دارد. بلوغ بیشتر به تغییرات جسمی در بدن مرد و زن اشاره می‌کند. این دگرگونی با نام بلوغ جسمی شناخته می‌شود. علاوه بر آن، بلوغ روانی نیز به رشد روانی و شخصیتی فرد اشاره دارد. بلوغ جسمی معمولاً در دوران نوجوانی اتفاق می‌افتد. بلوغ روانی دیرتر و پس از بلوغ جسمی روی می‌دهد. بلوغ اجتماعی مرحله تکاملی بلوغ انسان است که موجب تعیین شخصیت اجتماعی فرد می‌شود. به عبارت دیگر، بلوغ جنسی مرحله‌ای از نمو بدن است که در آن تمام صفات جنسی ثانویه (تناسلی، بدنی، روحی) ظاهر می‌شوند و پسر و دختر از این به بعد مرد و زن (از نظر خواص جنسی) نامیده می‌شوند.

بلوغ جنسی جوانان در دوره معاصر زودتر از چند دهه پیش آغاز می‌شود؛ بنابراین مدت آن بیشتر است. طولانی‌تر شدن این دوره تنها به معنای طولانی‌تر



شدن دوره جوانی و سرخوشی نیست، بلکه به معنای کوشش برای کنار آمدن با هیجانات این دوره نیز هست. جوان باید بیاموزد چگونه در دوره بلوغ، که اکنون طولانی‌تر شده است، با خود و دنیای اطرافش کنار بیاید. در جامعه معاصر بلوغ جسمی آن اهمیت و معنا را ندارد که در گذشته داشته است. رشد فرهنگی و اجتماعی نه تنها طولانی‌تر و پیچیده‌تر شده است، بلکه با مؤلفه شتاب (که ویژگی عصر مدرن است) دشوارتر شده است، به نحوی که نسبت به گذشته، بلوغ جسمی و بلوغ جنسی با رشد روانی و اجتماعی فاصله بسیار بیشتری دارند.

تمام نظریه‌هایی که به رفتار جنسی جوانان در جامعه معاصر پرداخته‌اند، تأکید دارند که دگرگونی در نگرش و شیوه رفتار جوانان در مقایسه با نسل پیش دیده می‌شود. بسیاری جنبش جوانان و دانشجویان را در دهه ۶۰ علت اصلی این دگرگونی‌ها می‌دانند. در روند این جنبش مباحث جنسی مانند هم‌خانگی و روابط جنسی بدون ازدواج، که قبلاً ممنوع بود، حوزه بحث و عمل جوانان قرار گرفت. به اصطلاح تابوردایی یا ورود به عرصه‌های ممنوع جنسی جایگاه ویژه‌ای به دست آورد. نظریه‌هایی چون نظریه جنبش جنسی سیاسی و یلهلم رایش<sup>۱</sup> دوباره در بین جوانان طرح شد: بسیاری از دختران جوان امروز بیشتر از هر زمان دیگری در تاریخ «رهایی جنسی» را نماد رهایی خود می‌دانند و برداشتی ایدئولوژیک و احساسی از این موضوع دارند. دگرگونی تغییر نگرش جوانان به جنسیت را باید به تغییر نگرش نسبت به تن و جسم مرتبط دانست. چشم‌پوشی نسل‌های پیش از جسم خویش جای خود را به اخلاق این جهانی (دنیوی مادی) درباره جسم و نگرش جنسی داده است. آغاز نسبتاً زودرس روابط جنسی و شیوه‌های متنوع رفتار جنسی از دیدگاه توماس سیه<sup>۲</sup> سبب شده است که از اهمیت آغاز روابط جنسی به عنوان شاخص بلوغ کاسته

1. Polit – sex Bewegung, Wilhelm Reichs

2. Thomas Ziehe

شود. طولانی‌تر شدن فرآیند آمیزش جنسی در جامعه معاصر ارتباط نزدیکی با دو پدیده مهم در پیوند با جنسیت در جامعه کنونی دارد: یکی تقویت جنبه تجاری رابطه جنسی و دیگری خارج شدن رابطه جنسی از چارچوب زندگی روزانه و تحدید آن به رابطه‌ای کاملاً خصوصی (شفرز، ۱۳۸۳: ۱۰۷). به طور کلی، رابطه جنسی به عنوان رابطه‌ای خصوصی، که می‌تواند بدون هیچ‌گونه ثبت قانونی در چارچوب ازدواج باشد، در ذائقه فرهنگ‌های دینی، به ویژه در کشورهایمانند ایران، جایگاهی ندارد. اما براساس جهانی شدن و نوگرایی و همچنین شبکه‌های ارتباطی و اجتماعی مجازی، کنش‌های جنسی جوانان ایرانی نیز تحت تأثیر فرهنگی قرار گرفته است که رابطه جنسی را کاملاً خصوصی می‌پندارد و تحولی کمابیش مشابه غرب در میان جوانان ایرانی نیز مشاهده می‌شود.

#### ۴-۱. ازدواج دیررس در ایران: اختلال در رفتار جنسی بهنجار

در جامعه امروزی، شکل زندگی انسان تغییر کرده است. انسان امروز در هر دو بعد فردی و جمعی، شیوه‌ای متفاوت از زندگی را انتخاب کرده است. یکی از این موارد، اختلاف در شیوه تشکیل بنیان خانواده است که این اختلاف هم دوران قبل از ازدواج و هم دوران پس از ازدواج را در بر می‌گیرد. زندگی مجردی در دنیای امروز تنگناهای عرفی و اجتماعی نسل‌های پیشین را ندارد. حق انتخاب انسان‌ها در نحوه انتخاب همسر و روابط اجتماعی گسترده سبب شده است که نیاز به ازدواج از ضرورتی قطعی به انتخابی رفتاری تقلیل یابد. اگر فرض ما این باشد که «ازدواج پیوند بین دو جنس برپایه روابط پایای جنسی محسوب شود، ازدواج مستلزم انعقاد قراردادی اجتماعی است که مشروعیت روابط جسمی را موجب گردد» (ساروخانی،



شکل ۴. مشکلات اقتصادی، مسکن، تهیه وسایل زندگی، مهریه سنگین، بیکاری، رفاه زدگی برخی از جوانان و فقر خانوادگی، از مهم‌ترین دلایل اقتصادی موثر در تأخیر ازدواج جوانان است. دستیابی در سایت: <http://www.dana.ir/news>

۱۳۸۵: ۲۳). تعریف کارلسون<sup>۱</sup> از ازدواج چنین است: «ازدواج فرآیندی است از کنش متقابل در دو فرد (یک زن و یک مرد) که برخی شرایط قانونی را تحقق بخشیده‌اند و مراسمی به مناسبت زناشویی خود برپا داشته‌اند و به طور کلی عمل آنان مورد پذیرش قرار گرفته و به آن ازدواج اطلاق شده است» (Karlsson, 1963: 63). تغییر در الگوی ازدواج یکی از شاخصه‌های اصلی تغییرات اجتماعی و فرهنگی است. اگر شواهد نشان‌دهنده کاهش بسیار در آمار ازدواج و افزایش آمار طلاق باشد، جامعه با فروپاشی خانواده و در نهایت نوع‌گرایی افراطی روبه‌رو خواهد شد (آزاد ارمکی، ۱۳۸۶: ۹۹). منظور از سن ازدواج سنی است که افراد در آن به زندگی زناشویی وارد می‌شوند.

طبق بررسی‌های به عمل آمده، عوامل تعیین‌کننده سن ازدواج در زمان

1. Karlson

گذشته و حال تغییر یافته‌اند. در گذشته سن زنان در اولین ازدواج به نوسانات اقتصادی بستگی داشت. افزایش سن ازدواج، یعنی میزان عقب افتادن سن مطلوب ازدواج جوانان در جامعه، برحسب متغیرهای کمی سال‌ها و یا متغیرهای کیفی میزان تأخیر سن ازدواج (کم، متوسط، زیاد) قابل محاسبه و بررسی است. طبق اعلام مرکز پژوهش‌های مجلس شورای اسلامی، میانگین سن ازدواج برای پسران ۲۹ و برای دختران ۲۸ سال است. این اعداد و ارقام از بالا بودن سن تأهل خبر می‌دهد (خیری، ۱۳۹۵)

تأخیر در ازدواج را می‌توان هم متغیری درون خانوادگی دانست و هم متغیری برون خانوادگی. از این جهت که عوامل درون خانوادگی مثل فرهنگ و دیدگاه خانواده، وضعیت اقتصادی و اجتماعی خانواده و همچنین عوامل برون خانوادگی و در واقع شرایط جامعه بر سن ازدواج تأثیر می‌گذارند. مقوله ازدواج همواره مورد توجه و تأکید جامعه‌شناسان خصوصاً در حوزه مطالعات خانواده بوده و تحقق نیافتن آن در شرایط و زمان بهنگام، به دغدغه ذهنی و فکری مسئولان این حوزه تبدیل شده است. قطعاً افزایش سن ازدواج عوامل و نتایج گوناگونی دارد و منجر به تسهیل روابط جنسی خارج از ازدواج مانند هم‌خانگی می‌شود. از مهم‌ترین عوامل تأخیر در سن ازدواج عوامل اجتماعی، اقتصادی و فرهنگی اند که در ادامه تشریح خواهد شد.

#### ۱-۴-۱. عوامل اجتماعی

از عوامل مهمی که موجب افزایش سن ازدواج می‌شود، ادامه دادن تحصیلات است. جوانان ازدواج را با درس خواندن ناسازگار می‌دانند. به عقیده آنان ازدواج مسئولیت‌آفرین است و شخص را مقید می‌سازد. در نتیجه، سن ازدواج افزایش می‌یابد و پسران و دختران برخلاف میل طبیعی، خویشتن را ملزم می‌دانند که ازدواج را تا پایان دوره تحصیلات به تأخیر بیندازند.

داشتن یک زندگی مقبول و متناسب با توقعات جامعه در جوامع جدید اغلب مستلزم گذراندن یک دوره بلندمدت تحصیلی است. کسب مدارک تحصیلی موجب اعتبار اجتماعی و اقتصادی افراد می‌شود و زمینه استخدام آسان‌تر آن‌ها در مراکز اداری، کارخانه‌ها و ... را فراهم می‌کند. بنابراین جوانان و مخصوصاً پسران برای آنکه بتوانند در آینده موقعیت اجتماعی و اقتصادی بهتری داشته باشند، ناگزیرند دهه سوم زندگی خود را نیز برای تحصیل صرف کنند. تحصیلات عالی برای زنان بیشتر از این جهت اهمیت یافته است که موقعیت اجتماعی آنان را افزایش می‌دهد. زنانی که تحصیلات بیشتری دارند، معمولاً می‌توانند با مردانی ازدواج کنند که از موقعیت اجتماعی و اقتصادی بهتری برخوردارند (بستان، ۱۳۸۹: ۱۲). همچنین تحصیلات بیشتر موجب افزایش آگاهی افراد در خصوص حقوق آنها می‌شود و بدین جهت افراد قرار گرفتن در موقعیت‌هایی که ناقض انتظارات آنان است را برنمی‌تابند. این مسئله به ویژه در خصوص زنان صادق است.

همچنین بالا رفتن جرایم و آسیب‌های اجتماعی و خانوادگی مانند اعتیاد، بی‌بندوباری، همسرآزاری، طلاق، روابط سرد همسران، دخالت اطرافیان و مانند آن، نه تنها موجب ازهم‌پاشیدگی خانواده‌ها شده، بلکه موجب سلب اعتماد جوانان از ازدواج و سبب شده است که جوان امروز نه تنها به ازدواج به عنوان عامل خوشبختی نگاه نکند (رجبی، ۱۳۸۶)، بلکه همراه شدن ازدواج با آسیبی چون اعتیاد را در دسری اضافه بر مشکلات عادی زندگی خود تلقی کند. تجربیات زندگی دیگران در امر زناشویی می‌تواند در انسان شوق و جاذبه یا تنفر و دافعه ایجاد کند. تجربیات شیرین، همراه با تفاهم و همدلی در زندگی افراد، اشتیاق به تشکیل زندگی را در دیگران تقویت می‌کند. برعکس، شکست‌ها، منازعات و اختلافات در میان برخی از خانواده‌ها، به ویژه در میان زوج‌های جوان، وحشت و تنفر از ازدواج را موجب می‌شود (درخشان، ۱۳۸۳: ۱۵۰). و بدیهی است که افزایش آمار طلاق در دهه گذشته بدینی

در ازدواج را در بین جوانان ترویج می‌کند. فضایی که یک جوان در آن پرورش می‌یابد با تنوع رفتاری همراه است. همه رفتارهای حاکم در خانواده بر نحوه زندگی او اثر می‌گذارند. آزادی‌ها، نوع معاشرت، آداب حاکم بر خانواده، برخوردها، احساسات، عواطف، گزینش‌ها، وظیفه‌شناسی، تقید یا نداشتن تقید و ... از جمله رفتارهایی‌اند که هر چند ساده و سطحی به نظر می‌آیند، هر کدام می‌توانند منشأ تحولاتی عظیم در زندگی باشند. مثلاً پیوند جوانی که در خانواده‌ای مقید و منضبط تربیت یافته با جوانی که از تعهد و تقید لازم برخوردار نیست، نمی‌تواند پیوندی پایدار باشد. تنوع رفتاری موجود در هر فضای تربیتی موجب پدید آمدن شخصیتی می‌شود که برآیند رفتارها در آن فضای خاص را دارد. بنابراین، فضای تربیتی حاکم بر خانواده‌ها نیز می‌تواند مانعی برای ازدواج محسوب شود.

در یک ارزیابی کلی، با توجه به تنوع الگوهای ازدواج در گستره زمان، فرهنگ‌ها و نگرش‌های ارزشی گوناگون نسبت به هر یک از این الگوها، به نظر می‌رسد ارائه تعریفی جامع از این پدیده بسیار دشوار باشد. نمونه‌هایی از قبیل مشروعیت چندهمسری در بسیاری از جوامع، مشروعیت ازدواج موقت در اسلام، تأیید ازدواج دو همجنس از سوی برخی نحله‌های جدید و نیز برخی دولت‌های غربی و ظهور کمون‌های جنسی در برخی جوامع، جامعیت تعاریف مرسوم ازدواج را نقض می‌کند. حتی برخی تمایل دارند هم‌خانگی یا زندگی مشترک زن و مرد بدون عقد ازدواج را، که الگویی مقابل ازدواج شناخته می‌شود، در قالب مفهوم ازدواج بگنجانند. آنها با استناد به اینکه زوج‌های هم‌خانه معمولاً روابط درازمدتی با یکدیگر دارند و در دهه‌های اخیر به تدریج از حقوق زن و شوهرها نیز برخوردار شده‌اند، ادعای تغییر مفهوم ازدواج را مطرح می‌کنند (Lawson, 2001: 146). اگرچه زندگی اجتماعی یکی از ضروریات حیات انسان است، به گونه‌ای که بشر بدون

اجتماع قادر به ادامه زندگی نیست، اگر در برنامه‌ریزی و سیاست‌گذاری اداره جامعه دقت کافی نشود، مشکلات زیادی به وجود می‌آید...

## ۲-۴-۱. عوامل اقتصادی

از مهم‌ترین عوامل افزایش سن ازدواج جوانان، عوامل اقتصادی است که به برخی از آنها اشاره می‌شود. بیکاری را می‌توان یکی از موانع مهم ازدواج برشمرد. با اینکه گزینه جنسی در جوانان بسیار نیرومند است و آنان را به سوی ازدواج و تشکیل خانواده دعوت می‌کند، وقتی بیکار و بی‌درآمد باشند و توانایی تأمین هزینه‌های ازدواج و زندگی آینده را نداشته باشند، نمی‌توانند به موقع ازدواج کنند و ناچارند گزینه جنسی‌شان را سرکوب کنند و ازدواج را تا پیدا کردن شغل و درآمد مناسب به تأخیر بیندازند. متأسفانه به دلیل جوانی جمعیت، مشاغل محدود و تقاضای زیاد جوانان برای کار، کشور ما با مشکل بیکاری مواجه است. بنابراین، می‌توان یکی از مهم‌ترین موانع ازدواج را بیکاری جوانان کشور دانست (خیری، ۱۳۹۵).

بدین ترتیب، داشتن شغل مناسب در سن ازدواج مؤثر است. جوانان غالباً زمانی ازدواج می‌کنند که یقین داشته باشند از عهده تأمین معاش خانواده طبق آداب و رسوم طبقه اجتماعی خود بر خواهند آمد و چون افراد نمی‌توانند در سنین معینی مثلاً بیست تا بیست‌وپنج سالگی درآمد کافی داشته باشند، لذا نوع شغل اهمیت پیدا می‌کند و به عنوان مانعی اساسی فراروی ازدواج جوانان قرار می‌گیرد. در جامعه کنونی ما نیز نظام مشاغل جدید در برابر مشاغل سنتی آن طور طراحی شده که عموماً از کانال نظام آموزشی می‌گذرد که خود مستلزم گذراندن سال‌های طولانی آموزش است و باعث افزایش سن ازدواج افراد می‌شود (مجدالدین، ۱۳۸۶).

جوانان زیادی اعم از بی‌سواد، کم‌سواد یا فارغ‌التحصیل دانشگاهی وجود دارند که به سن ازدواج رسیده‌اند، اما کار مناسبی ندارند. این افراد برای

زندگی روزمره خود یا چشم به کمک پدر و مادر دوخته‌اند و یا به مشاغل کاذبی مانند دلالی، سیگارفروشی، ... و فارغ‌التحصیلان دانشگاهی به مشاغل غیرتخصصی نظیر منشی‌گری، فروشنده‌گی و کارهای کم‌درآمد دیگر اشتغال ورزیده‌اند و به هیچ وجه امکان تشکیل خانواده و تأمین هزینه‌های زندگی را ندارند. در نتیجه، با حالت یأس و ناامیدی با وجود احساس نیاز و علاقه با مشکلات ازدواج مواجه می‌شوند و فرضاً اگر با چنین شرایطی ازدواجی انجام گیرد، نهایت آن ناسازگاری و طلاق خواهد بود (حسینی، ۱۳۹۱: ۱۶۷).



شکل ۵. بر اساس آمار رسمی ۱۱ درصد جمعیت فعال بالای ۱۰ سال ایران بیکار هستند. بیکاری در گروه جوانان ۱۵ تا ۲۵ سال به ۲۶ درصد می‌رسد.

### ۳-۴-۱. عوامل فرهنگی

برخی بر این باورند که ازدواج باعث ایجاد محدودیت در بسیاری از خواسته‌ها و نیازهای آنان می‌شود. از این رو، این افراد ترجیح می‌دهند مجرد و آزادانه زندگی کنند. این گرایش مختص به پسران نیست، برخی از



دختران نیز ازدواج را نوعی محدودیت و موجب سلب آزادی‌های فردی خود می‌دانند. به نظر می‌رسد بین افزایش سن ازدواج و اقدام به روابط نامتعارف جنسی رابطه‌ای دوسویه برقرار است. برخی پژوهش‌ها نشان می‌دهند که روابط آزاد بین دختر و پسر و امکان ارضای جنسی، نیاز به ازدواج را در بین آن‌ها کم‌رنگ کرده است. در تحقیقی که مشکلات و موانع ازدواج جوانان و به ویژه دختران را بررسی کرده، به این نکته اشاره شده است که برخی جوانان برای ارضای غرایز طبیعی خود به ارتباط با جنس مخالف بسنده می‌کنند. براساس این تحقیق، روابط آزاد دختر و پسر و امکان بهره‌گیری جنسی بدون ازدواج که مسئولیت چندانی بر دوش فرد نمی‌گذارد، خود یکی از عوامل افزایش سن ازدواج جوانان است (شجاعی، ۱۳۸۴).

کاستلز اعتقاد دارد انقلابی در حال وقوع است، اما نه انقلابی که نهضت‌های دهه شصت و هفتاد آن را اعلام و دنبال کرده‌اند. البته در این نهضت‌ها عوامل مهمی در توجه انقلاب جنسی به واقع موجود بوده است. ویژگی این انقلاب از هم‌گسیختن پیوندهای ازدواج، خانواده، همجنس‌گرایی و نیاز جنسی است. این چهار عامل که طی دو قرن گذشته تحت شرایط پدرسالاری مدرن به هم پیوسته‌اند، اکنون فرایند مستقل شدن را می‌گذرانند (کاستلز، ۱۳۸۰: ۲۸۲). طبق نظر ویلیام گود زمان ازدواج جوانان از مدرنیزاسیون در سطوح فردی و اجتماعی تأثیر می‌پذیرد. از بین مهم‌ترین فاکتورهای مدرنیزاسیون می‌توان به گسترش فرصت‌های تحصیلی، تغییر کار و فعالیت‌های شغلی، اشتغال زنان و شهرنشینی اشاره کرد. ازدواج در مناطق شهری به دلیل شیوه‌های متفاوت زندگی و نیز کنترل اجتماعی ضعیف‌تر نسبت به مناطق روستایی، با تأخیر صورت می‌گیرد (احمدی، ۱۳۸۹).

ویلیام گود براساس این تئوری، دگرگونی‌های به وجود آمده در خانواده را نتیجه اجتناب‌ناپذیر دگرگونی‌های ساختاری (جامعه) و دگرگونی‌های ایدئولوژیک می‌داند. به عقیده وی زمانی که دگرگونی‌های ساختاری و

ایدئولوژیک در سطح کلان (دگرگونی‌هایی مانند صنعتی شدن، شهرنشینی و...) رخ می‌دهد، سازمان‌های سطوح خرد (خانواده) نیز به اجبار باید خود را با این دگرگونی‌ها انطباق دهند (اعزازی، ۱۳۸۵: ۱۷). به اعتقاد گیدنز خانواده در سراسر جهان در جهت‌های مشخصی در حال تغییر است. او نام این تحول را جهت‌های تغییر گذاشت. اگرچه خود گیدنز اشاره می‌کند که ایران در خلال انقلاب اسلامی برخلاف مسیر تحول در سراسر جهان حرکت کرده است، اعتقاد دارد که این امر، امری استثنائی است. اشکال دیدگاه گیدنز این است که او انقلاب اسلامی را نتیجه بازگشت به ارزش‌های سنتی می‌داند، در صورتی که تحولات سال‌های اخیر نشان داده که جهت‌های تغییر در ایران نیز مشابه غرب و سایر جوامع بشری بوده است. از دیدگاه این محقق جهت‌های تغییر عبارت‌اند از:

۱. کلان‌ها (گروه‌های خویشاوندی بزرگ) و دیگر گروه‌های خویشاوندی به هم پیوسته نفوذ خود را از دست می‌دهند.
۲. روندی کلی در جهت انتخاب آزادانه همسر مشاهده می‌شود.
۳. حقوق زنان هم از نظر حق انتخاب در ازدواج و هم از نظر تصمیم‌گیری در خانواده بیش از پیش به رسمیت شناخته می‌شود.
۴. بیشتر ازدواج‌ها در فرهنگ‌های سنتی، ازدواج‌های خویشاوندی‌اند که عموماً این گرایش روز به روز کم‌رنگ‌تر می‌شود.
۵. آزادی جنسی در جوامعی که بسیار سخت‌گیر بوده‌اند رواج یافته و گاهی این فرایند پیشرفت زیادی نکرده و تغییراتی در جهت معکوس نیز رخ داده است. مانند آنچه پس از انقلاب اسلامی ایران، اواخر دهه ۷۰، روی داد (مقامات مسئول ایران درصدد برآمده‌اند قوانین و رسومی را احیا کنند که آزادی جنسی را محدود می‌سازد). با این همه اینگونه موارد استثنائی‌اند، از آنچه گیدنز درباره جهت‌های تغییر اظهار کرده است، می‌توان ارتباطاتی را

با تحولات ازدواج در ایران پی گرفت:

۱. در ایران نیز از اثر و نفوذ گروه‌های خویشاوندی کاسته شده است.
۲. روند کلی در جهت انتخاب آزادانه همسر مشاهده می‌شود.
۳. حقوق زنان در انتخاب همسر و تصمیم‌گیری پدر خانواده بیش از پیش به رسمیت شناخته می‌شود.
۴. از نسبت ازدواج‌های خویشاوندی به شدت کاسته شده است.
۵. بر میزان آزادی‌های جنسی افزوده شده است (احمدی، ۱۳۸۹: ۵۲).

## ۵-۱. شناسایی الگوهای روابط جنسی

مطالعه تحولات اجتماعی ایران از تغییراتی آرام ولی گسترده در سال‌های اخیر خبر می‌دهد. با گسترش امکانات جدید ارتباطی، جامعه ایران به تدریج با امواج فزاینده‌ای از تغییرات ارزشی و هنجاری مواجه شده است. ورود امکاناتی چون ماهواره و اینترنت به خانه‌ها سبک‌های متفاوتی از زندگی را از جوامع و فرهنگ‌های متفاوت، پیش روی مخاطبان ایرانی خود قرار داده است و به گونه‌ای غیرمستقیم و پنهان، ارزش‌های پیشین آن‌ها را به چالش طلبیده و در عین حال، برای زندگی، گزینه‌های جدیدی مقابل آن‌ها می‌گذارد؛ نمایش شیوه‌های دیگری از زندگی که به تغییر تدریجی ارزش‌ها و نگرش‌ها در جامعه منجر شده است. این فرایند تغییرات ارزشی خود را در شکاف‌های بین نسلی به خوبی نشان می‌دهد، چرخشی در نسل و روندی که نشانه تغییر در جامعه‌ای است که هنجارها و ارزش‌های سنتی آن کمتر در جوانان تأثیرگذار است. تغییرات ارزشی با شکاف بین نسل‌ها و پشت کردن نسل‌های جوان‌تر به ارزش‌های سنتی در جامعه شروع می‌شود و ممکن است به تغییرات اجتماعی گسترده‌تر بینجامد.

از طرفی در کنار تحولات نظام ارزشی در سال‌های اخیر، جامعه ایرانی با تغییرات اجتماعی و ساختاری دیگری نیز در این سال‌ها دست به گریبان است. یکی از این موارد، تغییر ساختار اقتصادی کشور و تبعات اجتماعی متعدد آن بر رفتارهای جوانان است. فاصله بین بلوغ جنسی و بلوغ اقتصادی به بیش از ده سال رسیده است، فاصله‌ای که روز به روز در حال افزایش است. بلوغ اقتصادی با اشتغال پایدار حاصل می‌شود و در این میان، اشتغال جوانان به یکی از مسائل کلیدی در جامعه ایرانی بدل شده است. اشتغال مقدمه ازدواج است و مشکلات اقتصادی بر سن ازدواج در شهرهای بزرگ می‌افزاید. همه این‌ها در حالی است که ازدواج تنها راه مشروع رضای نیاز جنسی در ایران است و اکنون این راه با موانع زیادی روبه‌رو شده است. حتی می‌توان گام را از این نیز فراتر نهاد و دایره انتخاب افراد را تنگ‌تر از این توصیف کرد. در حقیقت، اگرچه گفته می‌شود ازدواج تنها راه مشروع برای رضای نیازهای جنسی است، نمی‌توان بر این واقعیت چشم پوشید که تنها ازدواج دائم از این مقبولیت برخوردار است و مبادرت افراد به انتخاب گزینه ازدواج موقت می‌تواند به مراتب هزینه‌های سنگین‌تری نسبت به مجرد فرد داشته باشد.

افزایش سن ازدواج فشارهای زیادی به جوامع با ساختار سنتی وارد کرده است. در حال حاضر، در ایران بیش از ۱۲ میلیون جوان در سن ازدواج هستند که هنوز مجردند و ازدواج نکرده‌اند.<sup>۱</sup>

از سوی دیگر، تعداد افراد پذیرفته‌شده در دانشگاه‌ها از چند دهه گذشته بسیار بیشتر شده است و اکنون با چندین میلیون فارغ‌التحصیل بیکار مواجه است که برای ازدواج در سنین مناسب خود شانس چندانی ندارند. جامعه ایرانی اکنون با مسئله مهمی مواجه شده است: میلیون‌ها جوان که درس و مطالعه و دانشگاه را رمز خوشبختی خود می‌پنداشتند، به امید داشتن زندگی

بهتر، راهی طولانی را سپری کرده‌اند و پس از سال‌ها تلاش، بسیاری از آن‌ها فهمیده‌اند تصورات آنها از داشتن وضعیت مناسب‌تر سرابی از ایدئال‌ها بوده است و در این میان کسانی که وقعی به داشتن تحصیلات آکادمیک نهندند پیروز میدان‌اند. آبی که از دور دیده‌اند سرابی بیش نبوده است و زیرکان همان‌هایی بوده‌اند که به این سراب اعتماد نکردند و از همان ابتدا به دنبال آن نرفتند. این عوامل در کنار عوامل دیگر سبب شده است که میزان افسردگی در سال‌های اخیر در میان فارغ‌التحصیلان دانشگاهی بالا برود و به تدریج احساس آنومی یا ناهنجاری در آنها افزایش می‌یابد (افقی و صادقی، ۱۳۸۸). این احساس آنومی خود به شکل‌گیری ارزش‌هایی جدید در میان بخشی از جوانان جامعه منجر شده است. این وضعیت فقط مربوط به فارغ‌التحصیلان بیکار نیست؛ بلکه افراد شاغل هم با ناامنی شغلی شدیدی در ایران مواجه‌اند. با فرایند خصوصی‌سازی در کشور، مسئله ناامنی شغلی در سال‌های اخیر برجسته‌تر هم شده است. ناامنی شغلی از مسئله بیکاری گسترده‌تر و حساس‌تر است و به شاغلانی نظر دارد که آینده شغلی خود را ناپایدار احساس می‌کنند. یکی از شاخصه‌های مشاغل ناپایدار قرارداد موقت کاری است. این وضعیت در سازمان‌های اقتصادی ایران روزبه‌روز فراگیرتر می‌شود. امروزه، قراردادهای کوتاه‌مدت کارفرمایان را مخیر می‌کند که با اندک هزینه‌ای (و گاهی حتی بی هیچ هزینه‌ای) هر زمان که بخواهند کارمندان خود را از کار اخراج کنند.<sup>۱</sup> کاهش امنیت اقتصادی افراد امنیت روانی آنان را نیز ستانده است. در گذشته، مشکلات اقتصادی یکی از عوامل عمده طلاق در ایران بود؛ همین امر امروزه دلیلی برای ازدواج نکردن محسوب می‌شود.

بیکاری و ناامنی شغلی منجر به ترس از ازدواج در جامعه امروز ایران شده

۱. تظاهرات کارگران هپکو در اراک در اعتراض به ۸ ماه حقوق پرداخت نشده و تعدیل نیرو و اعتراض کارگران گروه ملی صنعتی فولاد اهواز به اخراج‌ها و پرداخت نشدن حقوق‌ها

است. کنشگر تحصیل کرده امروز بسیار حساب‌گرت‌تر از کنشگر تقدیرگرای دیروز است. در شرایط جدید، افراد مانند گذشته به راحتی تن به ازدواج نمی‌دهند که طلاق بهای سنگین آن باشد. نتیجه این تحولات، افزایش سن ازدواج در سال‌های اخیر و شکل‌گیری الگوهای جدید رفتاری در پی آن بوده است. در این میان، افراد مختلف با فشارهای ناشی از شکاف بلوغ جنسی و بلوغ اقتصادی و افزایش سن ازدواج به گونه‌های متفاوتی برخورد می‌کنند. شکل‌گیری نگرش‌های آنومیك و پیدایش ارزش‌های جدید از پیامدهای این گسست فزاینده است. تغییرات نظام ارزشی و تغییر ساختار اقتصادی ایران به تدریج زمینه را برای بروز الگوهای نوینی از رفتارهای جنسی در میان بخشی از جوانان ایرانی فراهم کرده است؛ شکل‌گیری ارزش‌های نوین و پیدایش الگوهای جدیدی از رفتار که به مثابه پاسخ‌هایی به نیازهای درونی ارضاننده آنان عمل می‌کنند. اندک تحقیقاتی که در این زمینه انجام شده است، نشان می‌دهد که روابط جنسی پیش از ازدواج در ایران در حال افزایش است که امروزه به اصلی‌ترین کانون‌های مناقشه بین نسلی در خانواده‌های شهری بدل شده است. بیشتر این روابط پنهانی و دور از چشم والدین شکل می‌گیرد و تداوم می‌یابد. مسئولان ذی‌ربط از احتمال گسترش ایدز در میان جوانان سخن می‌گویند و تلویحاً گسترش روابط جنسی پرخطر در این سنین را عاملی برای آغاز شکل‌گیری موج سوم ایدز در ایران می‌دانند. مسئله‌ای بغرنج در حال پدید آمدن است و سیاست غالب نیز نادیده گرفتن آن است. در این میان، بسیاری از والدین هم از ماجرا باخبر نیستند. بیشتر جوانان والدین خود را محرم اسرار جنسی‌شان نمی‌دانند و این بی‌اطلاعی خانواده‌ها کنترل آنها را بر فرزندانشان مشکل کرده است. از سوی دیگر، خلأ وجود تحقیقات سنخ‌شناسانه پیشین سبب شده است که بسیاری از مسئولان همه شکل‌های روابط جنسی پیش از ازدواج در سال‌های اخیر را به یک چشم بنگرند و در نتیجه راهکارهای یکسانی بدهند و از درک پیچیدگی‌های

واقعیت‌های اجتماعی غافل‌بمانند و خاستگاه‌های گوناگون اجتماعی آن‌ها را در نیابند. نداشتن شناختی دقیق از بیماری‌های اجتماعی راه‌های تشخیص و درمان آن‌ها را هم با اشتباهات خطرناکی مواجه خواهد کرد. در همین راستا تقی آزاد ارمکی و همکارانش در سال ۱۳۹۰ پژوهشی انجام دادند تحت عنوان سنخ‌شناسی الگوهای روابط جنسی پیش از ازدواج در ایران و شش دسته الگوی رابطه جنسی را پیش از ازدواج در ایران شناسایی کردند که بدین شرح است:

### ۱-۵-۱. روابط غیرعاشقانه

مشخصه روابط غیرعاشقانه نداشتن تعلق عاطفی و تعهد جنسی میان طرفین رابطه است. در این دسته، پرداخت پول یا کالا از طرف مرد در قبال خدمات جنسی ارائه شده توسط زن برای ایجاد و تداوم رابطه کاملاً ضروری است. روابط غیرعاشقانه خود به دو زیردسته دیگر تقسیم می‌شوند:

#### الف) روابط آزاد، پیدایش الگوهای روسپیگری

روابط آزاد بارزترین نمود روابط غیرعاشقانه است. این روابط تداوم الگوهای روسپیگری<sup>۱</sup> است. روابط آزاد در سوژه‌هایی یافت می‌شود که به رابطه جنسی در قبال پرداخت یا دریافت پول اقدام می‌کنند. این روابط پدیده جدیدی نیست و از جمله انحرافات اجتماعی است که قدمتی به درازای تاریخ دارد. خرید و فروش بدن از ویژگی‌های این نوع از روابط است. کالایی شدن روابط جنسی، در این دسته، عرضه و تقاضا را در سطحی متفاوت از سایر دسته‌ها بازنمایی می‌کند. روسپی نه به فردی خاص که به درآمد خویش می‌اندیشد. روسپیگری بر این باور استوار است که بدن انسان شیئی است که می‌توان آن را مانند هر کالای دیگری خرید و فروخت. در الگوهای رابطه آزاد یکی

1. Prostitution

به دنبال پر کردن جیب است و دیگری در پی ارضای تن. مفهوم عشق در این رابطه معنایی ندارد و آن چیزی که اهمیت می‌یابد تجربه بدن‌های تازه برای مردان و تأمین مالی برای زنان است. نتایج تحقیق ارمکی و همکارانش (۱۳۹۰) گویای آن است که سوژه‌های این دسته اعتقاد چندانی به جنبه‌های دینی و محدودیت‌های آن در برقراری رابطه‌هایشان ندارند. مردان در این الگو در مقایسه با زنان فعال در آن اساساً انگیزه‌هایی متفاوت از یکدیگر در سر می‌پروراندند. مردان به دنبال اطفای غریزه و زنان در جست‌وجوی معاش‌اند. به سبب محدودیت‌های اندکی که مردان در این رابطه‌ها برای خود قائل‌اند، گروه‌های هدف آنان بسیار گسترده شده است. این مردان با هر دختر یا زنی که بتوانند او را تطمیع، اقناع یا مجبور به برقراری رابطه کنند، وارد رابطه جنسی می‌شوند. این سوژه‌ها، غیر از پارک‌ها، خیابان‌ها، معرفی دوستان و شبکه‌های روابط اجتماعی، از امکانات گوناگونی چون شبکه‌های مجازی فعال در تلفن همراه و اینترنت برای پیدا کردن افراد مورد نظرشان بهره می‌گیرند. اغلب این افراد قید و بندی برای خود قائل نیستند و معمولاً از هر رابطه جدیدی استقبال می‌کنند.

### ب) روابط صیغه‌ای

روابط صیغه‌ای الگوی دیگری از روابط غیرعاشقانه پیش از ازدواج رسمی در ایران است. هسته اصلی گفتمان صیغه پیوند دین و غریزه در شرایط نابسامان جامعه از سوی سوژه است. اینگونه روابط در سوژه‌هایی مشاهده می‌شود که پایبندی مذهبی بیشتری دارند. سوژه در این دسته، به دنبال راهکاری دینی برای اطفای غریزه جنسی‌اش است. براساس قواعد حقوقی و فقهی در ایران دو نوع ازدواج دائم و موقت (صیغه محرمیت) به رسمیت شناخته می‌شوند که از لحاظ فقهی و حقوقی مشروعیت دارند. افرادی مانند مرتضی مطهری برای جلوگیری از رهبانیت جوانان و یا طیف مخالف آن یعنی جلوگیری از



کمیونسیم جنسی روابط صیغه‌ای را پیشنهاد داده‌اند و صیغه از سوی افرادی همچون آقای اکبر هاشمی رفسنجانی و اغلب فقها و مراجع تقلید در ایران بارها در رسانه‌ها و تریبون‌های رسمی و غیررسمی مورد تأکید و تبلیغ قرار گرفته است. از سوی دیگر، برخی فقیهان مانند آیت الله صانعی متعه را فقط در موارد جنگ در صدر اسلام لازم دانسته و در زندگی امروزی یکی از عوامل انحطاط خانواده معرفی می‌کنند. همچنین فعالان حقوق زنان ازدواج موقت را عامل بازتولید نقض حقوق زنان و تبعیض‌های جنسیتی علیه زنان، تزلزل بنیان خانواده و شیوع چندمسری، بیماری‌های مقاربتی و رواج روسپیگری می‌دانند و در فعالیت‌های مدنی خود به شدت با آن مخالفت کرده‌اند.

شکلی دیگر از روابط صیغه‌ای، صیغهٔ محرمیت یا همان عقد موقت در بین دختران و پسران کودک و نوجوان است که توسط خانواده‌های مذهبی و سنتی انجام می‌شود تا رفتار جنسی فرزندانشان را کنترل کنند. همچنین برخی جوانان بالای ۱۸ سال در خانواده‌های سنتی و مذهبی به منظور آشنایی بیشتر پیش از دوران نامزدی اقدام به صیغهٔ محرمیت را برای خود امری شرعی و درست تلقی می‌کنند. ازدواج موقت یا همان صیغه در معنای رایج آن در صورت بارداری و با شرط ضمن عقد ثبت می‌شود و در ماده ۲۱ قانون حمایت خانواده مصوب ۱۳۹۱ بر آن تأکید شده است. با وجود نبود تفاوت ماهیتی در صیغهٔ محرمیت و ازدواج موقت هیچ‌گونه قراردادی دربارهٔ صیغهٔ محرمیت وجود ندارد. کارکرد مثبت صیغهٔ محرمیت برای افراد بزرگسال بالای ۱۸ سال آشنایی بیشتر زوجین قبل از ورود به نامزدی است؛ اما برخی کارکردهای منفی آن مانند فشار اجتماعی بر دختر یا پسر برای ازدواج با همان شخص می‌تواند عاملی برای فروپاشی خانواده در آینده باشد و یا از سوی دیگر اگر رابطه جنسی برقرار شود، تبعات منفی اجتماعی آن برای زن بیشتر است و از آنجا که در هیچ مکانی ثبت قانونی و سیستمی نشده است و براساس عرف و مراسم سنتی عقد انجام گرفته است، مرد بالقوه

می‌تواند از مسئولیت و تعهدی نسبت به این وضعیت سر باز زند. همچنین در صیغهٔ محرمیت در دوران کودکی و نوجوانی، رابطهٔ جنسی نزدیک محتمل است و در برخی موارد منجر به ازدواج می‌شود، کودکان و نوجوانانی که بلوغ فکری و اجتماعی و شرایط مناسب اقتصادی ندارند و با رسوم سنتی و فرهنگ ازدواج کرده‌اند.

از مهم‌ترین عواقب این نوع ازدواج‌ها ترک تحصیل کودکان و نوجوانان، بارداری‌های ناخواسته، بیماری‌های روحی و جسمی و کودک‌بیوگی است. روابط صیغه‌ای را به عنوان یکی از راهکارهای روابط جنسی پیش از ازدواج دائم و رسمی می‌توان نام برد که همواره محل سوءاستفادهٔ دلالتان روسپیگری بوده و به علت نبود نظارت بر آن، حتی خطبه‌ای خوانده نمی‌شود و به صورت ساعتی بدون نگه داشتن عده انجام می‌گیرد که می‌توان آن را نوعی روسپیگری جدید قلمداد کرد که خود را در لوای فقه و مذهب پنهان کرده است.

حین انجام پژوهش بررسی جامع ازدواج زودهنگام در ایران<sup>۱</sup> دریافتیم باورهای سنتی و مذهبی‌ای مانند صیغهٔ محرمیت یکی از عوامل اصلی در رواج کودک‌همسری در ایران است. بنابراین به بررسی جامعه این پدیده اجتماعی پرداختیم و نتایج آن در قالب کتابی تحت عنوان خانه‌ای بر روی آب در حال چاپ است.<sup>۲</sup> صیغهٔ محرمیت یا ازدواج موقت از هنجارهای سنتی و مذهبی در ایران است که مشروعیت قانونی دارد. براساس مادهٔ ۱۰۷۵ و ۱۰۷۶ قانون مدنی جمهوری اسلامی ایران، متعه یا ازدواج موقت،

۱. احمدی، کامیل (۱۳۹۶). طنین سکوت: پژوهشی جامع در باب ازدواج زودهنگام کودکان در ایران، تهران: شیرازه.

Ahmady, Kameel (2017). *An Echo of Silence: A Comprehensive Research Study On Early Child Marriages (ECM) In Iran*, New York: Nova Publishing

۲. احمدی، کامیل (۱۳۹۶). خانه‌ای بر روی آب: پژوهشی جامع در باب صیغه و صیغهٔ محرمیت:

ازدواجی با مدت معین و مهر معلوم است. اما آنچه باید بررسی شود این است که قانون‌گذار در بسیاری از موارد مانند نفقه، ارث و انحلال ازدواج موقت سکوت کرده است. همچنین کودکان در قالب صیغهٔ محرمیت به عقد یکدیگر درمی‌آیند و شرایط کودک‌همسری در قالب صیغهٔ محرمیت تسهیل می‌شود که مهم‌ترین پیامد آن ترک تحصیل دانش‌آموزان به ویژه دختران است. تحقیقاتی که تاکنون انجام شده، غالباً در تأیید ازدواج موقت بوده است و به طور جامع به این پدیدهٔ اجتماعی پرداخته‌اند. کتاب خانه‌ای بر روی آلب برای اولین بار، مبانی تاریخی، دینی، حقوقی و اجتماعی ازدواج موقت/صیغهٔ محرمیت را بررسی نمود. همچنین با استفاده از رویکرد کیفی و کمی و به‌کارگیری روش زمینه‌یابی، این پدیده به طور جامع در سه کلان‌شهر تهران، مشهد و اصفهان در سال ۱۳۹۵-۹۶ مطالعه کرده است. یافته‌های این تحقیق نشان می‌دهد که عشرت‌طلبی و تسهیل شرایط کودک‌همسری پدیدهٔ محوری ازدواج موقت/صیغهٔ محرمیت هستند که پیامدهایی مانند بدنامی به ویژه برای زنان و شکل‌گیری ذهنیت منفی در مردان راجع به ازدواج

### مرکز رسمی ازدواج موقت تهران

---

بِسْمِ اللَّهِ الرَّحْمَنِ الرَّحِيمِ

خدمات مربوط به ازدواج موقت، خدمات خصوصی تلقین شده و اطلاعات مربوط به آن در اختیار هیچ ارگان یا سازمان دولتی قرار نمی‌گیرد و در هیچ کتاب (بجز این مرکز) ثبت نمی‌شود و براف مخاطبین هوشمند سوار نخواهد بود.

خدمات این مجموعه در زمینه ازدواج موقت فقط شامل خانواده‌ها، منطقه و سواهی می‌شود.

خبرهایی که در زمینه ازدواج موقت سوالی دارند یا می‌خواهند در این زمینه به ایشان مشاوره داده شود می‌تواند سوالات خود را تلفنی یا ما در پیام بگذارند. تا توسط مشاور به ایشان مشاوره داده شود.

---

شماره کارپوش: ۰۲۱۱۱۱۱۱۱۱  
 جاسفت: زن  
 آسفتان هتل تولد: تهران  
 آسفتان هتل سکونت: تهران  
 سمن: ۵ ساله  
 شغل: خانه دار





شکل ۷. سایت صیغه ایرانیان ازدواج‌های یک ساعته با کارت ملی در سایت صیغه ایرانیان. بعضی خانم‌ها در سایت «صیغه ایرانیان/همسریابی ازدواج موقت در تهران» ثبت نام کرده‌اند.

دستیابی در سایت: <http://funigma.com>

دائم را به دنبال می‌آورند. در پژوهش خانه‌ای بر روی آب تلاش شده است زوایای آشکار و پنهان ازدواج موقت و صیغهٔ محرمیت بدون نگاه جانبدارانه و به صورت علمی بررسی شود تا دیدگاهی روشن و دقیق دربارهٔ این پدیدهٔ اجتماعی به وجود آید و راهکارهای اصولی و واقع‌بینانه‌ای در اختیار مسئولان اجرایی و قانون‌گذاران قرار گیرد. امید است بر مبنای این راهکارها، نهاد ازدواج موقت در ایران از لحاظ حقوقی و اجتماعی ساماندهی شود، به نحوی که حقوق زنان و کودکان در آن نقض نشود، بنیاد خانواده و جایگاه ازدواج دائم حفظ شود. که اهم‌ترین راهکارها عبارتند از: قانون‌گذاری برای افزایش سن ازدواج موقت و صیغهٔ محرمیت به ۱۵ سالگی؛ ثبت رسمی و قانونی صیغهٔ محرمیت/ ازدواج موقت در دفاتر طلاق و ازدواج؛ اجباری و رایگان کردن تحصیلات؛ مشاوره‌های حقوقی و بهداشتی در صیغهٔ محرمیت/ ازدواج موقت؛ مشروط کردن و محدودیت قانونی صیغه/ ازدواج موقت؛ قانون‌گذاری در زمینهٔ نفقه و حق انحلال به نفع زنان در ازدواج موقت؛ بهبود شرایط اقتصادی، فرصت اشتغال و کارآفرینی؛ نقش روحانیان به عنوان عامل تغییر شکلی ازدواج موقت در ایران؛ بسترسازی فرهنگی و اجتماعی از طریق رسانه‌های جمعی و سازمان‌های مردم‌نهاد.

**۲-۵-۱. روابط عاشقانه، پیدایش عشق رمانتیک پیش از ازدواج**  
عشق و رابطه عاشقانه جزئی لاینفک از ذهن و زندگی بشر امروز است. نبرد جنسیت‌ها، که امروز در جریان است، آشکارترین نشانهٔ عطش عشق در میان افراد است. انسان به دلیل وجود عشق در درون خود گاهی ازدواج می‌کند و گاهی طلاق می‌گیرد. عشق یگانه جایگاهی است که انسان می‌تواند در آن عرصه خود را به درستی بشناسد و به سایر انسان‌ها ببیند. در عین حال، عشق یأس‌آور و تسلی‌بخش است؛ نیروی پر قدرتی است که از قواعد

مختص به خویش پیروی می‌کند و پیام‌های خود را در انتظارات، اضطراب‌ها و الگوهای رفتاری مردم متجلی می‌کند (گیدنز، ۱۳۸۹: ۲۶۲-۲۶۰).

عشق عاطفی انسان صورت‌های گوناگونی دارد. اولین سطح، غرایز شهوانی و نیروی زندگی را نشان می‌دهد و آخرین مرحله کامل‌ترین مرتبه عشق یا عشق متعالی است که گاهی عشق افلاطونی نیز نامیده می‌شود (برادشاو، ۱۳۸۱: ۱۹۸). عشق متعالی از ارتباط جسمی فراتر می‌رود و به قدری آرمان‌گرایانه است که به اسطوره تبدیل می‌شود. افراد زیادی هستند که به دلیل نداشتن تجربه و آموزش کافی، به محض آنکه کوچک‌ترین کشش جنسی را همراه هیجان عاطفی احساس کردند، چنین می‌پندارند که عشق متعالی را یافته‌اند (لپ، ۱۳۷۷: ۱۳۸). گاهی برخی نگرش‌ها در عشق سبب می‌شود که روابط عاطفی جوانان به سمت عشق‌های بیمارگونه کشیده شود، عشق‌هایی بازدارنده و خودخواهانه که افسردگی، خودآزاری، اعتیاد، خودکشی، فحشا و تغییر در روابط و حتی گاهی رفتارهای آزارگرانه و آزارخواهانه در قالب رویدادهای خشن و ضدانسانی مانند اسیدپاشی و معشوق‌کشی را موجب می‌شوند.

همچنین تفاوت نگرش زنان و مردان در خصوص عشق می‌تواند نهاد ازدواج را تحت تأثیر قرار دهد. تغییر ایستارهای ذهنی نسبت به نسل گذشته، جهانی شدن و ورود به عرصه ارتباط بدون محدودیت مکانی، اضطراب و ترس از تنهایی افراد را به سوی فرهنگ پرهیاهوی عشق در جوامع دیگر به ویژه شکل غربی آن می‌کشاند. در نتیجه، افراد دچار سرگشتگی مکانی و زمانی می‌شوند. اگر افراد از نوع روابط و مناسبات این پدیده فهم درستی داشته باشند، شاید قربانیان حوادث عاطفی روز به روز کمتر شوند. گیدنز «رابطه عاشقانه ناب» را پاک و خالص معرفی می‌کند، ارتباطی ناب منوط بر اعتماد متقابل و استقلال طرفین و توانایی برقراری ارتباط با یکدیگر به عنوان بزرگسالانی مستقل و از نظر عاطفی و عملی شایسته (گیدنز، ۱۳۷۸: ۱۴۰)،

روابطی که افراد در آن به خاطر خودشان در میدان گام نهند، رضایت کافی به دست بیاورند و بخواهند که آن رابطه را حفظ کنند. رابطه ناب<sup>۱</sup> از دیدگاه گیدنز رابطه‌ای بری از دخالت فرهنگ، سنت، مذهب و خانواده است و به تبع آن افرادی که فی‌نفسه و برای خود رابطه وارد آن می‌شوند، در شرایطی به امنیت خاطر حاصل از رابطه خود می‌رسند که سنت و مذهب رنگ باخته و فردگرایی رونق گرفته باشد.

با توجه به آنکه زنان و مردان در شرایط و ساختار موجود ایران قدرت اجتماعی و سرمایه‌های فردی برابری ندارند و قدرت و عاملیت در روابط دوسویه میان زنان و مردان به مردان تنفیذ شده است، زنان در این اجتماع با ازدواج تعریف می‌شوند و حتی با افزایش تحصیلات و کسب جایگاه شغلی، از آن حیث که اعتبار اجتماعی زنان در چارچوب برقراری ارتباط قانونی با مردان شکل می‌گیرد، هنوز به معنای واقعی کلمه مستقل محسوب نمی‌شوند. همچنین فرهنگ، سنت، مذهب و خانواده نقشی اساسی در زندگی افراد دارند. به این دلیل نمی‌توان در خصوص جامعه ایران از ارتباط ناب مدنظر گیدنز حرفی به میان آورد. در واقع، علاوه بر فقدان اعتماد متقابل و فقدان استقلال طرفین و نابرابری طبقاتی، سیاسی و جنسیتی افراد در جامعه با توجه به سایر زمینه‌های محیطی، جوانان روابطی بدون امنیت خاطر و سرشار از نگرانی و به صورت پنهانی با یکدیگر برقرار می‌کنند.

فرایند مدرنیته ایرانی و تحولات ناشی از آن الگوهای رابطه جنسی در سال‌های گذشته را به شکل چشمگیری تغییر داده و سپس متکثر کرده است و دامنه‌ای گسترده از تنوعات و بدیل‌ها را، که تا پیش از این تابو تلقی می‌شدند، مشمول الگوهای رایج کرده است. الگوهای قبلی مشکلات عدیده‌ای داشتند که رغبت زوجین را از بین می‌برد. روابط خشک فارغ از هرگونه احساسی که میان طرفین رابطه تداوم می‌یافت، زوجها را با نارضایتی

درونی مواجه می‌کرد. رابطه جنسی صرف او را به طور کامل ارضا نمی‌کرد. این روابط شاید جسم سوژه را سیراب می‌کرد؛ اما روح او را همچنان تشنه نگاه می‌داشت. از طرفی در این روابط، رابطه جنسی با تحقیر زن و تقلیل او به شیء قابل خرید همراه بود و همین امر زنان فعال در این روابط را به افرادی آسیب‌پذیر، سرد و بی‌روح، و با اعتماد به نفس کم تبدیل کرده بود. اما در رویکرد جدید، زن از سطح شیء جنسی صرف به معشوقه ارتقا می‌یابد و مرد نیز نه صرفاً به جسم خود که به روح خویشتن نیز می‌اندیشد و به دنبال راهی برای ارضای آن است. در رویکرد روابط غیرعاشقانه، وجود عنصر «پول» و مبادله آن در قبال فروش بدن شرط حیاتی برای شکل‌گیری یک رابطه بود؛ اما در رویکرد روابط عاشقانه وجود عنصر «عشق» شرطی کلیدی برای برقراری و تداوم رابطه است. آدمی ذاتاً کنشگری معرفتی نیست، بلکه کنشگری غریزی است؛ او جویای درک نیست، بلکه جست‌وجوگر لذت است و چه لذتی بالاتر از عشق‌ورزی؟ بالاترین لذتی که برای آن با همه وجود می‌جنگد و در این میان، مهر و سکس چنان در بستر عشق در هم می‌پیچند که تلاش برای تعیین سهم هر یک و تفکیک آن‌ها دشوار می‌شود. در گفتمان روابط عاشقانه، صورت‌بندی رابطه جنسی با صورت‌بندی مفهوم «عشق رمانتیک» پیوند می‌یابد. عشق رمانتیک ترکیبی از تمایلات جنسی و عاطفی به یک شخص خاص است.

رابطه عاشقانه پیش از ازدواج به فرصت‌های ارتباط و دسترسی بین دختر و پسر بسیار وابسته است، فرصت‌هایی که فناوری‌های نوین ارتباطی و تغییرات ساختار اجتماعی ایران در سال‌های اخیر به خوبی آن را مهیا کرده است. حضور پررنگ‌تر زنان در عرصه‌های اجتماعی (محیط دانشگاه و محل کار) امکان ارتباط دیداری و برقراری پیوندهای عاطفی را برای افراد گوناگون میسر کرده است. در گذشته به علت نبود امکان ارتباطی شخصی و پنهان (تلفن همراه) و همچنین به سبب حضور کم‌رنگ دختران در عرصه‌های متفاوت

اجتماعی، امکان ارتباط با جنس مخالف و تداوم آن چندان میسر نبود، اما امروزه همه این محدودیت‌ها به میزان بسیاری از بین رفته و همین امر زمینه را برای شکل‌گیری الگوهای جدید از رابطه جنسی در جامعه فراهم کرده است. رابطه عاشقانه خود به دو دسته رابطه دوست‌دختری / دوست‌پسری و رابطه هم‌خانگی تقسیم می‌شود.

### الف) رابطه دوست‌دختری / دوست‌پسری

از نظر برخی نظریه‌پردازان روان‌شناسی رشد، شکل‌گیری روابط نزدیک و عاشقانه تکلیف‌رشدی اجتماعی مهمی برای نوجوانان است. با ورود کودکان به نوجوانی، زمان گذران با همسالان جنس مخالف افزایش می‌یابد. از اواسط تا اواخر نوجوانی، این تعامل دگر جنس‌گرایانه فزاینده به صورت علایق عاشقانه در می‌آید و روابط عاشقانه شکل می‌گیرد. بنابراین، نسبت نوجوانانی که دوست‌پسر یا دوست‌دختر دارند نیز در این زمان افزایش می‌یابد. رابطه دختر و پسر مفهومی نسبی است؛ بنابراین تعریف آن نیز باید در بستر فرهنگ انجام گیرد (هندریک و همکاران، ۱۹۹۹).

هسته اصلی این رویکرد پیوند صمیمیت و تمایل جنسی فرد با شریک خویش است. در این گونه روابط افراد اعتقاد چندانی به جنبه‌های دینی و محدودیت‌های آن در برقراری رابطه‌هایشان ندارند. در عین حال رابطه در بین افراد هم‌سن و سال روی می‌دهد. افراد به دنبال شریک و همراهی هستند که هم‌سن و سال و با روحیات مشابه خودشان باشند. در این دسته از سوژه‌ها، نیازهای عاطفی، همسطح نیازهای جنسی، اهمیتی بسیار دارند. وجه مشترک این سوژه‌ها جست‌وجوی «عشق رمانتیک پیش از ازدواج» است.

در این دسته، معمولاً رابطه جنسی پس از آشنایی طولانی‌مدت شکل می‌گیرد. در این بخش ما با الگویی ناقص از هم‌خانگی در غرب مواجه هستیم با این تفاوت که در کشورهای غربی دو فردی که روابط هم‌خانگی را



ترتیب می‌دهند با یکدیگر زیر یک سقف زندگی می‌کنند و اقتصاد مشترکی دارند. اما در ایران به سبب محدودیت‌های متعدد، معمولاً جداگانه زندگی می‌کنند و در برخی زمان‌ها رابطه با یکدیگر را تجربه می‌کنند. به علت حضور عنصر عشق و تمایلات عاطفی در این رابطه قرارهای بیرون مانند رفتن به پارک و سینما، در این الگوی یافت می‌شود، شیوه‌ای از مناسبات که در سنخ‌های پیشین معنایی نداشت. برخلاف الگوی روابط غیرعاشقانه، هدف از برقراری رابطه در این دسته از سوژه‌ها، کسب لذت برای مرد و درآمد برای زن نیست. در این دسته از روابط، چرخه اقتصادی به نفع هیچ‌کدام از طرفین در گردش نیست و تنها ممکن است تلقی مادی از روابط عاشقانه در قالب خرج کردن برای گردش، هدیه گرفتن و... نمود یابد. در مقایسه با گفتمان روابط غیرعاشقانه، تنوع طلبی در این دسته از افراد کمتر است؛ آنها در یک زمان معمولاً فقط با یک نفر رابطه دارند که این رابطه شامل هر دو جنبه جنسی و عاطفی می‌شود و بعد از به هم خوردن آن رابطه، به دنبال شخص دیگری می‌گردند تا بتوانند با دیگری طرحی نو دراندازند و مسیر گذشته را ادامه دهند.



شکل ۶.۰۰ بر اساس مرکز پژوهش‌های مجلس، روابط دوست دختر و پسری همراه با رابطه جنسی آمار بالایی را به خود اختصاص داده است و روند رو به افزایشی در سال‌های اخیر داشته است. دستیابی در سایت: <https://tavaana.org/fa>

### ب) روابط هم‌خانگی، پیدایش مجردان متأهل

روابط عاشقانه در الگوهای پیشرفته، خود، به روابط هم‌خانگی منجر می‌شود. این الگوی جدید همه ویژگی‌های دسته قبل را دارد با این تفاوت که این افراد زندگی زیر یک سقف را نیز با یکدیگر تجربه می‌کنند و زندگی اقتصادی مشترکی دارند. روابط هم‌خانگی رقیبی جدی برای نهاد ازدواج است و خود را در قامت ازدواج غیررسمی بازمی‌نمایاند، الگویی از رابطه که بسیاری از تعهدات و شرایط ازدواج را دارد؛ اما از قوانین، سنت‌ها و محدودیت‌های آن گریزان است. در هم‌خانگی، دو شریک افرادی شاغل و با تحصیلات دانشگاهی و تفکراتی روشنفکرانه هستند که معمولاً به بهانه تجربه زندگی مجردی و مستقل، از خانه پدری بیرون آمده‌اند و بدون آنکه والدین را از ماجرا باخبر کنند، با یکدیگر زندگی مشترک دارند. احساس استقلال و رهایی از بند سنت‌های جامعه از مهم‌ترین علل شکل‌گیری این روابط از سوی سوژه‌هاست که در بسیاری از موارد به بهای شکنندگی شدید این روابط تمام می‌شود.

### ۳-۵-۱. روابط ضدعاشقانه: پیدایش الگوهای فریب

در دل روابط مدرن، تکثیر الگوهای متنوع روبه‌فزونی آغاز شده است. الگوهای پیشین از نگاه نسل جدید، هر یک مشکلات بسیاری داشتند که به تدریج سوژه‌های باتجربه‌تر آموخته بودند که هزینه‌های این روابط از فایده‌های آن برایشان بیشتر است. در روابط غیرعاشقانه، مرد به رابطه با کسی تن می‌داد که در قبال ارضای جسم او پول دریافت می‌کرد، ارضایی ناقص که هزینه‌ای مادی برای او به همراه داشت. از طرفی، زن نیز در این رابطه به شیئی تحقیرشده تقلیل می‌یافت. اما در رابطه عاشقانه مبادله پول به مبادله عاطفه ارتقا می‌یافت. با این حال، رابطه عاشقانه نیز مشکلات خاص

خود را داشت. این رابطه فرصت گمنامی را از دو طرف می‌گرفت و برچسب این روابط به آنها زده می‌شد که تبعات اجتماعی گوناگونی برایشان داشت. از طرف دیگر، احساس تعهد عاطفی و جنسی، سوژه را از کسب تجربه‌های جدید عاشقانه منع می‌کرد و همه این مسائل در کنار احتمال جدایی و آسیب‌های فراوان عشق رمانتیک پیش از ازدواج، هزینه‌های این نوع رابطه را افزایش می‌داد. تئوری دیگری لازم بود که از نگاه سوژه، این آسیب‌ها از بین برود و، روابط ضدعاشقانه پاسخی به این نیاز بود. هدف از روابط ضدعاشقانه تنوع بیشتر، تعهد کمتر و رسیدن به منافع خاص در رابطه‌هایی است که صورتی نسبتاً عاشقانه دارند، اما در واقع این روابط ضدعاشقانه ظاهری عاشقانه اما محتوایی آمیخته با فریب دارند. ویژگی روابط ضدعاشقانه چندهمسری پنهان است. در این روابط نیز عنصر پول نه به صورت مستقیم که بیشتر در نقش هدیه و تبادل این هدایا در رابطه‌های سوژه حضور دارد. مشخصه بارز بیشتر این سوژه‌ها رابطه‌های اجتماعی بسیار با جنس مخالف است. در روابط ضدعاشقانه، عشق ابزاری برای شهوت است، وسیله‌ای برای تنوع بیشتر در رابطه‌های جنسی که طعم عاطفه دارند: عاطفه‌ای که از جنس نوعی فریب است. در این دسته، عشق برای افراد منبع الهام نیرویی درونی برای پالایش غرایز نیست که خود بهانه‌ای برای ارضای غرایز است. دوام این رابطه‌های به ظاهر عاشقانه به دروغ‌هایی بستگی دارد که طرفین با موفقیت به یکدیگر می‌گویند. هدف مردها از روابط ضدعاشقانه در مرحله اول، رسیدن به تنوع جنسی است. در صورت کامیاب نشدن و حتی گاهی به صورت موازی، اهدافی دیگر را نیز در برنامه‌های خویش قرار می‌دهند. اما زن‌ها معمولاً به دنبال اهداف مالی هستند و رابطه را به نفع خود به سمت مسائل اقتصادی می‌برند.

امروزه روابط ضدعاشقانه عشق را به امری تجاری تبدیل کرده است، عشقی که می‌توان آن را دائماً به افراد متعدد عرضه کرد و تقاضای خدمات

داشت. نکته مهم این است که تفاوت روابط عاشقانه و ضدعاشقانه فقط در «ذهن سوژه» است. رفتار این دو دسته شباهت‌های بسیاری به یکدیگر دارند و همین امر سبب می‌شود که بسیاری از افراد بی‌تجربه به راحتی فریب بخورند و عشق خود را به بهایی اندک بفروشند و کینه‌ای شدید به جنس مخالف و هرگونه رابطه عاشقانه پیدا کنند و خود در مرحله بعد برای انتقام از جامعه به سمت روابط ضدعاشقانه کشیده شوند.

#### ۴-۵-۱. روابط مبتنی بر عشق سیال

این نوع رابطه از متأخرترین الگوهای رابطه در زیر پوست جامعه شهری است. از نگاه سوژه‌های دسته جدید عشق رمانتیک پیش از ازدواج يك ضعف عمده دارد و آن هم اینکه هر لحظه ممکن است هریک از طرفین این رابطه را ترک کنند. به همین سبب «ناامنی عاطفی» در این رابطه زیاد است، نوعی ناپایداری که خود ریشه‌های اجتماعی و اقتصادی متنوعی دارد. لذا به تدریج بسیاری از افراد به تجربه دریافته‌اند که برای رابطه‌ای احتمالاً ناپایدار انرژی عاطفی چندانی نگذارند که در زمان جدایی آسیب چندانی نبینند. از طرفی تعهدات متقابل در حالت پیشین، عاملی محدودکننده برای سوژه‌های جدید پنداشته می‌شود. این عامل در کنار عوامل دیگر زمینه شکل‌گیری عشق سیال را در جامعه فراهم کرده است. عشق سیال محصول دوران مدرنیته متأخر و رویکردهای پسامدرن در غرب است. در این الگوی جدید، مفهوم عشق بازتعریف شده و در قالب نسبیتهای شدید قرار گرفته است. این الگوی جدید از رابطه تعهدهای سختگیرانه و مطلق‌گرایانه عشق رمانتیک را نقض می‌کند و منکر ضرورت روابط صمیمانه و متعهدانه است (Giddens, 1992: 136). عشق سیال به این موضوع اشاره می‌کند که فرد به جای ترمیم و جایگزینی منافع دگرخواهانه با منافع فردی به دنبال روابط کوتاهی است که

در کوتاه‌ترین زمان ممکن به نیازهای عاطفی و جسمی وی پاسخ دهد؛ ولی او را از عشق‌های احتمالی و بهتر در آینده محروم نکند. تنهایی مضاعف، افسردگی، نگرانی و لذت نبردن از برقراری روابط عاطفی را می‌توان سیالیت عشق در بین افراد مختلف به عنوان ابژه عشق قلمداد کرد.

از این نکته نیز نباید غافل ماند که عشق سیال در واقع عشق نیست، بلکه دوست داشتن است. در الگوی جدید، عشق ضعیف و رقیق می‌شود، اما همچنان در قالب‌هایی دیگر به حیات خود ادامه می‌دهد. به بیان دیگر، در روابطی که مبتنی بر سیالیت عشق هستند نوعی معاوضه‌گرایی دیده می‌شود که در آن طرفین تا زمانی که رابطه را موقعیتی برای معاوضه قراردادهایشان بیابند به آن ادامه می‌دهند و هر آنچه منجر به نفی این اصل شود از ادامه رابطه نیز جلوگیری کرده است. انسان با تفکر پسامدرن عشق نمی‌ورزد که مهر می‌ورزد و طرفدار دوستی است و نه صمیمیت‌های شدید. بخشی از وجود را می‌دهد و نه کل آن را. او می‌کوشد تعداد بیشتری را به میزان کمتری دوست بدارد؛ چراکه این عمل را نوعی بیمه می‌داند؛ بیمه‌ای در مقابله با آفت‌های عشق رمانتیک پیش از ازدواج در دوران معاصر.

## ۱-۶. پیدایش شکل‌های جدید خانواده با تأکید بر ازدواج سفید

تاریخ شکل‌گیری نهاد خانواده و تغییرات ساختاری آن در سال‌های طولانی از شکل گسترده به شکل فعلی و هسته‌ای، داستانی است که بسیار شنیده و خواننده شده است، اما همین خانواده هسته‌ای و کوچک امروزه در معرض تندبادهای مختلفی از انواع طلاق تا تبدیل شدن به شکل‌های گوناگونی از هم‌زیستی قرار گرفته است. در چند دهه اخیر، نهاد خانواده در جهان تحولات گسترده‌ای داشته است. تحولاتی که ریشه‌های آن را باید در انقلاب



شکل ۷. سال‌های دهه ۶۰ و ۷۰ میلادی شروع انگاره‌های جنسی مانند همجنس‌گرایی و هم‌خانگی بود. دستیابی در سایت: <https://edition.cnn.com>

جنسی اواخر دهه ۱۹۶۰ در کشورهای اروپایی و آمریکایی جست‌وجو کرد. (Carr, 2011)، انقلابی که به تدریج به تغییر گفتمان جنسی و تغییر اساسی در نگرش‌ها، اخلاق و رفتار جنسی در بسیاری از کشورهای غربی منجر شد (LaDuke, 2006: 17). یکی از مهم‌ترین نتایج انقلاب جنسی در غرب، گسترش روابط جنسی پیش از ازدواج<sup>۱</sup> در این کشورها بوده است (Legkauskas and Stankeviciene, 2009; Regnerus and Uecker, 2011)، روابطی که به تدریج نقاط دیگر جهان را نیز فراگرفت.

این انقلاب با اسطوره‌زدایی از رابطه جنسی، آن را به امری عادی و معمولی تبدیل کرد که به راحتی در قبل از ازدواج دست‌یافتنی است. در این دوره، ارضای نیاز جنسی از اتکا به ازدواج جدا شد؛ اما گسترش روابط جنسی پیش از ازدواج زمینه را برای تغییرات تعیین‌کننده بعدی مهیا کرد و در این میان نه تنها به تدریج سن ازدواج را افزایش داد، بلکه زمینه‌های اجتماعی لازم را برای پیدایش الگوهایی چون هم‌خانگی فراهم کرد. تغییرات اجتماعی در این دوره جنبه رادیکال‌تری به خود گرفت. در اوایل انقلاب جنسی، هرچند

1. premarital sex

به تدریج سن ازدواج در اروپا و آمریکا افزایش یافته بود، بسیاری از افراد همچنان ازدواج می‌کردند؛ اما با اندکی تأخیر. با این حال، این همه راه نبود و انقلاب جنسی با گسترش الگوهای هم‌خانگی، ضربه‌های سخت‌تری را این بار نه صرفاً به اسطوره روابط جنسی، بلکه به خود ازدواج وارد کرد. پیدایش الگوهایی از رابطه با جنس مخالف که نه تنها آن را از سطح مناسبات جنسی پیش از ازدواج به سطح عاطفی، بلکه به زندگی مشترک بدون ازدواج میان آن‌ها ارتقا داد که روز به روز بر طرفداران این الگوی رابطه جنسی افزوده می‌شود (Bumpass and Lu, 2000)

در این میان، جدا از مسائل اقتصادی، تغییرات ارزشی نیز در شکل‌گیری این روابط نقش داشته‌اند. یکی از علل گسترش هم‌خانگی، تضعیف بنیان‌های فلسفی ازدواج در کشورهای غربی بوده است. امروزه در نظر جوانان این کشورها، دو مفهوم تعهد به زندگی با یکدیگر و تعهد به ازدواج با همدیگر تفاوت دارند. در حالی که در دهه ۱۹۶۰، در همه کشورها، هم‌خانگی امری بسیار نادر و کمیاب بود، امروزه در سراسر اروپا و آمریکا، به خصوص در میان نسل‌های جوان‌تر، به طور چشمگیری در حال پذیرش و افزایش است (Mills, 2000; Thornton et al., 2007). به طور مثال، در آمریکای دهه ۱۹۷۰ نزدیک به ۴۰۰ هزار زوج در قالب الگوهای هم‌خانگی زندگی می‌کردند؛ اما این آمار در دهه ۱۹۸۰ به یک میلیون و ۵۰۰ هزار زوج رسید (Spanier, 1985). و در اواخر دهه ۱۹۹۰، از مرز ۴ میلیون گذشت (Seltzer, 2000). این در حالی است که بر طبق آمارهای سال ۲۰۱۰، بیش از ۷ میلیون زوج در آمریکا در قالب هم‌خانگی با یکدیگر زندگی می‌کنند. همچنین نتایج تحقیقات نشان می‌دهد که بیش از نیمی از زنانی که در آمریکا ازدواج کرده‌اند، پیش از آن رابطه هم‌خانگی را با همسر فعلی خود تجربه کرده بودند (Goodwin et al, 2010). این تغییرات گویای آن است که در چند دهه اخیر واقعه‌ای مهم در این جوامع روی داده است. تحولات اقتصادی و تغییرات اجتماعی در پی آن

بسیاری از معادلات را بر هم زده است. با گسترش روابط جنسی پیش از ازدواج در کشورهای متعدد جهان به تدریج سن ازدواج در این کشورها افزایش یافت، همچنین با گسترش هم‌خانگی تعداد ازدواج‌ها نیز کاهش چشمگیری یافت؛ چراکه هم‌خانگی به شکل رقیبی جدی در مقابل ازدواج قد علم کرده بود (Pla and Beaumel, 2010).

امروزه ازدواج در حال تضعیف شدن و هم‌خانگی در حال تقویت شدن است. به طور مثال، شاخص‌ها در کانادا کاهش شدید میزان ازدواج در چند دهه اخیر را نشان می‌دهد. در این کشور، میزان ازدواج زنان تا ۵۰ سالگی از بیشتر از ۹۵ درصد در سال ۱۹۶۵ به کمتر از ۶۰ درصد در سال ۲۰۰۳ رسیده است. در مقابل، میزان هم‌خانگی در کانادا رشدی ۳۰۰ درصدی داشته است و از ۱۵ درصد در اواخر دهه ۱۹۶۰ به نزدیک ۵۰ درصد در سال ۲۰۰۰ رسیده است (Bourdais and Lapierre, 2004). در قاره اقیانوسیه نیز هم‌خانگی رو به افزایش است؛ به طوری که در استرالیا از ۱۶ درصد در سال ۱۹۷۵ به بیش از ۷۰ درصد در سال ۲۰۰۷ رسیده است (Hewitt and De Vaus, 2009). این تغییرات به آمریکای شمالی و اقیانوسیه



شکل ۸. در کشورهای اروپایی مانند سوئد ازدواج سفید امری رایج و هنجارمند است. دستیابی در سایت: <https://bustedhalo.com>



محدود نمانده و اروپا نیز روند مشابهی از آن را تجربه کرده است. هرچند هم‌خانگی در اروپا پدیده‌ی جدیدی نیست و پیش از انقلاب جنسی دهه‌ی ۱۹۶۰ نیز به علل گوناگون در برخی جوامع اروپایی یافت می‌شد، در آن زمان عملی غیرقانونی، مشمول مجازات و البته نادر بود. کایرنان (Kiernan, 2001) در مقاله‌ی خود نشان می‌دهد که در دوره‌های اولیه‌ی پیدایش هم‌خانگی غالباً افراد فقیری که توانایی ازدواج نداشتند، وارد این گونه روابط می‌شدند و مشکلات اقتصادی یکی از مهم‌ترین علل شکل‌گیری آن بود. عده‌ای دیگر نیز به سبب مشکلات بعد از جدایی یا مرگ شریک زندگی خود وارد این روابط می‌شدند.

به طور مثال، نیوهرتس (Nave-Herz, 2000) از آلمان گزارش می‌دهد که پس از جنگ جهانی دوم در این کشور زنان میانسال بعد از طلاق یا مرگ شریک زندگی خود غالباً هم‌خانگی را به ازدواج مجدد ترجیح می‌دادند؛ چون نمی‌خواستند حقوق دوران بیوگی آن‌ها، که دولت پرداخت می‌کرد، قطع شود. اما از دهه‌ی ۱۹۶۰ به بعد در اروپا، این بار نه صرفاً افرادی با شرایط اجتماعی خاص بلکه گروه‌های متفاوتی از مردم به سمت این شکل از رابطه‌ها رفتند و به تدریج هم‌خانگی در میان بیشتر طبقات و گروه‌های اجتماعی رواج یافت (Carmichael, 1995). در این میان، فرایند تغییر نگرش به ازدواج شیوع روزافزون هم‌خانگی پذیرش قانونی این روابط را نیز با خود به همراه آورد. به طور مثال، امروزه در یازده کشور اروپایی از هم‌خانگی به مثابه یک رابطه‌ی قانونی حمایت می‌شود و در کشورهای دیگر این قاره نیز هرچند این نوع رابطه قانونی نشده است، با آن برخوردی هم نمی‌شود؛ به طوری که در بسیاری از کشورهای اروپایی زوج‌های هم‌خانه به موازات زوج‌های ازدواج کرده (با هم) زندگی می‌کنند و حتی صاحب فرزند می‌شوند. به بیان دیگر، طولانی شدن رابطه‌ی هم‌خانگی به مرور زمان تعهدی دوجانبه را به وجود آورده و همین امر باعث می‌شود که افراد آمادگی داشتن فرزند/فرزندانی را در

خود احساس کنند و رابطه به قالب مرسوم روابط جنسی و ازدواج نزدیک‌تر شود. نتایج تحقیقی که در سال ۲۰۰۲ در آمریکا انجام شده است بر این مدعا صحه می‌گذارد و بیان می‌کند طولانی‌تر شدن رابطه هم‌خانگی با جدایی کمتر و تعهد بیشتر در رابطه ارتباط مستقیم دارد.

با این حال تغییرات خانواده در سراسر اروپا به طور یکنواخت رخ نداده است، بلکه در ۵۰ سال اخیر روند اشاعه آن از شمال اروپا به سمت جنوب در حرکت بوده است (Prinz, 1995; Roussel, 1992). گسترش هم‌خانگی در اروپا، که در میانه دهه ۱۹۶۰ آغاز شد، در مرحله اول در شمال این قاره و در کشور سوئد به وقوع پیوست (Trost, 1978; Trost, 1979) و پس از مقبولیتی که در این کشور پیدا کرد، در مرحله دوم گسترش بیشتری یافت و در دهه ۱۹۷۰ به کشورهای مرکز اروپا مانند فرانسه، اتریش، سوئیس، آلمان، هلند و انگلستان رسید. سپس، در مرحله سوم از حیات تاریخی خویش در اوایل دهه ۱۹۸۰ به جنوب اروپا و کشورهای چو ایتالیا، پرتغال، اسپانیا و یونان انتقال یافت (Loffler, 2009: 16).

به این ترتیب، هم‌خانگی در اروپا با درنوردیدن سرزمین‌های گوناگون به تدریج از رفتاری انحرافی و نابهنجار به رفتاری بهنجار و پیش‌پا افتاده تغییر معنادار داد. در این بین، روند تاریخی و تدریجی اشاعه هم‌خانگی در اروپا، سطوح متفاوتی از تأثیرات را نیز در این کشورها با خود به همراه داشته است؛ مثلاً هم‌خانگی در شمال و مرکز اروپا به سبب تقدم تاریخی آن رواج بسیار بیشتری نسبت به جنوب اروپا دارد. این روابط در مرکز و جنوب اروپا از ۸۰ درصد در فرانسه تا ۱۰ درصد در ایتالیا در نوسان است (Heuveline and Timberlake, 2004). این در حالی است که در کشور سوئد در شمال اروپا، که پیش‌قراول هم‌خانگی در این قاره است، بیشتر جوانان هم‌خانگی را به ازدواج ترجیح می‌دهند و به تعبیر تروست (Trost, 1978: 186): «جوانان در سوئد هم‌خانگی را به جای ازدواج انتخاب نمی‌کنند؛ آنجا فقط هم‌خانگی وجود دارد.»

گسترش هم‌خانگی در کشورهای غربی به مثابه شکل جدیدی از خانواده، مهم‌ترین تغییر در الگوهای خانواده در پنجاه سال اخیر بوده است (Nazio, 2008:2008). امروزه در غرب معمولاً از دو نوع عمده هم‌خانگی یاد می‌شود: «هم‌خانگی پیش از ازدواج»<sup>۱</sup> و «هم‌خانگی بدون ازدواج»<sup>۲</sup>. در الگوی اول هم‌خانگی بیشتر مرحله‌ای مقدماتی و آزمایشی است برای رسیدن به ازدواجی بهتر (Murrow and Shi, 2010; Rhoades et al., 2009) اما در الگوی دوم، هم‌خانگی اساساً ازدواج را به حاشیه رانده و خود بر مسند آن نشسته است. هم‌خانگی پیش از ازدواج به تأخیر ازدواج‌ها انجامید. از طرفی در الگوی اول هم‌خانگی‌ها کوتاه‌تر و در الگوی دوم طولانی‌تر است و به همین سبب، هم‌خانگی پیش از ازدواج کمتر به فرزندآوری منتهی می‌شود (Brown and Booth, 1996). به عکس، در الگوی هم‌خانگی بدون ازدواج، فرزندآوری به وفور یافت می‌شود. هم‌خانگی بدون ازدواج، که شکل تعمیق یافته و پیشرفته هم‌خانگی است، در کشورهای شمال اروپا مانند سوئد، دانمارک و همچنین بخش‌هایی از آمریکای شمالی مانند کانادا رایج است. هم‌خانگی پیش از ازدواج نیز ویژگی بسیاری از کشورهای مرکز و جنوب اروپا و شکل غالب در ایالات متحده آمریکا است؛ به طوری که امروزه بسیاری از ازدواج‌ها در آمریکا ابتدا با هم‌خانگی آغاز می‌شود (Casper and Bianchi, 2001). البته روند تغییرات در الگوهای موجود نیز نشان می‌دهد که با گسترش و پذیرش هرچه بیشتر هم‌خانگی در کشورهای مرکز و جنوب اروپا و همچنین ایالات متحده، الگوهای هم‌خانگی پیش از ازدواج در این کشورها نیز به سرعت به سمت الگوهای هم‌خانگی بدون ازدواج در حال تغییر است؛ روندی از تشدید تغییرات که در آینده تأثیرات مهم و طولانی‌مدتی را بر ساختار این جوامع خواهد گذاشت (Manning and Smock, 2002).

- 
1. premarital cohabitation
  2. non-marital cohabitation

اما امروزه هم‌خانگی نه تنها در کشورهای توسعه یافته که حتی در کشورهای در حال توسعه نیز در حال فراگیر شدن است. استیو و همکارانش (Esteve et al., 2012) از آمریکای لاتین گزارش می‌دهند که هم‌خانگی در کشورهای این بخش از جهان نیز در چند دهه اخیر گسترش چشمگیری یافته است؛ مثلاً در برزیل در سال ۱۹۷۰ فقط ۷ درصد از جوانان رابطه هم‌خانگی داشتند اما در سال ۲۰۰۰ این رقم به نزدیک ۴۰ درصد رسیده است. با این حال، این همه ماجرا نیست؛ چراکه میزان هم‌خانگی در برخی کشورهای دیگر این منطقه حتی رشد شدیدتری را نشان می‌دهد. استیو و همکارانش در مقاله خود نشان می‌دهند که هم‌خانگی در آرژانتین و ونزوئلا در سال ۲۰۰۰ به حدود ۵۰ درصد رسیده است و در کشورهای کوبا و کلمبیا نیز امروزه بیش از ۶۰ درصد جوانان رابطه هم‌خانگی دارند. در این بین، هم‌خانگی و تغییرات الگوی خانواده، هرچند دیر، ولی به آسیا هم رسیده است. فرایند جهانی شدن، گسترش سرمایه‌داری و اشاعه فرهنگی ارزش‌های مناطق دیگر هم‌خانگی را به آسیا نیز کشانده است. ریمو و همکارانش (Raymo et al, 2009) از ژاپن گزارش می‌دهند که هم‌خانگی در این کشور در سال‌های اخیر افزایش یافته است. بیشتر این رابطه‌ها کوتاه‌مدت و مقدمه‌ای برای ازدواج است. براساس گزارش سازمان پژوهشی وابسته به دولت ژاپن (National Institute of Population and Social Security Research, ۲۰۰۷) در طول یک دوره ۲۰ ساله، میزان تجربه هم‌خانگی از ۳ درصد در سال ۱۹۸۷ به ۸ درصد در سال ۲۰۰۵ افزایش داشته است، اما نتایج تحقیقات محققان دیگر نشان می‌دهد که میزان هم‌خانگی در ژاپن فراتر از برآوردهای پیشین بوده است. ایواسا (Iwasawa, 2005) و تسویا (Tsuya, 2006) در تحقیقی از زنان ۲۰ تا ۳۴ ساله در ژاپن به این نتیجه رسیدند که نزدیک به ۲۰ درصد پاسخگویان هم‌اکنون رابطه هم‌خانگی دارند. در فیلیپین نیز روند مشابهی از افزایش هم‌خانگی مشاهده می‌شود.

براساس گزارش ویلیامز و همکارانش (Williams et al, 2007) بیش از ۲/۵ میلیون زوج در فیلیپین رابطه هم‌خانگی دارند. عامل عمده شکل‌گیری هم‌خانگی در این کشور فقر و مشکلات اقتصادی برای ازدواج بوده است. در کشور ترکیه در بخش‌های مدرن آن از جمله استانبول و غرب کشور، هم‌خانگی به ویژه در میان جوانان رواج دارد. در قانون ترکیه مجازاتی برای زوج‌های هم‌خانه وجود ندارد. اما اردوغان بعد از قدرت گرفتن حدود ۷۵ درصد از خوابگاه‌های مشترک دانشجویی را تعطیل یا جدا کرد که با اعتراضات گسترده از سوی منتقدان داخلی، مانند سکولارها و فمینیست‌ها روبه‌رو شد و در خارج از کشور از سوی اتحادیه اروپا متهم به دخالت در حریم خصوصی افراد بزرگسال شد. با وجود این، در ترکیه نیز این نوع روابط به دلیل نبود ممنوعیت قانونی رواج دارد؛ اما به دلیل قبح اجتماعی آن به ویژه در مناطق سنتی و مذهبی، پنهانی است و کمتر اظهار می‌شود. اما در بخش‌های مدرن و سکولار محدودیتی نیست. در کشور مصر در صورت کشف چنین رابطه‌ای ۲ سال زندان برای زنان وضع شده است ولی به گونه‌ای از سوی سیستم تحمل می‌شود. با حاکمیت ادیان ابراهیمی اسلام، مسیحیت و یهودیت در خاورمیانه، زندگی مشترک بدون ازدواج نوعی گناه محسوب می‌شود. اما با توجه به شرایط اقتصادی و اجتماعی خاورمیانه، در کشورهایی مانند تونس و لبنان در بخش شهرنشین و مدرن بیروت، این نوع زندگی در میان جوانان رایج است. نتایج این تحقیقات نشان می‌دهد که انقلاب جنسی و اشاعه آن به نقاط گوناگون جهان، ابتدا با تغییر نگرش‌ها به روابط جنسی پیش از ازدواج، گسترش کمی آن را در میان جوانان فراهم و در مرحله بعد با افزایش تنوع این روابط زمینه‌های شکل‌گیری هم‌خانگی را در کشورهای متعدد مهیا کرده است.

این در حالی است که نتایج تحقیقات در ایران نیز نشان می‌دهد که رابطه جنسی پیش از ازدواج در حال افزایش است (گرمارودی و همکاران،

۱۳۸۸؛ خلیج آبادی فراهانی و مهریار، ۱۳۸۹). همچنین در سال‌های اخیر به تدریج شاخه‌هایی از هم‌خانگی در ایران شکل گرفته است. تغییرات ارزشی در سال‌های اخیر نیز بر مناسبات اجتماعی در ایران تأثیرگذار بوده است و پیامدهای گوناگونی برای جامعه داشته است. ورود و گسترش رسانه‌های ارتباط جهانی مانند ماهواره و اینترنت در ایران سبک‌های زندگی متفاوتی را آفریده و ارزش‌های گوناگونی را شکل داده است. در این میان با بغرنج شدن مسائل اقتصادی، افزایش سن ازدواج و همچنین ورود ارزش‌های جهانی از طریق ابزارهای جدید ارتباطی به تدریج رفتارهای جدیدی نیز در میان جوانان ایرانی شکل گرفته که از مهم‌ترین آن‌ها گسترش روابط جنسی پیش از ازدواج است؛ هرچند روابط پیش از ازدواج در ایران با انگیزه‌های گوناگون و در قالب الگوهای متفاوتی صورت می‌پذیرد. در این میان، یکی از افراطی‌ترین شکل‌های روابط پیش از ازدواج پیدایش الگوهای «هم‌خانگی» است؛ الگویی از رابطه که ریشه‌های عمیق غربی دارد و ناشی از تحولات اجتماعی و اقتصادی میانه قرن بیستم در این کشورهاست منجر به ظهور شکل جدیدی از خانواده در ایران شده است که از لحاظ عرفی، شرعی و قانونی قابل پذیرش نیست.



## فصل دوم: مبانی نظری پژوهش

---

«خانم، ۲۸ ساله از تهران

لان به قدیمیای خودمون نگاه کنی یه سریاشون اصلا رنگ محبت و ارتباط سالم را ندیدند شاید همین جوری کنار هم باشند ولی این کنار هم بودنشون فقط به خاطر یه سری رسومه که طلاق یا مسائل دیگه رو عیب می‌دونند و تو این رابطه‌ها تو آگه ناراضی باشی از طرفت، خب به راحتی ازش جدا می‌شی...»

---



**NOT FOR DISTRIBUTION**

## ۱-۲. مقدمه

مردم‌شناسان خانواده را پایه و اساس جامعه، سلول سازنده زندگی و پناهگاه اعضای خویش می‌دانند، پناهگاهی که نخستین تجربه انسان برای اجتماعی شدن در آن صورت می‌گیرد. خانواده گروهی از اشخاصی است که با پیوندهای خویشی مستقیم به هم متصل می‌شوند و اعضای بزرگسال آن مسئولیت نگهداری کودکان را برعهده دارند. خانواده در زمره عمومی‌ترین سازمان‌های اجتماعی است و براساس ازدواج بین دو جنس شکل می‌گیرد و در آن مناسبات خونی واقعی یا اسنادیافته به چشم می‌خورد. خانواده معمولاً دارای نوعی اشتراک مکانی است و کارکردهای گوناگون شخصی، جسمانی، اقتصادی و تربیتی دارد. در تمام جوامع بشری خانواده به شکل‌های مختلفی وجود دارد و مردم‌شناسان و جامعه‌شناسان اشکال آن را شناسایی و طبقه‌بندی کرده‌اند که برخی از آنها در بیشتر جوامع دیده می‌شوند و برخی محدود به جوامع خاصی هستند. خانواده هسته‌ای-گسترده؛ خانواده پدرسالار-مادرسالار؛ خانواده پدرمکان-مادرمکان؛ خانواده تک‌همسری-

چند همسری؛ خانواده ناقص - تک همسری و خانواده ناتنی، ازدواج اشتراکی و هم‌خانگی از طبقه‌بندی‌هایی است که از خانواده بر مبنای تعداد اعضا، اقتدار، مکان و انواع نوین آن شده است.

خانواده بر نهادی به نام ازدواج استوار است. ازدواج صمیمی‌ترین نوع رابطه در پاسخ به تمامی نیازها، اعم از مادی و معنوی، است و یکی از مراحل تکامل انسان محسوب می‌شود. ازدواج و تشکیل خانواده در زمان‌ها و مکان‌های متفاوت بر اساس فرهنگ‌های مختلف، اشکال متنوعی دارد. در برخی فرهنگ‌ها، ازدواج همجنس‌ها نمادی از آزادی و احترام به حقوق بشر تلقی می‌شود و در برخی دیگر نوعی گناه، جرم، غیر شرعی و غیرقانونی محسوب می‌شود. ازدواج به مثابه نهادی اجتماعی در سال‌های اخیر در کشورهای در حال توسعه مانند ایران تغییرات بسیاری یافته است و اشکالی جدید از آن مانند ازدواج سفید، همباشی یا زندگی مشترک بدون ازدواج، که ریشه غربی دارد و با فرهنگ ایرانی - دینی در تضاد است، در حال افزایش است. این نوع همباشی در قالب روابط دوستی دختران و پسران و روابط فرزندناشویی رخ می‌دهد. جدا از زندگی دختران و پسرانی که بدون ازدواج با



شکل ۹. بر اساس گزارش موسسه سلامت بنیان خانواده دلیل زنان در اکثر مواقع شروع رابطه فرزندناشویی، عاطفی است و زنان کمتری وجود دارند که برای مسائل جنسی آغازگر یک رابطه باشند، اما این رابطه عاطفی، اگر ادامه پیدا کند، منجر به روابط جنسی خواهد شد

هم زندگی می‌کنند، روابط فرازنشویی نیز یکی از اشکال ازدواج سفید در ایران است، یعنی زنان یا مردانی که ازدواج رسمی کرده‌اند و در عین حال با فردی دیگر در رابطه هستند. روابط فرازنشویی یکی از مهم‌ترین مقوله‌های مربوط به ادبیات زنشویی است که اغلب به منظور برطرف شدن نیازهای عاطفی یا جنسی فرد به طور پنهانی، از طریق روابط خارج از حیطه زنشویی به وقوع می‌پیوندد.

نارضایتی از روابط جنسی و صمیمی با همسر، و هیجان‌انگیز و لذت بخش بودن ارتباط با فردی غیر از همسر از عواملی هستند که می‌توانند زمینه‌ساز گرایش زوجین به روابط خارج از چهارچوب زنشویی را فراهم کنند. ازدواج سفید یا زندگی دونفر بدون ازدواج رسمی در ایران از لحاظ اجتماعی، قانونی و دینی جایگاهی ندارد. همبازی یا ازدواج سفید در ایران با توجه به فرهنگ گذار و ویژگی‌های آن، یعنی رشد فردگرایی، مدرنیته، روابط سیال و شکاف و تضاد ارزشی، قابل تشریح است. با توجه به شیوع این نوع روابط و سکوت در قبال آن از سوی مسئولان و به نحوی تحمل آن از سوی نهادهای اجرایی و قضایی، این معضل اجتماعی در ایران، که نهاد خانواده را با چالشی جدی مواجه کرده است، مبهم و ناشناخته مانده است و در این راستا با بررسی جامع این پدیده، در جهت ادراک روشنی از آن به بررسی مبانی اجتماعی، حقوقی و فقهی آن می‌پردازیم.

## ۲-۲. مبانی اجتماعی و مردم‌شناختی ازدواج سفید

مردم‌شناسان برای اینکه تنوع وسیع اعمال زنشویی مشاهده‌شده از سوی فرهنگ را در نظر بگیرند، چند تعریف رقابتی از ازدواج ارائه کرده‌اند. وست‌مارک<sup>۱</sup> در کتابش با عنوان «تاریخ ازدواج انسان» (۱۹۲۱) ازدواج را

1. Westermarck

به این صورت تعریف می‌کند: ارتباط پردوام یا کم‌دوام نر و ماده گذشته از عمل زادآوری محض تا بعد از تولد فرزند. او در کتاب «آینده ازدواج در تمدن وسترن» تعریف پیشینش را رد می‌کند و در عوض به‌طور موقت ازدواج را این‌گونه تعریف می‌کند: رابطه یک یا تعداد بیشتری مرد با یک یا تعداد بیشتری زن که ازسوی عرف یا قانون پذیرفته شده است. یادداشت‌ها و جستجوها (۱۹۵۱)، کتابچه راهنمای انسان‌شناسی، ازدواج را چنین تعریف کرده است: پیوندی بین یک زن و یک مرد به‌طوری که بچه‌های متولد شده از زن به عنوان فرزندان مشروع هر دوی والدین شناخته شوند. دوران بل<sup>۱</sup> همچنین تعریف بنیان مشروعیت را با این اصل که برخی جوامع برای ازدواج به مشروعیت احتیاج ندارند مورد نقد قرار می‌دهد و این‌گونه استدلال می‌کند: در جوامعی که نامشروعیت فقط به معنای ازدواج نکردن مادر است و غیر از این هیچ قانون ضمنی دیگری وجود ندارد، تعریف بنیان مشروعیت ازدواج چرخه‌ای است. او تعریف ازدواج را در مقوله قوانین دستیابی جنسی قرار می‌دهد.

در فرهنگ معین، ازدواج رابطه‌ای حقوقی است که برای همیشه یا مدتی معین، به وسیله عقد مخصوص بین زن و مرد حاصل می‌شود و به آنها حق می‌دهد که از یکدیگر تمتع جنسی ببرند. همچنین برخی ازدواج را فرآیندی از کنش متقابل بین یک مرد و یک زن؛ برخوردی دراماتیک بین فرهنگ (قواعد اجتماعی) و طبیعت (کشش جنسی) و پیوندی دائمی میان دو جنس مخالف می‌دانند که در یک چهارچوب رسمی و قانونی مجاز به برقراری مناسبات جنسی می‌شوند (رضوی، ۱۳۸۱: ۸).

## ۲-۲-۱. انواع و صور ازدواج

ازدواج یک نماد اجتماعی است و با توجه به ساخت جامعه شکل می‌گیرد

1. Bell

و ویژگی‌های جامعه در آن وجود دارد. این نهاد اجتماعی هم از جامعه تاثیر می‌پذیرد و هم بر آن تاثیر می‌گذارد. وجود و اهمیت ازدواج در بین جوامع در خلال همه اعصار و قرون از طرفی و توجه خاص جوامع بشری به آن موجب شده‌اند که حتی در درون هر جامعه با توجه به سبک زندگی مردمان شیوه‌ها و صور خاصی در زوجیت پدید آید. از ازدواج طبقه‌بندی‌های متعددی شده است که در این بخش به صورتی از ازدواج اشاره می‌شود که باقر ساروخانی در کتابش با نام «جامعه‌شناسی خانواده» تدوین کرده است.

### الف) ازدواج ربایشی<sup>۱</sup>

در نظام‌های قبیله‌ای یا شبه‌قبیله‌ای که همه ارکان حیات از نخستین سال‌های زندگی متکی بر تمرین و جنگاوری و مخصوصاً توفیق در نبرد است، ازدواج نیز صورتی ویژه می‌یابد. در این شرایط مرد با ربودن همسرش هم برتری خود را در برابر وی به اثبات می‌رساند، هم پیروزی بر رقبایش را تضمین می‌کند. در مورد وجود این نوع ازدواج در ایران، راسخ و بهنام در اثرشان «مقدمه‌ای بر جامعه‌شناسی ایران» می‌نویسند: تاریخ ایران که داستان جنگ و هم‌چشمی قبایل است، شاهد موارد بی‌شماری از همسرربایی است. همین رسم در گزینش همسر را ویل دورانت در اسپارت می‌یابد. آنجا که محیط اجتماعی بر تنازع تأکید دارد، از نخستین سال‌های زندگی فرزندان جامعه را به کشمکش و تلاش در راه پیروزی وامی‌دارد و بالاخره خوی قبیله‌گرایی را در شرایط زندگی شهری تعمیم می‌بخشد. وی در اثر برجسته خود «تاریخ یونان باستان» در همین رابطه می‌نویسد: در اسپارت، پدر و مادر مسئول تدارک ازدواج فرزندان خود بودند، داماد برای تصاحب عروس پول نمی‌پرداخت، وی می‌بایست عروس را به زور از خانه اش بیرون بکشد و عروس موظف بود که در مقابل او ایستادگی کند. از این رو، در نزد اسپارثیان

1. marriage by capture



شکل ۱۰. ربایش هلن از اسپارت بر مبنای داستان ایلیاد، اثر حماسی شاعر یونانی هومر: دستیابی در سایت [www.art-prints-on-demand.com](http://www.art-prints-on-demand.com)

کلمه زناشویی به معنی ربودن بود، در مواردی نیز جمعی از مردان و زنان مجرد را که از لحاظ عدد مساوی بودند، در اتاقی تاریک گرد می‌آوردند تا در تاریکی، هر یک از مردان شریک خود را از میان دختران برگزینند (ویل دورانت، ۱۳۴۹: ۱۵۰).

ازدواج از طریق ربایش در نقاطی از جهان و در بین اقوامی پدرسر یا مادرسر دیده می‌شود. با وجود این، اغلب عرف جامعه آن را نامطلوب تلقی نموده و چنین زناشویی‌هایی در معرض سرزنش‌اند. در برخی از مناطق کردستان و جنوب ایران ربایش و فرار کردن دختر با پسر مورد علاقه اش وجود داشت که طی سالیان اخیر موضوع ربایش بسیار نادر شده است ولی فرار کردن (که در کوردی به آن "ردو که وتن" گفته می‌شود) همچنان در برخی از نقاط کردنشین استان اذربایجان غربی یافت می‌شود. در مورد ازدواج از طریق ربایش مواردی قابل ذکر است که به آنها اشاره می‌شود:

۱. در اغلب نقاط جهان نامطلوب و حتی ممنوع است و صرفاً به صورت مواردی چند و نه نوعی ثابت به چشم می‌خورد.
۲. در برخی از جوامع اولیه این نوع ازدواج مشاهده شده است، اما نه به عنوان نهادی پسندیده و پایا.

۳. در برخی از جوامع که فرد قصد فرار از قوانین رایج را دارد نیز این نوع ازدواج قابل مشاهده است.

۴. در برخی موارد ربایش نه واقعی بلکه به عنوان شیوه‌ای نمایشی انجام شده است.

### ب) ازدواج از طریق خرید همسر<sup>۱</sup>

نظام پدرسالاری و همراه آن پیدایی مردسالاری و وضع انتسابی برای مرد موجب شد مردان به کار خریداری همسر یا همسران خود اقدام کنند. این وضع که با کالا شدن یا کالاپنداری زن در تاریخ همراه است، به صورت گوناگون در تاریخ تحقق یافته است. گاه خریداری زن به صورتی آشکار و گاه دارای صورتی پوشیده، نهان یا تلویحی است؛ ولی در هر حال، نتیجه همان است: محرومیت زن را از کسب پایگاه‌های برتر اجتماعی موجب می‌شود، کار زن هنگام تبدیل به قدرت در اختیار مرد نهاده می‌شود و سرانجام استثمار زن را در تاریخ به همراه دارد. به روایت باستانی پاریزی، در نظام برده‌داری، خریداری برده به عنوان همسر پدیده‌ای رایج بوده است و چنین زنی را در اصطلاح امّ ولد (مادر فرزند) می‌نامیده‌اند.

مرتضی راوندی در اثرش «تاریخ اجتماعی زنان در ایران» می‌نویسد: در بابل کسانی که دخترانی در سن شوهر دادن داشتند، آنان را به محلی برده و دلال‌ها آنان را توصیف کرده و می‌فروختند. ولی هریک از دختران به شرطی فروخته می‌شد که به عنوان همسر در کنار خریدار زندگی کند. به همین مناسبت نیز در عصر هومر در یونان باستان از دختران «گاوآور» نام برده می‌شود. به زعم گوئتر خرید زن اساسی‌ترین شکل ازدواج در بین اقوام هند و اروپایی و مردم آلمانی‌نژاد بوده است، به طوری که می‌توان گفت ازدواج از طریق خرید در حقیقت همان ازدواج هند و اروپایی است (Günther, 1952: 68). برخی

1. Marriage by purchase





شکل ۱۱. نمایی خرید و فروش زنان. دستیابی در سایت: <http://www.abartazeha.com>

تا آنجا پیش می‌روند که معتقدند رسومی چون مهر و شیربها، بقایای همین امر یعنی خریداری همسر از جانب مردان است. برخی بر این باورند که سلطه مردان و کالاگونه شدن زن و در جریان تبادل قرار گرفتن وی عامل پیدایی و بسط چنین رسمی در جریان گزینش همسر است. اخیراً در مناطق تحت تصرف حکومت خود خوانده داعش در عراق و سوریه به کنیز در آوردن و خرید و فروش زنان خصوصاً غیر مسلمان و متعلق به گروه‌های کورد ایزدی و برخی زنان مسیحی در موصل خبر ساز شده است.

### ج) ازدواج موقت

مُتَّعَه یا نکاح مُنْقَطِع یا ازدواج موقت که به صیغه نیز معروف است، نوعی ازدواج در مذهب شیعه است که در آن عقد ازدواج برای مدت معین و محدودی با مهریه ای معلوم، بین زن و مرد بسته می‌شود و با پایان آن رابطه زوجیت خودبه‌خود منقضی می‌شود. در میان مسلمانان در مورد جواز این ازدواج اختلاف نظر است. اهل سنت، اباضیه و زیدیان آن را حرام و شیعیان امامی آن را مشروع و صحیح می‌دانند. متعه در قوانین ایران به پیروی از فقه امامیه به رسمیت شناخته شده است، اما در کشورهای اسلامی دیگر و

کشورهای غربی چنین نهادی وجود ندارد. این نوع از ازدواج خاص مذهب شیعه است و فقهای امامیه آن را براساس آیه ۲۴ سوره نساء صحیح می‌دانند که در آن آمده است: «مهر و کابین آن زنان را که از آنان بهره‌مند شده‌اید، به عنوان واجب بپردازید» اما فقهای عامه (اهل سنت) آن را نمی‌پذیرند و معتقدند این آیه در مورد استمتاع در ازدواج دائم است. متعه شباهت‌ها و تفاوت‌هایی با ازدواج دارد. مهم‌ترین ویژگی آن تعیین مدتی است که با اتمام آن ازدواج بدون نیاز به طلاق به پایان می‌رسد. این مدت حداقل و حداکثری ندارد اما برخی معتقدند در صورتی که مدت ازدواج موقت از طول عمر معمول انسان فراتر باشد ازدواج به دائم تبدیل می‌شود. صیغه ازدواج موقت گفتن عبارتی با مضمون «خود را [با مهریه معین برای مدت معینی] به زوجیت تو درمی‌آورم» از سوی زن و اعلام عبارتی با مضمون «قبول می‌کنم» از سوی مرد است. برخی فقها مانند محقق حلی معتقدند اگر مدت در زمان عقد تعیین نشود، قرارداد خودبه‌خود به ازدواج دائم تبدیل شده است. اما براساس نظری دیگر عقد موقت بدون ذکر مدت باطل است و زوجیتی برقرار نشده است. این نظر در بین حقوق‌دانان مقبول‌تر است. فقهای چون شهید ثانی و علامه حلی هم این نظر را داشته‌اند. مدت عقد را می‌توان تمدید کرد، همچنین مرد می‌تواند از ادامه آن صرف‌نظر کرده و به اصطلاح مدت باقی‌مانده را بذل کند و زوجیت را به پایان برساند یا طرفین می‌توانند پس از پایان مدت آن را به ازدواج دائم تبدیل کنند. بحث صیغه در حدود سال ۱۳۷۰ با سخنان آقای علی اکبر هاشمی رفسنجانی، رئیس‌جمهوری وقت که صیغه را راهکاری برای مقابله با معضلات جنسی جوانان مطرح کرده بود، باز شد ولی به علت مخالفت‌های سنگینی که پیش آمد، پس از یک دهه به حاشیه رفت. در ازدواج موقت نیز مثل ازدواج دائم بایستی مهریه‌ای تعیین گردد و مقدار آن بسته به توافق طرفین است، اما برخلاف ازدواج دائم که در آن تعیین مهریه را می‌توان به بعد از ازدواج موکول کرد یا اصولاً توافقی

بر آن نکرد، در ازدواج موقت عدم تعیین مهریه در زمان عقد موجب باطل شدن قرارداد می‌شود. طلاق در متعه وجود ندارد و انقضای آن با پایان مدت یا بذل مدت است، به این معنی که مرد می‌تواند قبل از پایان مدت از بقیه زمان صرف نظر کرده و رابطه زوجیت را به پایان برساند. در قانون مدنی ایران با توجه به ماده ۹۴۰ که گفته «زوجینی که زوجیت آن‌ها دائم بوده و ممنوع از ارث نباشند از یکدیگر ارث می‌برند.» مشخص می‌شود که در ازدواج موقت ارث وجود ندارد اما اینکه آیا می‌توان شرط ضمن عقد در ارث را آورد، مشخص نیست. برخی حقوق دانان چنین شرطی را با توجه به اصل صحت صحیح ولی برخی سکوت قانون را به معنی نبود این امکان می‌دانند و تغییر در مقررات ارث را با توجه به اینکه به منافع افراد دیگر و مصلحت اجتماعی مربوط است از طریق قرارداد ممکن نمی‌دانند. زن نمی‌تواند با غیر مسلمان و بنا به قولی غیر شیعیان دوازده امامی ازدواج کند و مرد هم با زن ناصبی و مشرک نمی‌تواند ازدواج کند اما با اهل کتاب از جمله زرتشتی می‌تواند ازدواج کند. ازدواج موقت زن با بیش از یک مرد در یک زمان جایز نیست اما بر اساس نظر مشهور مرد در ازدواج موقت محدودیت عددی ندارد و به هر میزان که بخواهد می‌تواند همسر موقت اختیار کند، برخلاف ازدواج دائم که به چهار همسر هم‌زمان محدود شده است. بر اساس نظر مشهور مدت عده ازدواج موقت، دو بار پاک شدن از قاعدگی پس از پایان متعه است. برای اشخاصی که با وجود یائسه نبودن قاعده نمی‌شوند، این مدت ۴۵ روز است. اما اگر شوهر در اثناي ازدواج موقت بمیرد، بر اساس نظر مشهور عده همانند ازدواج دائم چهار ماه و ده روز است. پسر بالغ و رشید، و دختر بالغ و رشید و غیرباکره در امر ازدواج استقلال دارند و هیچ‌کس حتی پدر بر آن‌ها ولایتی ندارد. همچنین پدر و جد پدری بر فرزند صغیر و فرزند بالغ دیوانه یا سفیه (کم عقل) خود ولایت در ازدواج دارند و می‌توانند در صورت نبود مفسده او را به ازدواج دیگری درآورند. و بنا به نظر مشهور آن پسر یا دختر پس از

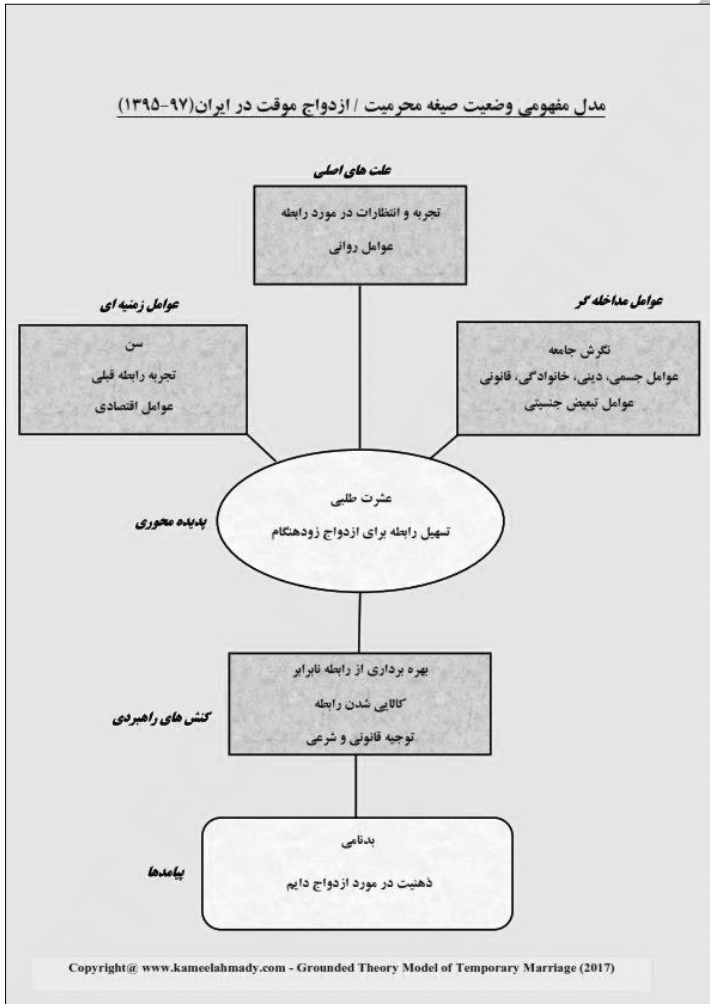

شکل ۱۲. مدل مفهومی از تبیین علل و پیامدهای ازدواج موقت / صیغه محرمیت در ایران: (احمدی، ۱۳۹۶)

بلوغ نمی‌تواند ازدواج را برهم بزند. اما در مورد ولایت پدر (و جد پدری) بر نکاح دختر بالغ (بنا به نظر مشهور نُه ساله قمری) باکره رشیده (غیر سفیه) اختلاف نظر وجود دارد؛ برخی ولایت پدر بر دختر رشید را نپذیرفته و ازدواج را برعهده خود دختر می‌دانند، گروهی دیگر به ولایت مشترک پدر و دختر معتقدند یعنی برای ازدواج هم اراده دختر و هم اجازه پدر را لازم می‌دانند و هیچ‌یک از آن‌ها به‌طور مستقل نمی‌تواند عقد ازدواج را جاری کند، برخی هم بین نکاح دائم و موقت تفاوت نهاده و در نکاح دائم دختر را مستقل و در نکاح منقطع غیر مستقل می‌دانند، یا برعکس در نکاح دائم غیر مستقل و در نکاح منقطع مستقل می‌دانند و دسته‌ای دیگر هم ولایت را به‌طور کامل برعهده پدر می‌دانند و حقی برای دختر در ازدواج قائل نیستند.

#### د) ازدواج مبادله‌ای<sup>۱</sup>

برخی مبادله را اساس حیات اجتماعی می‌دانند. انسان‌ها در گردونه روابط متقابل اجتماعی قرار می‌گیرند و اساس این روابط را تبادل تشکیل می‌دهد. به این معنی که انسان‌ها در برابر جامعه و همچنین در برابر یکدیگر به نوعی داد و ستد دست می‌زنند. لیک این داد و ستد همواره بر مبنای شیء مادی و کالائی نیست و از همین رو است که نظریه انسان اقتصادی که اقتصاددانانی چون آدام اسمیت<sup>۲</sup>، دیوید ریکاردو<sup>۳</sup>، جان استوارت میل<sup>۴</sup> عنوان کرده‌اند، محدوده یا مفهومی نارسا در تبیین گوناگونی رفتار و مبادلاتی است که انسان‌ها در طول حیات خویش به آن دست می‌زنند. انسان در اجتماع، گاه در برابر داده‌های خود هیچ نمی‌ستاند؛ یعنی تبادل مادی و کالائی صورت نمی‌گیرد. اما باز تبادل در معنای وسیع آن صورت می‌پذیرد به این معنی که

- 
1. Marriage by Exchange
  2. A.Smith
  3. D.Ricardo
  4. J.S.Mills

آنان در برابر آنچه می‌دهند، کالائی غیرمادی، یعنی اعتبار اجتماعی، احترام و وجهه جمعی طلب می‌کنند و در نهایت هم این خواست خود را با ستایش از خویشتن متجلی می‌سازند. پس نظام تبادل در حیات اجتماعی جای دارد و لیک همواره از هر دو سو (دادن و ستدن) عینی نیست. این زمینه اجتماعی در مواردی بسیار خاستگاه انسان‌هائی است که در برابر داده‌های خود، جز رضای درونی یا خشنودی مقام ملکوتی هدف دیگری ندارند.

در ازدواج مبادله‌ای زنان نقشی وسیع دارند، آنان هستند که دو طایفه را به هم پیوند می‌دهند و مظهر تداوم دودمان به حساب می‌آیند. ازدواج مبادله‌ای انواع و صور بسیار می‌یابد، اما در تمامی موارد، جریان متقابل و دوطرفه امتیازات، کالاهای حیاتی و انسان‌ها را مشخص می‌کند. در مواردی، دو جریان متقابل (رفت و بازگشت) به‌طور هم‌زمان صورت نمی‌گیرد، بلکه ارائه خدمت یا کالا در قبال دختری که از خانواده‌ای به زنی گرفته شده است، برای زمان‌های آتی تعهد می‌شود. در مواردی چند ارائه زن به همسری در مقابل مرگ صورت می‌گیرد و هدف جلوگیری از درگیری دو طایفه یا قبیله، در زنجیره پایان‌ناپذیر انتقام‌های متقابل است.

طبق نظر وستمارک در استرالیا مرد زن نمی‌گرفته است مگر اینکه خواهران یا دخترانش را در ازای زنی که می‌گرفته، بدهد. رسم عوض کردن دختر برای ازدواج در طوایف بلوچستان و ایالت کشمیر نیز شیوع فراوانی داشت و در برخی از مناطق کردستان و جنوی نیز رواج داشت که طی سالیان اخیر بسیار نادر شده است. ازدواج مبادله‌ای خود صور گوناگونی دارد که هر یک بر منظومه قواعد بسیار پیچیده ظریف و فراوان زوجیت آثاری چند می‌نهد:

۱. تبادل بر مبنای مبادله خواهران صورت می‌پذیرد به روایت گوتتر، در استرالیا و گینه نو بخشی از اقیانوسیه رسم رایج این است که دو مرد خواهران خود را برای ازدواج مبادله می‌کنند.

۲. در مواردی دیگر در بین شاهزادگان اروپا شاهد مبادله یک برادر و یک

خواهر از یک خانواده با یک برادر و یک خواهر از خانواده دیگریم.  
 ۳. ازدواج مبادله ای می‌تواند بر مبنای برون همسری صورت پذیرد؛ زیرا در چهارچوبی اجباری قرار می‌گیرد. زمانی که فردی از یک کلان به ناچار دختری از کلان دیگر می‌گیرد ناچار باید از کلانی که دختر داده، دختری نیز درخواست کند.

۴. معمولاً رسم بر این که اگر رابطه زناشویی یکی از دو زوجه دچار مشکل شود زوجه دیگر بلاجبار و برای حمایت از خانواده پدری و گاهی توسط خانواده شوهر مجبور به ترک زندگی می‌گردد و تا روشن شدن وضعیت مجبور به متارکه موقت می‌گردد.

#### ذ) ازدواج تنظیم شده

این ازدواج که بدان ازدواج فرمایشی نیز اطلاق می‌شود، نوعی خاص از ازدواج است که در آن گزینش همسر از طریق والدین یا بزرگ‌ترها و معمولاً بدون حضور و حتی نظارت طرفین صورت می‌پذیرد. بنابراین ازدواجی است غیرمستقیم و با واسطه. این نوع ازدواج افراد را نمی‌توان ازدواج فردگرایانه دانست؛ زیرا توسط افراد ذی نفع صورت می‌گیرد و هدف غائی آن سعادت دو طرف ازدواج نیست. ازدواج تنظیم شده هم توسط ریش سفیدها و بزرگ‌ترها صورت می‌گیرد، هم در غایت اولی، تامین اهداف اجتماعی، است. مثلاً زمانی که قرار است املاک خانواده تقسیم نشود برای پسر دختری از خویشان نزدیک برمی‌گزینند یا زمانی که هدف تامین مجدد وفاق و دوستی بین دو خویشاوندی است که بر اثر حادثه ای روابط آنان تیره شده است، باز از طریق ازدواج فرزندانشان بدان اقدام می‌کنند. نتیجه این اقدامات آن است که گاه ازدواج در سن کودکی به وقوع می‌پیوندد.

در این نوع ازدواج، کارگزاران اصلی کسانی نیستند که سرنوشتشان در

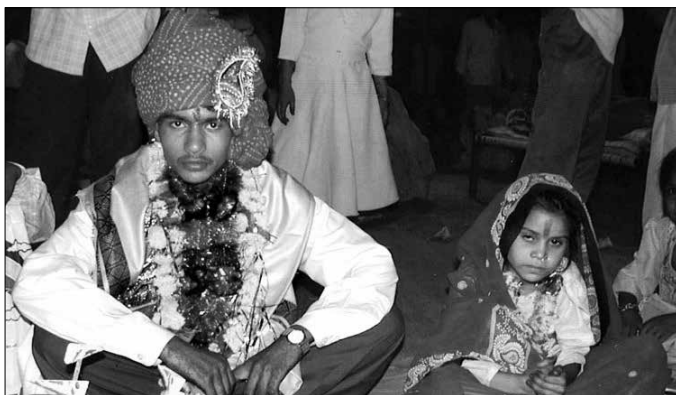

شکل ۱۳. ازدواج کودکان در هند. نتیجه ازدواج تنظیم شده. دستیابی در سایت:  
<http://observatorio3setor.org.br>

گرو چنین زوجیتی است، بلکه والدین، بزرگ‌ترها و ریش سفیدان هم به کار جستجوی همسر می‌پردازند و هم تصمیم لازم را در گزینش می‌گیرند. در ازدواج تنظیم‌شده معیارهای گزینش یا تنظیم بیش از آنکه تناسب در همسر از نظر روانی یا حتی جسمانی باشد، مصالح اجتماعی و سنخیت خانوادگی آنان خواهد بود.

ازدواج کودکان نوعی از ازدواج فرمایشی می‌باشد که در ایران نیز درصد قابل توجهی را به خود اختصاص داده است. نویسنده در تحقیق پیشین خود به تفصیل موضوع ازدواج کودکان در ایران را در کتابی تحت عنوان «طنین سکوت: پژوهشی جامع درباره ازدواج زودهنگام کودکان در ایران» بررسی نموده است. بر اساس مفاد کنوانسیون حقوق کودکان و یونسف، کودک به کسی اطلاق می‌شود که در سنین تولد تا هجده سالگی قرار دارد. بر همین مبنا

۱. احمدی، کامیل (۱۳۹۶). *طنین سکوت؛ پژوهشی جامع در باب ازدواج زودهنگام کودکان در ایران*. تهران: شیرازه.



در مواردی که کودک در زیر این سن ازدواج کند؛ ازدواج زودهنگام یا کودک همسری رخ داده است. در پدیده ازدواج کودکان (کودک همسری - ازدواج زودهنگام) حداقل یکی از زوجین کمتر از ۱۸ سال هستند. ازدواج زودهنگام برای هر دو جنس پسر و دختر اطلاق می‌شود اما واقعیت جامعه دال بر این است که کودک همسری برای دختران بیشتر آسیبزا و خطرناکتر می‌باشد. ازدواج زودهنگام یا کودک همسری در کشورهای مختلف دنیا وجود دارد و تابع نظام فرهنگی - دینی، اجتماعی و اقتصادی آن جوامع می‌باشد. با وجود این نوع ازدواج‌ها در کشورهای آفریقایی و جنوب غرب آسیا از جمله ایران بیشتر متداول است. یافته‌های تحقیق احمدی (۱۳۹۶) در کتاب *طنین سکوت نشان داد که هفت استان خراسان رضوی، آذربایجان شرقی، خوزستان، سیستان و بلوچستان، آذربایجان غربی، هرمزگان و اصفهان در سال‌های اخیر بیشترین فروانی کودک همسری را به خود اختصاص داده اند هر چند روند کودک همسری رو به کاهش است، اما در مقابل طلاق کودکان روند افزایشی را می‌پیماید. همچنین یافته‌های تحقیق نشان داده است که مهم ترین عوامل موثر بر تداوم کودک همسری در این شامل فقر، تحصیلات پایین و کم سواد، حمایت قانونی، فشارهای اجتماعی و نگاه مرسالارانه و باورهای سنتی و مذهبی می‌باشد. ازدواج زود هنگام برای هر دو جنس اطلاق می‌شود اما واقعیت جامعه دال بر این است که این پدیده برای دختران بیشتر آسیب زا و خطرناکتر می‌باشد. از آثار ازدواج زود هنگام می‌توان به افزایش طلاق، کودک بیوه یگی، رشد کودکان بی سرپرست و بد سرپرست، سوء استفاده جنسی از دختران، تداوم چرخه فقر و فحشا، افزایش بیماری‌های جسمی و جنسی و روحی برای دختران می‌باشد. در نهایت به منظور پیشگیری و مقابله با این پدیده راهکارهایی مانند افزایش سن قانونی ازدواج به ۱۸ سال، بستر سازی فرهنگی و آموزشی، ثبت دقیق ازدواج‌ها، جدیت دولت و همگانگی سازمانهای مرتبط برای مقابله با کودک همسری،*

تحصیل اجباری و رایگان بویژه در مناطق محروم، افزایش آگاهی از عواقب و مضرات کودک همسری از طریق رسانه‌های جمعی و تکنولوژی‌های جدید، حمایت قضایی و قانونی از سوی قوه قضایه برای غیرقانونی کردن کودک همسری و تعیین مجازات‌های سنگین برای بانیان آن و در نهایت استفاده از شخصیت‌های روحانی و مذهبی به عنوان مهم‌ترین عامل‌های تغییرات اجتماعی در ایران برای مقابله با ازدواج کودکان می‌باشد.

بر اساس ماده ۱۰۴۱ قانون مدنی در ایران عقد نکاح دختر قبل از رسیدن به سن ۱۳ سال تمام شمسی و پسر قبل از رسیدن به سن ۱۵ سال تمام شمسی منوط است به اذن ولی به شرط رعایت مصلحت با تشخیص دادگاه صالح. این قانون زمینه اجازه کودکان را فراهم می‌کند و یکی از عوامل اساسی افزایش کودک همسری در ایران می‌باشد. بر همین مبنا فعالان اجتماعی و فرهنگی، نویسندگان و نمایندگان مجلس در سال‌های اخیر تلاش داشتند برای مبارزه با کودک همسری و عواقب آن، میانگین سن ازدواج از منظر قانونی را افزایش دهند. در نتیجه تلاش محققان و فعالان اجتماعی موضوع ازدواج کودکان به یکی از دغدغه‌های نمایندگان مجلس نیز تبدیل شد. بر همین مبنا، نمایندگان مجلس، روز چهارشنبه ۱۳۹۷/۰۷/۰۴ به یک فوریت طرح افزایش حداقل میانگین سن ازدواج در صحن علنی مجلس رأی دادند. این طرح در بردارنده اصلاح ماده ۱۰۴۱ قانون مدنی مصوبه ۱۳۸۱/۰۴/۰۱ بود که عقد نکاح دختران قبل از ۱۳ سال تمام شمسی و پسران قبل از ۱۶ سال تمام شمسی را ممنوع خواهد نمود. بر اساس تبصره این طرح، «حداقل سن ازدواج در دختران ۱۶ سال تمام شمسی و در پسران ۱۸ سال تمام شمسی است»؛ عقد ازدواج بین سنین ۱۳ تا ۱۶ سالگی در دختران و ۱۶ تا ۱۸ سالگی در پسران، منوط به اذن، ولی و رعایت مصلحت و تشخیص دادگاه به شرط داشتن صحت جسمی برای تزویج با نظر پزشکی قانونی است. نمایندگان با ۱۵۱ رأی موافق، ۳۴ رأی مخالف و ۷ رأی ممتنع

از مجموع ۲۰۴ نماینده حاضر در مجلس، یک فوریت بررسی این طرح را به تصویب رساندند.

### ر) ازدواج خصوصی یا ازدواج سفید<sup>۱</sup>

در تاریخ ازدواج همواره این بحث بین اندیشمندان وجود داشته است که آیا ازدواج باید مشروعیت خود را از طریق گذر از موازین سنگین قانونی و شرعی کسب کند یا اینکه باید ازدواجی را مشروع دانست که صرفاً با رضایت طرفین تحقق می‌پذیرد؟ ازدواج خصوصی پذیرش همین معیار است. بنابراین، در قرن ۱۲ میلادی کلیسا بین ازدواج قانونی و ازدواج معتبر تمییز قابل می‌شود. ازدواج با حضور کشیش و رعایت تشریفات دینی، قانونی به شمار می‌رود حال آنکه ازدواج بدون آن و صرفاً با رضایت طرفین، معتبر شناخته می‌شود؛ بنابراین در این نوع ازدواج نه تنها رعایت موازین شرعی ضروری نیست، بلکه طرفین ملزم به رعایت مقررات عرفی نیستند. این نوع ازدواج که در آن فردیت و فردگرایی به اوج خود می‌رسد و به نوعی گسست پدیده زوجیت از جامعه را می‌رساند، به ازدواج عرفی نزدیک است و درست در مقابل ازدواج تنظیم شده قرار می‌گیرد. چنین ازدواجی به دلیل همین فردگرایی افراطی و آشکار امکان تداوم ندارد. از همین روست که در اواسط قرن ۱۶ میلادی بر اساس تصمیم شورای کلیساها، ازدواجی که در برابر کشیش و سه شاهد برگزار نمی‌شد، قابل پذیرش و مشروع به حساب نمی‌آمد و آن را هم‌بالینی (ازدواج سفید<sup>۲</sup>) تلقی می‌نمایند. در حالی که در مواردی دیگر (نظیر ازدواج عرفی)، تداوم موجبات تفویض مشروعیت را فراهم می‌کند.

چنین به نظر می‌رسد که ازدواج، به عنوان مهم‌ترین اقدام فرد در حیاتش،

- 
1. clandestine marriage
  2. cohabitation

نمی‌تواند بدون نظارت جامعه تحقق پذیرد و نیز هرگاه چنین شود، استمرار آن با شکست مواجه می‌شود. منظور این نیست که مراسم سنگینی برای ازدواج تجویز نماییم که خود در مواردی موجبات اجتناب از آن را فراهم سازد. بلکه هدف این است که همواره سعی شود که ازدواج انسان‌ها مشروعیت اجتماعی بیابد. یعنی با نظارت و رضای جمع صورت بگیرد؛ بنابراین غیرشرعی ساختن آن یا جداسازی و حذف ابعاد شرعی ازدواج (که در بسیاری از جوامع صورت می‌گیرد) و در حد نهایی حد موازین عرفی، جز به سستی پیمان زوجیت و در نهایت، بسط آنچه امروزه چندهمسری ناهم‌زمان نامیده می‌شود، نخواهد انجامید.

### ز) ازدواج آزمایشی<sup>۱</sup>

ازدواج آزمایشی به نوعی ازدواج مشروط یا تأخیری است که در دو معنای متفاوت به کار می‌رود:

در یک معنا، ازدواج آزمایشی آن نوع ازدواجی را می‌رساند که شرط قطعی شدن آن تولد فرزند است. این نوع زوجیت مشروط در جوامع ابتدائی دیده شده است. در معنای دیگر، ازدواج آزمایشی در جامعه صنعتی مطرح می‌شود و منظور از آن ازدواجی است غیرقطعی و صرفاً به منظور ارائه فرصت لازم به طرفین زناشویی جهت اخذ تصمیم قطعی پس از شناخت متقابل. ازدواج آزمایشی در معنای دوم بسیار مورد توجه است؛ زیرا از جانب محققان جدید (نظیر مارگریت مید) مطرح شده است و پیروان این عقیده بر آن هستند که ازدواج و به‌طور کلی گزینش همسر را در آینده تابع آن سازند. علیرغم فلسفه فریبنده و قابل پذیرش چنین اندیشمندانی، ازدواج آزمایشی مسائلی بزرگ برای جامعه و فرد به بار می‌آورد که اهم آنها چنین هستند:

- تولد یک یا چند فرزند که بعد از مدتی که یکی از طرفین یا هر دو

تصمیم به قطع قرار آزمایشی گرفتند، فرزند یا فرزندان به‌بار آمده وضع نامشخصی خواهند داشت.

- برای هر انسان، مخصوصاً زن، سال‌های خاصی موعده گزینش همسر به‌شمار می‌آید. چنانچه این سال‌ها سپری شوند، چه بسا شخص دچار تجرد قطعی گردد.

- چنانچه افرادی بخواهند از این رسم در راه ارضای هوس‌های خود سود جویند، با ظاهری فریبا و جامعه‌پسند، می‌توانند چندین بار ازدواج آزمایشی کنند و به‌دلیل عدم تفاهم قرار را بگسلند.

به‌نظر می‌رسد ازدواج آزمایشی به‌رغم فلسفه مردم‌پسند آن، هرگز قابل پیاده شدن در واقعیت نباشد.

### س) ازدواج دوستانه<sup>۱</sup>

ازدواجی است سهل و فاقد مراسم سنگین و هزینه‌های معمول. دو جوان یکدیگر را برمی‌گزینند، زندگی مشترک را آغاز می‌کنند و با تولد فرزند یا هر واقعه (قراردادی) ازدواجشان صورت طبیعی می‌یابد و دارای دو ویژگی فقدان مراسم و رسمیت تاخیری است.

در ازدواج دوستانه دو جوان بدون هیچ‌گونه تشریفاتی زندگی مشترک را آغاز می‌کنند.

اما وجود مراسم در ازدواج ابعاد مثبتی هم دارد:

- رسمیت بخشیدن: مراسم ازدواج بعد از مشروعیت ارتباط که ناشی از قرارداد زوجیت است موجب می‌شود که واقعه مهم و حساس زوجیت در کل جامعه رسمیت یابد و دیگران از آن اطلاع یابند و مورد شناسایی رسمی قرار گیرد.

- استقرار روابط سببی: با ازدواج دو جوان، دو گروه وسیع خویشان با

1. marriage of comradeship

یکدیگر «وصلت» می‌کنند و از طریق این مراسم با پیوند تازه خویش آشنا می‌شوند. از این پس، بسیاری خویش یکدیگر به حساب خواهند آمد.

– اهمیت بخشیدن: مراسم ازدواج چنانچه در حدی متعارف برگزار شود، واقعه ازدواج را از سادگی و سهولت «تکرارپذیری» دور خواهد داشت. و بدین سان، مهم‌ترین واقعه حیات انسان به صورتی در خور اهمیت آن برگزار می‌شود و به عنوان واقعه غیر قابل تکرار تجلی خواهد یافت.

– تضمین تداوم: هر یک از مراسم و عناصر در هر رسم اجتماعی، همچون نمادی است مبین شرایط خاص اجتماعی، برخاسته از نیاکان یک جامعه. بنابراین رعایت مراسم و برگزاری آن به معنای تداوم یاد نیاکان و پیوند جامعه در هر نسل با نسل‌های پیشین است. این امر از «انزوای نسل‌ها» جلوگیری می‌کند و مراسم ازدواج را همچون میراث یک جامعه در خلال اعصار و قرون تداوم خواهد بخشید.

– احراز وحدت و هویت: مراسم ازدواج امری ورای هر نسل است، هر نسل و در هر زمان با برگزاری آن احساس تعلق به جامعه‌ای خاص خواهد کرد. از این دیدگاه می‌توان پذیرفت که مراسم ازدواج جزء یا عنصری از شناسنامه یک جامعه به حساب می‌آید و هر نسل هویت اجتماعی خود را با آن باز می‌یابد. علاوه بر این، چون مراسم در بین یک جمع هم در زمان و هم در مکان به صورتی مشابه برگزار می‌شود، می‌تواند وحدت قومی را موجب شود. تمامی آنان که از رسمی خاص پیروی می‌کنند و در مهم‌ترین برهه‌های حیاتشان آن را گرمی می‌دارند، هرگز فاقد وفاق یا عنصری از اجماع نخواهند بود. این وحدت عمل به نوعی می‌تواند در شرایط خاص ذوب عاطفی یک جمع را موجب شود و آنان را چنان به هم نزدیک سازد که نوعی فرهنگ مقاوم را در بطن کل فرهنگ بیگانه پدید آورد و در عالی‌ترین شرایط، پیدایی یک مسلک را موجب شود.

ازدواج دوستانه که تبلور فردیت و جدایی از رسوم و سنن اجتماعی

است، به ازدواج خصوصی شباهت دارد. لیک دومین ویژگی آن به صیغه شبیه است. مشروط ساختن رسمیت ازدواج به توافق بعدی یا آمدن فرزند مسائلی مانند مسئله فرزندان، مجرد قطعی و یا سوء نظر را به همراه دارد. آنچه تاکنون ذکر شد اشکال گوناگون ازدواج در فرهنگ‌های مختلف است و بدیهی است همه صور ازدواج را نمیتوان در مرزهای جغرافیایی ایران یافت. بنابراین بازشناسی صور ازدواج در ایران مستلزم بررسی فرهنگ و شرایط اجتماعی-اقتصادی در برهه‌های مختلف زمانی است.

## ۲-۲-۲. همسرگزینی در ایران با توجه به ساختار هسته‌ای خانواده

به نظر می‌رسد که خانواده هسته‌ای پس از روند صنعتی شدن در غرب، شکل حاکم خانواده چه در دنیای صنعتی و چه در سایر مناطق جهان شد. اما امروزه آمار کشورهای پیشرفته صنعتی نشان می‌دهد که خانواده هسته‌ای (زن و شوهر و فرزندان) دیگر اکثریت خانواده‌ها را تشکیل نمی‌دهند و در حال حاضر انواع جدید خانواده پدید آمده‌اند و تعداد آنها به حدی رسیده که دیگر نمی‌توان از پدیده‌ای استثنایی صحبت کرد، بلکه باید نگاهی مجدد به تعریف خانواده کرد و به خصوص در دگرگونی‌های آن تأمل کرد، زیرا کلیه شواهد بر دگرگونی خانواده تأکید دارند. در آمار آمریکا ۲۷ درصد از افراد خانواده‌ای شامل زن و شوهر و فرزندان ازدواج نکرده دارند، خانواده‌های شامل زن و شوهر که بدون فرزند هستند نیز ۲۷ درصدند. افراد مجرد ۳۸ درصد و خانواده‌های تک‌والدی ۸ درصد را تشکیل می‌دهند.

در شرایط کنونی، هر چند خانواده‌های هسته‌ای در کشورهای صنعتی کاهش یافته‌اند و عقاید گوناگونی در مورد آینده خانواده ابراز می‌شود، در بسیاری از کشورهای جهان، از جمله ایران، هنوز با توجه به آمار، خانواده هسته‌ای چه در شهر و چه در روستا اکثریت دارد. بر اساس آمار در سال

۱۳۹۰ معادل ۶۳/۶۰ درصد خانوارها هسته ای، ۶۴/۱۴ درصد خانوارها زوجی، ۱۶/۷ درصد خانوارها تک نفره، ۹۷/۶ درصد خانوارها تک والد، ۸۴/۳ خانوارها گسترده، ۲۴/۰ درصد خانوارها فرزندسرپرست و در حدود ۵۲/۶ درصد جزء سایر خانوارها هستند.

در نظر پارسونز<sup>۱</sup> انتخاب همسر بر اساس علاقه و عشق یکی از ویژگی‌های خاص خانواده هسته‌ای است. زن و شوهر جوان پس از ازدواج به هیچ‌یک از خانواده‌های جهت‌یاب وارد نمی‌شوند، بلکه واحدی مستقل برای زندگی خود تشکیل می‌دهند و نومکان می‌شوند و بدون وابستگی‌های خویشاوندی به زندگی می‌پردازند، به همین سبب در انتخاب همسر نیز از قیود و تمایلات خانواده آزاد شده و بدون توجه به ملاحظات خانوادگی براساس میل و علاقه قلبی همدیگر را انتخاب می‌کنند. این شیوه را همسرگزینی آزاد می‌گویند و باید توضیح داد که به معنای آزادی از قید و بندها، سلیقه‌ها و دستورات خانوادگی است اما همچنان در قید و بندهای اجتماعی گرفتار است. بنابراین اصطلاح همسرگزینی آزاد، یعنی انتخاب همسر بدون دخالت مستقیم خانواده که در جوامع صنعتی با تاکید بر اهمیت عشق، و در کشورهای دیگر، مثل ایران با تاکید بر علاقه دو نفر همراه است، چه به مفهوم جوامع صنعتی چه به مفهوم جوامع دیگر، اصل مهم علاقه زوج جوان به یکدیگر است نه پیمان‌ها و قراردادهایی که میان دو خانواده بسته می‌شود (تغییر شکل و ماهیت ازدواج در جوامع و کم‌رنگ شدن نقش والدین و عناصر دیگر).

کلمه آزادی این معنا را تداعی می‌کند که هر فردی می‌تواند از میان کلیه افراد جنس مخالف جامعه خود، فردی را انتخاب کند - در برخی از جوامع همجنس - و البته قانون هم این اجازه را می‌دهد. یعنی به جز محارم هرکسی اجازه انتخاب و ازدواج با فرد دیگر در جامعه را دارد. اما بدین سادگی هم



نیست. بسیاری از شرایط اجتماعی مانع ازدواج هستند. زیرا ازدواج پدیده‌ای اجتماعی و درگیر قید و بندهای آن است. ازدواج دو نفر از طریق مراسم عقد و عروسی به جامعه اعلام می‌شود. در این مراسم دختر و پسر هم آمادگی خود را برای ایفای نقش زن و شوهر و هم پیوند خود را به جامعه اعلام می‌کنند که به طور ضمنی رضایت جامعه را نیز به همراه دارد. به این ترتیب هر چند از دخالت‌های خانواده کاسته شده و مکانیسم‌های آن بی اثر شده است، مکانیسمی اجتماعی ایجاد شده و از ازدواج‌هایی جلوگیری می‌کند که باعث برهم خوردن نظم جامعه می‌شوند که مهم‌ترین آن طبقه اجتماعی است. معمولاً هرکس با فردی از طبقه، مذهب، نژاد و قومیت خود ازدواج می‌کند. هر چند افراد جامعه، برون‌گروهی ازدواج می‌کنند، از دید طبقه‌بندی اجتماعی، نژادی، مذهبی، یا ملیتی درون‌گروهی ازدواج می‌کنند، برون‌گروه نسبت به محارم خود و درون‌گروه نسبت به طبقه اجتماعی، مذهب، نژاد و ملیت خود.

در آمریکا ۶۱٪ از دختران و پسران دقیقاً با فردی از طبقه اجتماعی خود قرار ملاقات می‌گذارند. ۳۵٪ نیز از دو طبقه کاملاً نزدیک به هم. در مورد دو طبقه متفاوت آمار نشان می‌دهد که در سه مورد پسر از طبقه بالاتر و دختر از طبقه پایین‌تر است و از سه دختر، دو دختر با طبقه بالاتر از خود قرار می‌گذارند. افرادی که با طبقه بالاتر از خود قرار ملاقات می‌گذارند حتماً از ویژگی‌هایی خاص برخوردارند. این ویژگی خاص برای دخترها زیبایی و محبوبیت عمومی آنها، و برای پسرها ورزشکار خوب بودن یا محصل نمونه بودن است. یعنی تنها افراد ممتاز طبقه پایین‌تر می‌توانند به طبقه بالاتر راه بیابند. در این بررسی گذشته از تجانس طبقه‌ای، تجانس سنی نیز مشاهده شد. نیمی از قرار ملاقات‌ها میان هم‌کلاسی‌ها بود و بقیه در میان افرادی که یک کلاس با یکدیگر فاصله داشتند. این تفاوت سنی در میانگین سن ازدواج‌ها هم مشاهده می‌شود، میانگین تفاوت سنی میان زن و شوهرها

حدود ۲ تا ۳ سال است (koing,1975:106-115).

در جوامع اسلامی نیز نبود تجانس در زوجین از نظر عقاید و باورها نوعی هنجارشکنی محسوب شده و موانع خانوادگی و اجتماعی فراوانی برای این نوع ازدواج‌ها وجود دارد. دختر و پسری که دارای مذاهب و یا فرقه متفاوت مثلاً شیعی / سنی هستند کمتر با پذیرش اطرافیان برای ازدواج روبه‌رو می‌شوند و حتی در میان همین مذاهب نیز وجود علایق خاص مذهبی در خانواده‌های طرفین ممکن است باعث ایجاد تنش و مخالفت از زمان خواستگاری تا دوران زندگی زناشویی در بین زوجین و اطرافیان آنها می‌شود.

ازدواج همسایگان نیز متداول است. نیمی از ازدواج‌های شهری و مخصوصاً در شهرستانها میان افراد یک محله است. شعاع انتخاب همسر در همسایگی تا یک کیلومتر و نیم گسترده‌تر است. همسایگی به معنای زندگی در یک محله است و معمولاً افرادی که از لحاظ شغل، درآمد و سایر ویژگی‌های قشری مشابه هم هستند در یک محله زندگی می‌کنند، چنان‌که می‌توان محله‌های کارگری، فقیرنشین، کارمندی و ثروتمندان را در هر شهری مشخص کرد. همسایگی باعث می‌شود که افراد هم‌طبقه هنگام رفت و آمد، خرید و ... با یکدیگر آشنا شوند و این آشنایی منجر به علاقه و درنهایت ازدواج شود. از طرف دیگر، چون افراد یک طبقه ارتباطی با افراد طبقه دیگر ندارند، برخورد و آشنایی نیز به وجود نمی‌آید و در نتیجه ازدواجی هم صورت نمی‌گیرد. حتی در جوامعی که ازدواج بر عشق استوار است، مکانیسمی خودبه‌خودی به وجود می‌آید که از ایجاد «عشق» میان دو فردی که از لحاظ طبقه اجتماعی با یکدیگر تجانسی ندارند، جلوگیری شود. یعنی هر دختری یا پسر از طبقه خاص، با افرادی از طبقه خود تماس دارد و، تماس‌ها یا به سبب همسایگی یا معاشرت‌های خانوادگی یا تفریحات و سرگرمی‌های خاص طبقاتی است. فردی از طبقه بالا در روابط با افراد هم‌قشر خود قرار دارد و در

عین حال در همان طبقه تعداد افرادی که شانس انتخاب به عنوان همسر را دارند به اندازه کافی هستند که دلیلی برای انتخاب همسر از طبقه دیگر وجود ندارد. این قبیل توجه و فشارها مخصوصاً از طرف والدین دختران و پسرانی که از لحاظ خانوادگی هنوز دارای برخی مزایا مانند ثروت، مالکیت، قدرت یا اعتبار خانوادگی هستند، اعمال می‌شود. این خانواده‌ها با فرستادن فرزندان خود به مدارس خاص، تفریحات خاص، کلوب‌های خاص، مسافرت‌ها و غیره برخورد با فرزندان خانواده‌های هم طبقه خود را به وجود می‌آورند و از هر نوع برخورد با فرزندان اقشار دیگر جلوگیری می‌کنند. هر خانواده‌ای در جامعه از طریق روابط اجتماعی که برای فرزندان خود ایجاد می‌کند، امکان ازدواج نامتجانس (طبقه‌ای) را کم و امکان ازدواج متجانس را زیاد می‌کند (اعزازی، ۱۳۹۴: ۹۸).

گذشته از طبقه اجتماعی، تجانس در موارد دیگر نیز دیده می‌شود. هرچند امروزه قوانینی ضد ازدواج میان دو نژاد (مثل سیاه و سفید) وجود ندارد و حتی در جامعه آمریکا ازدواج میان دو نژاد بیشتر شده است، عامل نژاد محدودیت انتخاب همسر را ایجاد می‌کند. ازدواج میان افراد دو نژاد مختلف کمتر از ازدواج میان افراد یک نژاد است و در صورتی که چنین ازدواجی رخ دهد، معمولاً مرد سیاه‌پوست از طبقه بالا با زن سفیدپوست از طبقه پایین‌تر از خود ازدواج می‌کند. مذهب عامل دیگر انتخاب همسر است گروه‌های مذهبی معمولاً درون همسرند؛ یعنی از محدوده هم‌دین‌های خود فردی را انتخاب می‌کنند. در مورد کشورهای غربی آمار نشان می‌دهد که یهودی‌ها بیشتر از بقیه درون همسر هستند، بعد کاتولیک‌ها و سپس پروتستان‌ها. ۸۰٪ از یهودی‌ها همسر خود را از میان یهودی‌ها انتخاب می‌کنند. ازدواج درون همسری ارتباط نزدیکی با ویژگی‌های مذهب و همچنین وابستگی افراد به مذهب خود دارد. بعضی از مذاهب روی ازدواج درون‌گروهی (مذهبی) تأکید می‌کنند. به‌طور کلی، احتمال ازدواج با مذاهب دیگر برای فردی که

اعتقاد و وابستگی خاصی به مذهب خود ندارد، بیشتر است. میان ازدواج بعضی از مذاهب و گروه‌های نژادی قومی رابطه طبقاتی نیز وجود دارد. در آمریکا مذهب کاتولیک با گروه‌های نژادی و قومی خاصی مانند ایتالیایی‌ها، مکزیکی‌ها و پورتوریکویی‌ها و در مناطقی با ایرلندی‌ها، لهستانی‌ها و غیره وابسته است. بسیاری از این گروه‌های قومی از لحاظ ارزش و اعتبار اجتماعی پایین‌تر از گروه‌های دیگرند. امکان دارد که افراد پروتستان به دلیل پایگاه اجتماعی پایین کاتولیک‌ها با آنان ازدواج نکنند نه به دلیل مذهب، یعنی یک پروتستان آمریکایی با کاتولیک آلمانی ازدواج کند، اما با کاتولیک مکزیکی ازدواج نکند (Konig, 1976 : 106-115).

نتایج تحقیقات همسرگزینی نشان می‌دهند که اکثر ازدواج‌ها متجانس و درون‌گروهی هستند. تشابهات قشری، مذهبی و خانوادگی در میان زوج‌هایی که با یکدیگر ازدواج کرده‌اند به حدی زیاد است که نمی‌توان آن را تصادف دانست، بلکه بیشتر نشان‌دهنده این نکته است که روندهای اجتماعی، با قرار دادن گروه‌های مشابه در کنار یکدیگر، همسرگزینی آنها را نیز تعیین می‌کنند. اما در برخی از موارد ازدواج میان دو طبقه متفاوت با یکدیگر نیز مشاهده شده است. در این نوع ازدواج‌ها معمولاً مرد از طبقه بالا و زن از طبقه پایین‌تر است. توجه این پدیده بدین شکل است که معمولاً در هر جامعه معیارهایی برای انتخاب همسر و ازدواج وجود دارند. البته باید توجه داشت که معیارهای همسرگزینی در کشورهای غربی در دهه اخیر بسیار دگرگون شده است (Liechter, 1991: 843). علاوه بر کلیه معیارهای هر جامعه، معمولاً زیبایی ظاهر و صورت معیار مهم در انتخاب زن، و نان‌آوری معیار مهم در انتخاب مرد است. از طرف دیگر معمولاً مردها پایگاه و موقعیت اجتماعی خود را به همسر خود انتقال می‌دهند و نه برعکس. به همین دلیل هنگامی که مرد طبقه متوسط با پایگاه اجتماعی بالا و امکان تأمین اقتصادی خانه، بازن زیبایی از طبقه پایین ازدواج کند، قواعد اجتماعی

پابرجا می‌مانند. اما جامعه بر ازدواج زنی با پایگاه اجتماعی بالا با مردی از طبقه پایین به دلیل «زیبایی» صحه نمی‌گذارد و انتقال پایگاه اجتماعی زن به شوهر را نمی‌پذیرد مگر آنکه مرد نیز قابلیت‌های خاصی از خود نشان دهد و از لحاظ شغلی ارتقا یابد.

عامل دیگر در همسرگزینی وجود یک گروه اقلیت در مجاورت گروه اکثریت است. گروه اقلیت اجبار به ازدواج برون‌گروهی دارد؛ زیرا تعداد کسانی که فردی از اقلیت می‌تواند به عنوان همسر انتخاب کند کم و شانس او در انتخاب همسر محدود است. گروه اکثریت تمایلی به ازدواج برون‌گروهی ندارد؛ زیرا برای هر فردی از این گروه تعداد کافی افراد مناسب برای انتخاب وجود دارد. معمولا ازدواج میان این دو گروه به دلیل دارا بودن ویژگی‌های خاص و ممتاز فردی نسبت به گروه اقلیت است؛ زیرا تنها به این سبب یکی از افراد اکثریت او را به عنوان همسر قبول می‌کنند.

به نظر می‌رسد که امروزه ازدواج از قید و بند‌های خانواده رها شده است و اندک اندک برخی از قیود اجتماعی نیز کنار می‌روند و به صورت آشکار یا پنهان تنها بر عشق، علاقه و امیال شخصی زوج تاکید می‌شود، اما رها کردن ازدواج به امیال شخصی می‌تواند خطری برای نظم جامعه باشد. به همین دلیل خود به خود و ناخودآگاه کنترل‌های اجتماعی به وجود می‌آید و جایگزین کنترل‌های خانواده می‌شود تا از ازدواج‌های نامتجانس جلوگیری کند، به طوری که اغلب، هر فرد تنها در محدوده کوچکی از جامعه و تنها با فردی می‌تواند ازدواج کند که از لحاظ اجتماعی با او تجانس دارد. این کنترل اجتماعی در جامعه غربی امروز حالت ضمنی و پنهانی دارد، در حالی که هنوز در جوامع در حال پیشرفت به صورت آشکار تحت کنترل خانواده قرار داشته و دارد. یکی از این شکل‌های آشکار ازدواج‌های از پیش تعیین شده است. نمونه متداول آن عقیده به بسته شدن عقد دخترعمو و پسرعمو از نوزادی، در آسمان‌ها است. در برخی از نقاط ایران و کشورهای همجوار

همانند هندوستان، پاکستان و افغانستان خانواده‌ها دختر و پسر را از کودکی با یکدیگر عقد می‌کنند تا قبل از آنکه تمایل انتخاب در آنها بروز کند، ازدواج کرده باشند. در چین رسم بر این بوده که دخترها فقط حق ازدواج با پسرانی از ده دیگر را داشتند؛ در نتیجه امکان معاشرت قبل از ازدواج و عشق بین آنها به وجود نمی‌آمد. در کشورهای اسلامی هدف از جدایی میان دختران و پسران و مراقبت، تنها نگذاشتن آنها با یکدیگر است که در همه موارد امکان انتخاب همسر و عشق را کاهش می‌دهد تا والدین بتوانند همسر مناسب فرزند خود را انتخاب کنند.

البته امروزه در بسیاری از جوامع فعلی بین این قید و بندهای خانوادگی و اجتماعی و انتخاب‌های فرزندان تعادلی پدید آمده است؛ یعنی دختر و پسر تمایل و انتخاب خود را به ازدواج اعلام می‌کنند و پس از قبول خانواده‌های دختر و پسر، ازدواج صورت می‌گیرد. به طور کلی، هرچه خانواده از نظر طبقه اجتماعی، ثروت و اعتبار اجتماعی بالاتر باشد، در انتخاب همسر فرزند خود سختگیرتر است، چرا که در این خانواده‌ها وصلت نامتناسب ممکن است به اعتبار و نام خانوادگی آنها صدمه بزند یا سبب سوء استفاده‌های مادی از درآمد و ثروت خانواده شود؛ به همین دلیل خانواده‌ای که از تاثیرات منفی ازدواج فرزندان خود واهمه داشته باشد، کنترل و اعمال نظر بیشتری در ازدواج آنها می‌کند. تجانس ازدواج‌ها تنها محدود به عوامل گفته شده نیست. باید دانست چگونه از میان همه، تنها یک فرد به عنوان همسر انتخاب می‌شود. یعنی معیار چیست؟ آیا فردی انتخاب می‌شود که ویژگی‌های اخلاقی مشابه با انتخاب‌کننده داشته باشد (همگون‌همسری) یا برعکس افراد در جست و جوی کسی هستند که دارای ویژگی‌های شخصیتی و اخلاقی کاملاً متفاوت از آنها باشد (ناهمگون همسری). به اعتقاد رابرت وینچ<sup>۱</sup> (۱۹۵۸) از میان کلیه افراد واجد شرایط، معمولاً انسان همسری را انتخاب می‌کند که از طریق او حداکثر

رضایت را در رفع نیازهای خود کسب کند، یعنی همسری مکمل انتخاب می‌شود. با توجه به ویژگی‌های روانی، وینچ و همکاران او لیستی از ۱۲ نیاز اصلی و سه خصوصیت روانی ساختند که براساس آن هرکس با خصوصیت روانی خود می‌تواند با احتمال بالا همسری مناسب انتخاب کند. اساس این لیست همسرگزینی با توجه به نیازها و خواست‌های مکمل است، نه براساس ویژگی‌های مشابه. البته انتخاب همسر براساس این لیست تضمینی برای خوشبختی زندگی آینده ندارد؛ زیرا تنها به نیازهای مکمل افراد توجه دارد و خوشبخت شدن علاوه بر ویژگی‌های روانی به عوامل متعدد دیگری بستگی دارد (اعزازی، ۱۳۹۴: ۱۰۳).

در ایران انتخاب همسر و فرایند ازدواج نسبت به گستره جغرافیایی آن متفاوت است. اما به طور کلی می‌توان گفت هنوز به شکل سنتی و زیر نظر خانواده‌ها قرار دارد. نظارت خانواده در همان جهت سدهای اجتماعی عمل

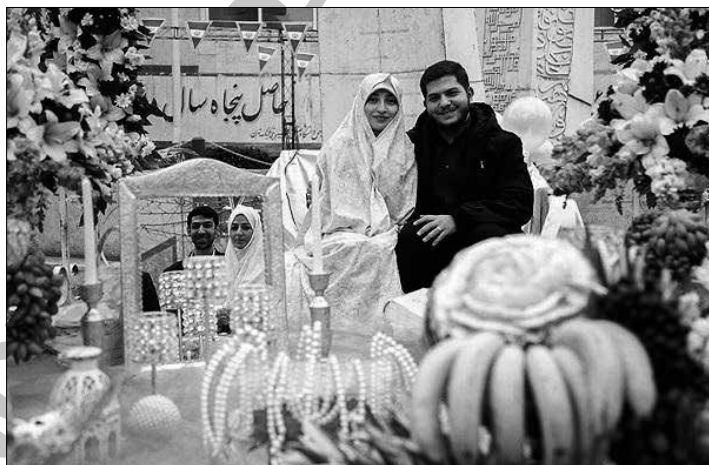

شکل ۱۴. مراسم ازدواج دانشجویی که در سال‌های اخیر به مثابه راهکاری برای تسهیل ازدواج دانشجویان رواج پیدا کرده است. دستیابی در سایت:

<http://www.farhangnews.ir>

می‌کند، یعنی خانواده‌ها تجانس اجتماعی زوج جوان را از لحاظ طبقاتی، خانوادگی و اجتماعی در نظر می‌گیرند؛ سپس با توجه به میل و علاقه باطنی دختر و پسر نسبت به یکدیگر، ازدواج صورت می‌گیرد. هرچند این امکان که دختر و پسری شخصا یکدیگر را انتخاب کرده و سپس رضایت خانواده‌های خود را جلب کنند، نیز وجود دارد و رو به رواج بیشتر است.

ویژگی خاص ازدواج در ایران شاید فAMILI بودن باشد که هنوز هم در شهرستانها و مناطق روستایی رایج است. البته ازدواج‌های فAMILI نیز معمولاً تاییدی بر ازدواج‌های قشری هستند، زیرا معمولاً افراد یک خانواده در سطح مشابهی از لحاظ اقتصادی قرار دارند. علاوه بر این، برخی از مذاهب اقلیت ایران خود درون همسرند و ازدواج با فردی از مذهب دیگر را شایسته نمی‌دانند. در اسلام، ازدواج مرد مسلمان با زنی از مذاهب دیگر ممنوعیتی ندارد. اما طبق ماده ۱۰۵۹ قانون ازدواج و طلاق، نکاح مسلمة با غیر مسلم جایز نیست و حتی ماده ۱۰۶۰ اظهار می‌کند که ازدواج زن ایرانی با تبعه خارجه در مواردی هم که منع قانونی ندارد، موقوف به اجازه مخصوص از طرف دولت است. نظیر این محدودیت قانونی در میان برخی از گروه‌های قومی ایران (مانند ترکمن‌ها) نیز وجود دارد که در میان آنان ازدواج مرد با زنان دیگر جایز است ولی در مورد ازدواج دختران خود با افراد دیگر سختگیری می‌کنند.

با توجه به اینکه از منظر فقه اسلامی ولایت غیر مسلمان بر مسلمان در پیوند ازدواج جایز نیست، زن مسلمان نمی‌تواند با مرد غیر مسلمان پیوند زناشویی برقرار کند. برای مرد مسلمان هم جایز نیست که با زنی دارای عقاید شرک‌آمیز ازدواج کند؛ لیکن می‌تواند با زنانی از اهل کتاب (یهودی، مسیحی و بنا به قولی زرتشتی) ازدواج کند و اجازه ندارد که همسرش را مجبور به تغییر دین کند.<sup>۱</sup>

۱. الخن، مصطفی، دیب البغا، مصطفی، الشریجی، علی، الفقه المنهجي، تهران، احسان، ۱۳۷۹



به نظر می‌رسد که در ایران کنونی، نگرش و تمایل فراوانی به برگزاری مراسم ازدواج سنتی ولی در قالبی مدرن وجود دارد. با توجه به این امر که همیشه شرایط اجتماعی حاکم بر جامعه روی شکل ازدواج و تصورات مربوط به ازدواج مؤثر بوده‌اند، باید از تضادی خاص در جامعه ایران نام برد؛ زیرا هرچند شرایط زندگی شهری و صنعتی بر جامعه حاکم است، هنوز دولت و جامعه مسئولیتی در برابر حقوق افراد برعهده نگرفته و مانند دوران قبل تامین زندگی اقتصادی افراد در چهارچوب‌های خانوادگی و از طریق تعهدات متقابل خانوادگی صورت می‌گیرد. بدین ترتیب شرایطی به وجود آمده که در آن در پیوند ازدواج هنوز مسائل مالی اهمیت دارند و این اهمیت از طریق رسانه‌ها نیز تقویت می‌شود، یعنی به جای آنکه دولت امکانات گذران زندگی را به افراد بدهد، این امر را به خانواده‌ها واگذار کرده تا اولاً از طریق دادن جهیزیه مناسب امکان شروع زندگی زوج جوان را، ثانیاً از طریق تعیین مهریه بالا، امکان گذران زندگی زن را پس از طلاق احتمالی فراهم سازند. هیچ‌یک از موارد نامبرده با آن شرایط اجتماعی که پیدایش خانواده هسته‌ای را ضروری ساختند، هماهنگی ندارند. در نتیجه، باید گفت که چنین خانواده‌هایی که براساس قول و قرارهای اقتصادی به وجود آمده‌اند، به سختی می‌توانند دارای ویژگی‌های خاص خانواده هسته‌ای باشند؛ زیرا هرچند در همسرگزینی به علایق قلبی دختر و پسر نیز توجه می‌شود، اکثریت با خانواده‌هایی است که در آنها مسائل مالی مانند جهیزیه و مهریه بر قول و قرارهای ازدواج جوانان حاکم است. نه تنها اقشار ثروتمند، بلکه اکثر خانواده‌ها بر اثر تمایل شخصی یا اجبار اجتماعی، هزینه‌های فراوان مراسم مختلف مانند بله برون، شیرینی خوران، نامزدی، حنابندان، عقد و عروسی را قبول می‌کنند و می‌پردازند. این نوع نگرش با شیوه خانواده هسته‌ای هماهنگی ندارد. زیرا در این ازدواج‌ها هنوز هم نشانه‌هایی از قول و قراردادهای دیده می‌شود که با شرایط در حال پیشرفت و دگرگون‌شونده جامعه،

دولت و خانواده سازگاری ندارد، اما به سبب احتمال طلاق و عدم حمایت جامعه از طریق قانون یا ایجاد امکانات کسب درآمد برای زن مطلقه، دختر و خانواده او به فکر راه‌حل‌های فردی کشیده می‌شوند. از این رو زنی که ازدواج می‌کند، تصور می‌کند تنها از طریق مهریه بالا می‌تواند از وقوع طلاق جلوگیری یا زندگی پس از طلاق را تامین کند، در حالی که غیر از موارد معدود، میزان مهریه و شیوه پرداخت آنقدر نیست که زن مطلقه قادر به سرمایه‌گذاری و استفاده از سود سرمایه خود، در تمام عمر باشد، علاوه بر این، معمولاً پرداخت مهریه پس از طلاق به صورت اقساط و نامنظم است. آنچه مهم است ایجاد نگرشی در جهت امکان تامین اقتصادی هر زنی از طریق فعالیت‌های شغلی است. زنی که توانایی کار و تامین درآمد دارد، چه قبل از ازدواج، چه در طول ازدواج و چه بعد از آن، می‌تواند از لحاظ اقتصادی زندگی خود را تامین کند. راه حل‌های فردی در جوامع امروزی جوابگو نیستند، مثلاً مهریه بالا نه تنها مانع از طلاق نیست، بلکه پس از طلاق به مرد احساس غبن و افسوس از معامله‌ای که انجام داده، دست می‌دهد و زنی که پس از یکسال از وی جدا شده و مهریه سنگین را هم دریافت کرده، با آنکه برنده این «معامله» است، چون با قصد زندگی ازدواج کرده بوده نه معامله، او هم احساس غبن و شکست دارد. و در نتیجه بودن در سایه طلاق رنگ می‌بازد.

بر اساس قانون مدنی ایران، ازدواج یک عقد قانونی است که در آن حقوق و تکالیف متفاوتی به زن و مرد داده می‌شود. با امضای سند ازدواج، زن برخی از حقوق مدنی و معنوی خود همچون حق سفر، داشتن شغل، انتخاب محل زندگی و مسکن، ولایت بر فرزندان و جدایی از همسر (طلاق) را از دست می‌دهد و حقوق مادی همچون مهریه و نفقه را به دست می‌آورد. در شرایط امروز جامعه ایران بسیاری از زنان نمی‌توانند بپذیرند که صرفاً چون زن هستند اگر ازدواج کنند این حقوق خود را از دست می‌دهند.

ضمن اینکه در برخی موارد، مردان از این برتری حقوقی و قانونی خود سواستفاده کرده و زنان را در شرایطی ناعادلانه و غیر انسانی قرار می‌دهند. نگاهی به دور و بر کافی است تا موارد متعدد رفتار ناعادلانه و غیراخلاقی با زنان در چارچوبی خانه‌ها را ببینیم. قطعاً مواردی هم وجود دارد که زنان رفتاری غیرمنصفانه علیه شوهران خود پیشه کرده اند اما قانون ابزار مقابله و دفاع از حقوق مدنی را به مردان اعطا کرده در حالی که از زنان دریغ کرده است. مرد می‌تواند به راحتی درخواست طلاق دهد، اشتغال و حتی خروج زن از منزل را ممنوع کند، حضانت فرزندان را از او سلب کند، همسر دیگری علاوه بر او اختیار کند، زنان دیگری را صیغه کرده و روابط جنسی خارج از خانواده داشته باشد، از پرداخت خرج زندگی استتکاف کند و ... اما در مقابل زن تنها می‌تواند درخواست مهریه و نفقه کند که عموماً مردان با انتخاب یک وکیل خبره (که با فضای مردانه حاکم بر محاکم دادگستری به خوبی آشنا است) از این تکالیف خود استتکاف کرده و یا با ادعای عدم استطاعت بار آن را از دوش خود برمی‌دارند. وقتی این تبعیض‌های قانونی در بستر سنت‌ها و عادات فرهنگی مردسالار قرار می‌گیرد و بروکراسی مردانه حاکم بر دادگستری ایران هم به یاری آن می‌آید عملاً زن در بن‌بستی قرار می‌گیرد که راه فراری از آن ندارد. پرسش این است تا زمانی که قوانین ایران تغییر اساسی نکرده و زن را به واسطه انسان بودنش برابر با مرد ندانسته، زنان برای فرار از این بن‌بست چه راه‌هایی دارند؟ به باور بسیار از حقوقدانان، یکی از راه‌حل‌هایی که فعلاً می‌تواند به زنانی که قصد ازدواج دارند کمک کند «شروط ضمن عقد است».

در قانون مدنی شوهر در برابر زن دارای حقوق و اختیاراتی است که زن فاقد آن است، از جمله طلاق دادن زن، ازدواج مجدد، تعیین محل سکونت و زندگی خانوادگی و ... اگر چه این حقوق همراه با تکالیفی است که شوهر در برابر زن و خانواده خود دارد، اما ممکن است برخی مردان لایبالی

و بی‌مسئولیت از این حقوق قانونی سوءاستفاده نمایند، لذا طبق مجوز قانون مدنی زنان نیز می‌توانند با استفاده از شروط ضمن العقد تا حدودی محرومیت‌های قانونی خود را جبران کنند و راه سوءاستفاده احتمالی شوهر را ببندند. این راه‌حل در ماده ۱۱۱۹ قانون مدنی بیان شده است:

«طرفین عقد می‌توانند هر شرطی که مخالف با مقتضای عقد مزبور نباشد در ضمن عقد ازدواج یا عقد لازم دیگر بنمایند مثل اینکه شرط شود هرگاه شوهر زن دیگر بگیرد یا در مدت معینی غایب شود، یا ترک انفاق نماید یا برعلیه حیات زن سوءقصد کند یا سوءرفتاری نماید که زندگی آنها با یکدیگر غیرقابل تحمل شود، زن وکیل و وکیل در توکیل باشد که پس از اثبات تحقق شرط در محکمه نهایی خود را مطلقه سازد.»

آنچه در ماده ذکر شده است جنبه تمثیلی دارد و زوجین می‌توانند "هر شرط" دیگری نیز برای حق طلاق زن تعیین کنند، از جمله اعتیاد یا محکوم شدن به حبس بیش از مدت معین. توضیح این نکته ضروری است که شرط مخالف مقتضای عقد شرطی است که با فلسفه عقد در تضاد است که البته در این مورد نظرات مختلفی وجود دارد. بعضی از فقها عقیده دارند فلسفه عقد ازدواج، تشکیل خانواده و تمتع جنسی زوجین از یکدیگر است، در حالی که اجماع فقها بر این است که زن می‌تواند شرط عدم رابطه جنسی بگذارد و منع شرعی ندارد. شرط موافق مقتضای عقد شرطی است که با مقتضای عقد مخالف نبوده و در صورت توافق طرفین می‌توان آن را جای‌گزین قانون نمود. شروط ضمن عقد راه‌حلی است برای جبران مشکلاتی که ممکن است در آینده در زندگی مشترک خانوادگی بروز کند. آشنایی با این راه‌حل به زنان اجازه می‌دهد تا زمانی که قوانین اصلاح شود، از این شروط برای جبران کمبودهای حقوقی خود استفاده کنند و در صورت بروز اختلاف تا حدودی از حقوق خود دفاع کنند. بنابراین از سال ۱۳۶۰ به بعد در سند ازدواج که از طرف اداره ثبت اسناد چاپ می‌شود شروطی به عنوان «شرط ضمن العقد»

پیش‌بینی شده است و سردفتر مکلف است قبل از اجرای صیغه عقد آنها را برای زوجین قرائت و مفهوم آنها را به زوجین برساند تا در مقابل هر شرطی که مورد قبول آنهاست متفقا امضا کنند. باید افزود که زوجین می‌توانند علاوه بر شروط چاپ شده در قباله نکاحیه هر شرطی را که مایل باشند و خلاف مقتضای عقد نباشد به آن اضافه کنند، از جمله زن می‌تواند شرط کند که اجازه خروج از کشور را دارد و مرد نمی‌تواند مانع از خروج او گردد و یا زن حق انتخاب مسکن و یا ادامه تحصیل و اشتغال به کار و حق حضانت اطفال در صورت وقوع طلاق را داشته باشد. برخی این عمل قانونگذار را در راستای جبران لغو قانون حمایت خانواده تلقی کرده‌اند.

شروطی که در قباله‌های ازدواج مندرج است به قرار زیر است:

ضمن عقد ازدواج زوج شرط نموده که هرگاه طلاق به درخواست زوجه نباشد و طبق تشخیص دادگاه تقاضای طلاق ناشی از تخلف زن از وظایف همسر داری یا سوء اخلاق و رفتار او نباشد، زوج موظف است تا نصف دارایی موجود را که در ایام زناشویی با او به دست آورده یا معادل آن را طبق نظر دادگاه، بلاعوض به زوجه منتقل نماید.

ضمن عقد نکاح، زوج به زوجه وکالت بلاعزل با حق توکیل غیر داد که در موارد مشروحه ذیل با رجوع به دادگاه و اخذ مجوز دادگاه پس از انتخاب نوع طلاق خود را مطلقه نماید و نیز به زوجه وکالت بلاعزل با حق توکیل غیر داد تا در صورت بذل از طرف او قبول کند (یعنی اگر زن مهریه خود را ببخشد زن وکالت خواهد داشت این بخشش را به جای شوهرش قبول کند). این موارد عبارتند از:

الف - استتکاف شوهر از دادن نفقه به مدت ۶ ماه به هر عنوان و عدم امکان الزام او به تأدیه نفقه و همچنین در موردی که شوهر سایر حقوق واجبه زن را به مدت ۶ ماه ایفا نکند و اجبار او به ایفا هم ممکن نباشد.

ب- سوء رفتار یا سوء معاشرت زوج به حدی که ادامه زندگی را برای زوجه غیرقابل تحمل نماید.

ج- ابتلای زوج به امراض صعب‌العلاج به نحوی که دوام زناشویی برای زوجه مخاطره‌انگیز باشد.

د- جنون زوج در مواردی که فسخ نکاح شرعا ممکن نباشد. (منظور جنون ادواری است).

ه- عدم رعایت دستور دادگاه در مورد منع اشتغال زوج به شغلی که طبق نظر دادگاه صالح، منافعی با مصالح خانوادگی و حیثیت زوجه باشد (مثلا زوج گدایی کند)

و- محکومیت شوهر به حکم قطعی به مجازات ۵ سال حبس یا بیشتر یا به جزای نقدی که مجموعاً منتهی به ۵ سال یا بیشتر بازداشت شود و حکم مجازات در حال اجرا باشد. در تمام این موارد، در صورتی حق طرح دعوای طلاق برای زن ایجاد می‌شود که حکم قطعی محکومیت شوهر صادر شود و مرد در زندان باشد.

ز- ابتلای زوج به هرگونه اعتیاد مضرری که به تشخیص دادگاه به اساس زندگی خانوادگی خلل وارد آورد و ادامه زندگی را برای زوجه دشوار نماید.

ح- زوج، زندگی خانوادگی را بدون عذر موجه ترک کند (تشخیص ترک زندگی خانوادگی و تشخیص عذر موجه با دادگاه است) و یا ۶ ماه متوالی بدون عذر موجه از نظر دادگاه غیبت کند.

ط- محکومیت قطعی زوج در اثر ارتکاب جرم و اجرای هرگونه مجازات اعم از حد و تعزیر در اثر ارتکاب جرمی که مغایر با حیثیت خانوادگی و شوون زوجه باشد. تشخیص این که مجازات مغایر با حیثیت خانوادگی است با توجه به وضع و موقعیت زوجه و عرف و موازین دیگر با دادگاه است.

ی- در صورتی که پس از گذشت ۵ سال، زوجه از شوهر خود به جهت عقیم بودن و یا عوارض جسمی دیگر صاحب فرزند نشود.

ک- در صورتی که زوج مفقودالآثر شود و ظرف ۶ ماه پس از مراجعه زوجه به دادگاه پیدا نشود.

ه- زوج بدون رضایت زوجه همسر دیگری اختیار کند یا به تشخیص دادگاه بین همسران خود به عدالت رفتار ننماید.»

شایان ذکر است که این شروط با الهام از مواد ۸ و ۱۶ قانون حمایت خانواده (۱۳۵۳) نوشته شده‌اند که در آن مواد شروط مربوط به تقاضای صدور گواهی عدم امکان سازش و اختیار همسر دوم توسط مرد گنجانیده شده بود. به نظر می‌رسد که این تمهید پیش از اصلاح ماده ۱۱۳۰ قانون مدنی اقدامی مفید بود و می‌توانست در رهایی زن از بسیاری عسر و حرجها به کار آید ولی با اصلاح این ماده تا حدود زیادی از این فایده کاسته شده است چرا که گستره حکم قانون خود این وسیله را فراهم می‌آورد و نیاز به شرط وکالت را کاهش می‌دهد. به موجب ماده ۱۱۳۰ قانون مدنی، «در صورتی که دوام زوجیت موجب عسر و حرج زوجه باشد وی می‌تواند به حاکم شرع مراجعه و تقاضای طلاق کند چنانچه عسر و حرج در محکمه ثابت شود دادگاه می‌تواند زوج را اجبار به طلاق نماید و در صورتی که اجبار میسر نباشد زوجه به اذن حاکم شرع طلاق داده می‌شود.»

همانطور که مشاهده می‌شود موارد بالا که در آن زن می‌تواند به دادگاه مراجعه کرده و، به وکالت از شوهر، خود را طلاق دهد، بسیار محدود و اندک اند، و همگی مشروط به مواردی شده‌اند که گاه اثبات آن برای زنان بسیار دشوار است. در بسیاری مواقع نظرات و سلیق شخصی قضات کار را بر زنان سخت می‌کند یا روند طولانی اثبات موارد عسر و حرج و ... باعث اتلاف وقت زنان یا سواستفاده احتمالی شوهر می‌شود. مواردی حیاتی مثل خروج از کشور، حضانت فرزندان و اشتغال که از اولویت‌های زنان امروز است جایی در شروط موجود در عقدنامه‌ها ندارد. بنابراین از آنجاییکه

طبق قانون زن و مرد می‌توانند هر شرط ضمن عقد ازدواجی را تعیین نمایند، توصیه می‌شود در سند ازدواج و یا سندی جداگانه (ترجیحاً هر دو) شروط زیر را اضافه نمایید. توجه کنید که دقیقاً همین عبارات در سند شما استفاده شود:

### الف) شرط تحصیل

اگر چه حق تحصیل از حقوق اساسی هر فرد است و نمی‌توان از تحصیل افراد جلوگیری کرد، اما برای پرهیز از مشکلات احتمالی در این زمینه، عبارت زیر برای درج در سند ازدواج پیشنهاد می‌شود:

زوج، زوجه را در ادامه تحصیل تا هر مرحله که زوجه لازم بداند و در هر کجا که شرایط ایجاب نماید مخیر می‌سازد.

### ب) شرط اشتغال

مطابق قانون، اگر شغل زن منافعی با مصالح خانواده یا حیثیت شوهر یا زن باشد، مرد می‌تواند همسر خود را از آن شغل منع کند. با توجه به این که امکان تفسیرهای مختلف از این متن قانونی وجود دارد، گنجانیدن عبارت زیر در سند ازدواج پیشنهاد می‌شود:

زوج، زوجه را در اشتغال به هر شغلی که مایل باشد، در هر کجا که شرایط ایجاب نماید مخیر می‌کند.

### ج) شرط وکالت زوجه در صدور جواز خروج از کشور

مطابق قانون گذرنامه، زنان متأهل فقط با اجاره‌ی کتبی همسر خود می‌توانند از کشور خارج شوند. یا توجه به این که این مسأله در عمل مشکلات فراوانی را ایجاد می‌کند، عبارت زیر به منزله‌ی شرط در حین عقد ازدواج پیشنهاد می‌شود:

زوج به زوجه، وکالت بلاعزل می‌دهد که با همه اختیارات قانونی بدون نیاز به اجازه شفاهی یا کتبی مجدد شوهر، از کشور خارج شود. تعیین مدت،



مقصد و شرایط مربوط به مسافرت به خارج از کشور به صلاحدید خود زن است.

### د) شرط تقسیم اموال موجود میان شوهر و زن پس از جدایی

مشابه چنین شرطی در سندهای ازدواج کنونی وجود دارد. ولی تحقق آن منوط به عدم درخواست زن برای جدایی، یا تخلف نکردن زن از وظایف زناشویی خود و یا نداشتن رفتار و اخلاق ناشایست بوده و احراز این موارد نیز برعهده‌ی دادگاه است. برای ایجاد شرایط مساوی‌تر میان زن و شوهر در این خصوص، گنجاندن عبارت زیر در سند ازدواج پیشنهاد می‌شود. (یادآوری این نکته ضروری است که برای رسیدن به توافق درخصوص این شرط، در نظر گرفتن حدود عادلانه برای تکالیف مالی مرد - هم‌چون مهریه - از سوی زن مؤثر و منصفانه خواهد بود.

زوج متعهد می‌شود هنگام جدایی - اعم از آن که به درخواست مرد باشد یا به درخواست زن - نیمی از دارایی موجود خود را - اعم از منقول و غیر منقول که طی مدت ازدواج به دست آورده است - به زن منتقل نماید.

### ه) حضانت فرزندان پس از طلاق

در ماده ۱۱۶۹ قانون مدنی قید شده "مادر در نگهداری طفل تا ۷ سالگی اولویت دارد و پس از آن حضانت با پدر است" حتی اگر صلاحیت لازم را نداشته باشد. ماده ۱۱۷۰ می‌گوید: "اگر مادر در مدتی که حضانت طفل با اوست مبتلا به جنون شود یا به دیگری شوهر کند حق حضانت با پدر خواهد بود" در این قانون علیه مادر تبعیض اعمال شده است و در شرایط مشابه چنین حق متقابلی به مادر داده نشده است و صلاح کودک نیز در نظر گرفته نشده است.

برای رفع این نقیصه زن و شوهر می‌توانند به توافقی درباره حضانت فرزندان برسند. این توافق (یا شرط ضمن عقد یا عقد خارج لازم) می‌تواند به اشکال مختلفی باشد. مثلن می‌توان متن پیشنهادی زیر را به کار برد:

”زوجین ضمن عقد خارج لازمی توافق نمودند اولویت در حضانت فرزند یا فرزندان مشترک در صورت طلاق با مادر خواهد بود.“ یا :

”زوجین ضمن عقد خارج لازمی توافق نمودند حضانت فرزند یا فرزندان مشترک در صورت طلاق با هر کدام از والدین خواهد بود که بنا بر مصلحت طفل باشد. تعیین مصلحت طفل بر عهده کارشناس یا داور مرضی الطرفین خواهد بود.“

همچنین می‌توان اضافه نمود: “و پرداخت نفقه طفل بالمناصفه خواهد بود.“

### و) شرط وکالت مطلق زوجه در طلاق

مطابق قانون، زن تنها در موارد بسیار خاص می‌تواند از همسر خود جدا شود، این درحالی است که مرد هر زمان که بخواهد می‌تواند با پرداخت کلیه حقوق زن، او را طلاق دهد.

از آنجا که زن و شوهر حق انتخاب یکدیگر برای شروع و ادامه زندگی را دارند، منصفانه آن است که در صورت لزوم پایان دادن به زندگی مشترک نیز، این حق انتخاب برای هر دو وجود داشته باشد. شرط وکالت مطلق زوجه در طلاق می‌تواند موجب ایجاد توازن در حق طلاق باشد. یادآوری این نکته ضروری است که برای حفظ توازن، زن نیز می‌تواند با گرفتن حق طلاق و هم‌چنین تقسیم مساوی اموال، مهریه را تا حدود زیادی کاهش دهد. درج شرط وکالت مطلقه زوج در طلاق به صورت زیر مطلوب است: زوج به زوجه وکالت بلاعزل با حق توکیل به غیر می‌دهد تا زوجه در هر زمان و تحت هر شرایطی از جانب زوج اقدام به مطلقه نمودن خود از قید زوجیت زوج به هر قسم طلاق - اعم از بانئن و رجعی و خلع یا مبارات - به هر طریق اعم از اخذ یا بذل مهریه نماید.

طبیعی است که خانواده‌ها به اشکال سنتی و در عین حال نامتناسب با

شرایط اقتصادی و اجتماعی رسوم ازدواج را به جای بیاورند. مخارج سنگین ازدواج، جهیزیه و مهریه به عنوان پشتیبانی‌های فردی مفهوم صمیمیت را، که ویژگی خانواده هسته‌ای است، از میان می‌برند؛ زیرا وقتی ازدواج به قصد معامله صورت می‌گیرد، طبیعتاً میزان مهریه، جهیزیه، خرید برای عروس و ... همه با ویژگی‌های فردی و خانوادگی دختر و همچنین در رابطه با یکدیگر سنجیده می‌شوند و شبیه ازدواج‌های خرید و فروشی می‌شود که در آن دختر به فروش خود به قیمت بالا مفتخر است و مرد به خرید دختر به همراه جهیزیه زیاد افتخار می‌کند. وجود این روابط و شرایط مانع پیدایش خانواده هسته‌ای به معنای جامعه‌شناسانه است؛ زیرا نگرش معامله‌ای به ازدواج، از همان ابتدا نقش متقابل زن و مرد را به نوعی خاص تعریف و تعیین می‌کند و هر نوع سرپیچی از نقش تعیین شده می‌تواند عامل تنش خانواده شود و اگر مهریه سنگین از طلاق میان زوج‌ها جلوگیری کند، باز هم نمی‌تواند روابط مناسب را در خانواده برقرار سازد. در چنین ازدواج‌هایی اجباراً نقش‌های سنتی زن و مرد وجود دارند، زیرا در یک معامله اقتصادی که صورت گرفته، وظیفه و نقش افراد نیز تعیین و مشخص شده است. زن همسر و مادر و مرد نان‌آور است. چنین نگرشی خود مانع همفکری، هماهنگی و همکاری زن و شوهر با یکدیگر می‌شود و دیگر نمی‌توان از برابری میان زن و مرد در خانواده نام برد، زیرا این خانواده هر چند از لحاظ مکان زندگی و تعداد افرادی که در آن زندگی می‌کنند هسته‌ای است، مانند ازدواج‌های سنتی براساس این واقعیت شکل گرفته که هرکس نقش کلیشه‌ای خود را ایفا کند، و تخطی از نقش سنتی و تمایل به همسانی و برابری در خانواده خود می‌تواند عامل تنش و جدایی شود.

در ایران، از ابتدای قرن بیستم، با شتاب گرفتن روند تحولات اقتصادی و اجتماعی در کشور، الگوی سنتی خانواده به تدریج رو به تغییر رفت. یکی از حوزه‌های این تغییرات سن ازدواج است. گمان غالب این است که تحولات

اجتماعی و اقتصادی ایران در نیم قرن اخیر تأثیر قابل ملاحظه‌ای بر تغییر سن ازدواج در ایران (افزایش سن ازدواج) گذاشته است. به نظر می‌رسد که افزایش سن ازدواج در نتیجه تحولات اجتماعی و اقتصادی در کنار پیامدهای انفجار جمعیتی در اوان دهه ۱۳۶۰ و رسیدن جمعیت دختر و پسر متولد شده در آن دهه به سن ازدواج و مقارن شدن این شرایط با وضعیت رکود تورمی اقتصاد، موضوع بالا رفتن سن ازدواج را به یک مسئله اجتماعی بدل کرده است. بر اساس گزارش‌ها و آمارها، سن ازدواج در مردان به بالای ۳۵ سال و در دختران به بالای ۳۰ سال رسیده است.<sup>۱</sup>

تأخیر در ازدواج به عنوان یک متغیر وابسته از سوی صاحب‌نظران مختلف اقتصادی و اجتماعی مورد بحث و بررسی قرار گرفته است. به نظر اقتصاددانان در دوره‌های رکود و به طور کلی بحران‌های اقتصادی و بدی محصول و نیز بحران‌های سیاسی و طبیعی چون جنگ، انقلاب و زلزله و... ازدواج به تأخیر می‌افتد. از دید جامعه‌شناسی، ازدواج قراردادی اجتماعی و ضامن بقای نسل انسان است و آرامش و امنیت در یک جامعه نتیجه ازدواج سالم و محیط آرام‌بخش خانواده است. از دید روانشناسی ازدواج بهنجار و درست یکی از عواملی است که زمینه سلامت روانی زوجین را فراهم می‌کند. از نظر پزشکی، بیشترین ضایعات انسانی و بیماری‌ها متوجه افراد مجرد است و سهم ازدواج در کاهش آن حائز اهمیت است. از نظر علمای اخلاق، ازدواج می‌تواند از اشاعه فساد و فحشا و رفتارهای ناپسندی که می‌تواند پیامد مستقیم عنان‌گسیختگی غرایز جنسی باشد، جلوگیری کند و یکی از پایه‌های حفظ سلامت جامعه است. از دیدگاه اسلام ازدواج ضمن دارا بودن همه ویژگی‌های لازم در حفظ روابط خانوادگی و اجتماعی و بقای نسل و جلوگیری از انحراف‌های مختلف، عبادت به شمار می‌آید و راهی است که به کمال انسان منتهی می‌شود.

در تبیین ازدواج و عدم تعادل ساختی در جامعه می‌توان به نظریه مرتن اشاره نمود. مرتن<sup>۱</sup> با تأکید بر تعادل ناشی از پذیرفتن اهداف و وسایل نهادی شده در جامعه، سعی در تبیین نظام هماهنگ اجتماعی دارد. مرتن یک نظام اجتماعی را توصیف می‌کند که از یکپارچگی ضعیفی برخوردار است، نظامی که به واسطه تأکید بیش از حد بر اهداف اجتماعی موفقیت و عدم تأکید لازم بر وسائل نیل به آن اهداف، دستخوش نوعی سوء یکپارچگی می‌شود. در چنین وضعیتی مردم برای رسیدن به موفقیت به شیوه‌های نابهنجار روی می‌آورند. حاصل فونکسیون این وضعیت، زوال بیشتر مقررات اجتماعی است. این امر موجب عدم تعادل ساختی در جامعه و در نتیجه مقررات اجتماعی بیش از پیش بی‌اهمیت می‌شود. حالت افراطی این وضعیت به طور منطقی موجب بی‌قانونی، عدم یکپارچگی و رهایی کامل فردیت خواهد بود.

دورکیم<sup>۲</sup> با مبنا قراردادن تغییرات اجتماعی، نهایتاً به این نتیجه می‌رسد که تخصصی شدن و تمایزات فردی موجب ایجاد وضعیتی می‌شود که در حالت نابسامانی (سردرگمی افراد در تشخیص ارزش‌ها) نیازهای افراد تشدید می‌شود. در دنیای امروز، افزایش جمعیت و گسترش تقسیم کار اجتماعی و به وجود آمدن مشاغل متنوع موجب ارتباطات اجتماعی زیاد، تراکم اخلاقی و ارزش‌ها و هنجارهای گوناگون در جامعه شده است. هر چند تنوع ارزش‌ها و هنجارها در جوامع مختلف از دیرباز وجود داشته، آنچه ویژگی جامعه جدید است، وجود این تنوع در یک جامعه واحد است. به گفته دورکیم جامعه قدیم که مبتنی بر «هماندی» بود، جای خود را به جامعه جدید می‌دهد که دارای خصیصه «تمایزپذیری اجتماعی» است. در جامعه جدید در مقایسه با جامعه قدیم، افراد با یکدیگر متفاوت‌اند و هر قشر و

1. Merton

2. Émile Durkheim

گروه دارای ارزش‌ها، هنجارها، الگوهای رفتار و رسوم اجتماعی خاص خود است؛ از سوی دیگر یکی از مباحث بسیار مهم در مقوله تغییرات اجتماعی بحث مدرنیسم است که پدیده‌ای با اثرات غیرقابل انکار بر رخسارهای زندگی اجتماعی انسان از جمله خانواده و ازدواج است. در جامعه‌های در حال مدرن شدن، همه چیز در حال تحول است. به دلیل وابستگی بخش‌های مختلف جامعه به یکدیگر، شروع تحول در یک بخش به سرعت بخش‌های دیگر را متأثر می‌کند. در کشور ما نیز مدرنیسم از حدود نیم قرن پیش بخش‌هایی از جامعه را متحول کرده است. این تحولات موجب تحول در خانواده و ازدواج و همسرگزینی نیز شده است. کاهش تعداد ازدواج‌ها و افزایش سن ازدواج از این‌گونه موارد هستند.

در دیدگاه گیدنز<sup>۱</sup>، صنعت‌گرایی، سرمایه‌داری و تسلط ارزش‌های سرمایه‌مدارانه، تقویت نهادهای نظارت اجتماعی، قدرت سازماندهی و پویایی نهادهای عصر تجدد و جهانی شدن از جمله ویژگی‌های دوران مدرنیته شناخته می‌شوند. همچنین، در اندیشه این نظریه‌پرداز اجتماعی، پویایی و تحرك خارق العاده عصر تجدد با سه عامل شناخته شده است: جدایی زمان و فضا که بسیاری از پدیده‌های محلی را به وقایعی جهانی تبدیل کرده است، ساختارهای تکه برداری شده بازتابندگی نهادین یا حساسیت فوق‌العاده سازمان‌های جامعه مدرن برای پذیرش تغییراتی که براساس مشاهدات به سرعت در خانواده منعکس می‌شوند. اگر سایر ویژگی‌های مدرنیسم مانند خردگرایی، فردگرایی، افسون‌زدایی، پوچ‌گرایی و دگرگونی را نیز در نظر بگیریم، در هر کدام از آنها نیز می‌توانیم این تحولات را شرح دهیم. اما، مدرنیته و ابعاد مختلف آن، بدون واسطه‌های تغییر از جمله شهرنشینی، کاهش نفوذ نظام خویشاوندی، تحرك جغرافیایی تکنولوژی اطلاعات، اشتغال زنان، جنبش حقوق زنان و تنوع‌پذیری نهادهای اجتماعی

1. Anthony Giddens

نمی‌توانستند در خانواده مؤثر باشند. به بیان دیگر، تغییری که در جامعه مدرن اتفاق افتاده، باعث شده است که برخی از ویژگی‌های ازدواج در جامعه سنتی، مانند نوع انتخاب همسر و دخالت در آن، ازدواج‌های فامیلی، چندزنی، قابلیت فرزندآوری، پایین بودن سن ازدواج، فاصله سنی زن و مرد، پدیده ازدواج مجدد و ... تغییر کنند.

ازدواج در کشور به رو به کاهش است. آمارها نشان می‌دهد که ازدواج از سال ۹۰ تا ۹۳ به طور متوسط رشد منفی ۶/۵ درصدی داشته است که این آمار در سال ۹۴ با کاهش حدود ۴۰ هزار موردی نسبت به سال قبل، به ۶۸۵ هزار و ۳۵۷ ازدواج رسیده و در سال ۹۵ نیز این روند کاهشی ادامه داشته است. در ۹ ماهه اول سال ۹۶، ۴۸۱ هزار و ۸۰۹ ازدواج توسط سازمان ثبت احوال کشور به ثبت رسیده که این میزان نسبت به مدت مشابه سال گذشته ۵۳ هزار و ۸۶۱ مورد کاهش داشته است و در مجموع ۰/۱ درصد کاهش را نشان می‌دهد. در کنار کاهش ازدواج و بالا رفتن سن ازدواج، با مسئله افزایش طلاق در ایران نیز روبه‌رو هستیم، به طوری که از تعداد ۱۵۸ هزار و ۷۵۳ مورد طلاق در سال ۱۳۹۲ به ۱۶۵ هزار و ۹۷۱ مورد در



شکل ۱۵. نمایی از فیلم تهران من حراج به نویسندگی و کارگردانی گراناژ موسوی در سال ۱۳۸۸ در باره دو جوان که در تهران با هم بدون ازدواج همخانه هستند

۹ ماهه سال ۱۳۹۵ رسیده‌ایم که نشان‌دهنده افزایش ۷ هزار و ۲۱۸ موردی بوده است. بررسی آمار رسمی طلاق در سال ۱۳۹۱ نشان می‌دهد که در کشور ۱۵۰ هزار و ۳۲۴ مورد طلاق اتفاق افتاده و در سال ۱۳۹۰ نیز ۱۴۲ هزار و ۸۴۱ مورد طلاق در کشور ثبت شده است. از دیدگاه جامعه‌شناسان و متخصصان علوم رفتاری طلاق ریشه‌های متعددی مانند فقر اقتصادی و بیکاری، اعتیاد، هم‌کفو نبودن زوجین، دخالت خانواده‌ها و... دارد؛ اما آنچه در سال‌های اخیر بسیار منجر به طلاق شده است خیانت یکی از زوجین بوده است به طوری که براساس گزارش مدیرکل برنامه‌ریزی ازدواج و تعالی خانواده وزارت ورزش و جوانان، خیانت دومین عامل طلاق در سال‌های اخیر در ایران بوده است.<sup>۱</sup>

در مورد مسئله «امکان ازدواج» در کشور مشکلاتی به چشم می‌خورد؛ چراکه ازدواج دارای پیش‌شرط‌هایی مانند اشتغال، خصوصاً برای مردان، است. مهم‌ترین مانع بر سر راه ازدواج جوانان معضل بیکاری و نبود امنیت شغلی در جامعه شناخته می‌شود؛ همچنین در سطح عمومی جامعه نگرش دختران نسبت به ازدواج دچار تغییرات فرهنگی شده است. دانشگاه و باورهای فمینیستی از مهم‌ترین عوامل فرهنگی تاخیر در ازدواج‌اندکه در سال‌های اخیر در ایران شاهد آن هستیم. در گذشته ازدواج در ایران ترتیب‌یافته و با دخالت والدین بود. با تحول خانواده و ورود مدرنیته به ایران و اهمیت عنصر عشق، نقش والدین در انتخاب همسر کمتر از گذشته شده است. اما این تغییرات فرهنگی و مشکلات اقتصادی و اجتماعی منجر به ظهور پدیده‌ای به نام همباشی یا ازدواج سفید در ایران شده است که در کلان‌شهرها به‌ویژه تهران و در میان جوانان مشاهده می‌شود. این پدیده علی‌رغم مقبولیت دینی و فرهنگی نداشتن در جامعه ایرانی نتیجه فرهنگ‌گذار است.



۲-۲-۳. جوانان و تغییر فرهنگ گذار: زمینه‌ها، الزامات و تفسیرها

گذار هم حرکتی است از جوانی به بزرگسالی و هم فرآیندی است برای بازآفرینی فرهنگی؛ و در این بازآفرینی است که روابط نسلی مطرح می‌شود. از این رو، گذار هم فردی است و هم تاریخی-اجتماعی. گذار سنتی در فرآیندی خطی بازآفرینی نقش‌ها و فرهنگ بزرگسالان را از جانب جوانان نوید می‌دهد. در این گذار، مسیر حرکت به بزرگسالی، مسیری کمابیش یکنواخت و قابل انتظار است و میدان محدودی برای انحراف و فاصله‌گیری از این میدان و محدوده‌های آن برای جوانان متصور است. این تجربه که پارادایم نسلی و نظریه‌پردازان کلاسیکی چون پارسونز، آیزنشتات و اُرتگا آن را مفهوم‌سازی کرده‌اند، جوانی را مرحله‌ای از زندگی تلقی می‌کند که بالقوه می‌تواند به بروز تضادها، تداوم نسلی و در نتیجه چالش ارزش‌های بزرگسالان منتهی شود.

رویکردهای جدید جوانی را سازه‌های اجتماعی و فرهنگی می‌انگارند و غیرخطی بودن، غیراستاندارد بودن، قابل بازگشت بودن و حرکت‌های مکرر در مسیر زندگی را از ویژگی‌های گذار جدید می‌دانند. علاقه به آزمون، ماجراجویی، افراط، مبالغه، نگرش نسبی‌گرایانه و مهم‌تر از همه علاقه به حفظ استقلال عمل فردی و آزادی وجودی که امکان مانور را برای جوانان فراهم می‌کند از جلوه‌های فرهنگ جدید گذار است که گاه روابط میان نسل‌ها را پرتنش می‌کند. علاقه جوانان به حرکت و پویایی دائم، آن چنان که برای مثال در رفتار مصرفی و گرایش آنان به مد تجلی می‌کند، خودشیفتگی ارتباطی و فراغت مجازی، همبازی یا ازدواج سفید از جمله عرصه‌ها و زمینه‌های تمایزدهنده فرهنگ جوانان معاصر است. در وجه ساختی، ساختارهای خانوادگی به تدریج خود را با وضعیت جدید منطبق خواهند ساخت که در آن نسل‌های مختلف ممکن است برای مدت طولانی‌تری در کنار هم زندگی کنند. از سوی دیگر، در جامعه مدرن روابط جوانان با

نهادهایی مثل مدرسه، خانواده و ازدواج با الگوهای سبک زندگی تطبیق یافته است. تغییرات حادث شده در ساختارهای اقتصادی - اجتماعی همچون تحرک بین نسلی زیادی را برای جوانان به همراه داشته و گذار به بزرگسالی را به طور روزافزونی از مناسک زدوده است، به گونه‌ای که در این فرایندها، موفقیت‌های آینده به طوری فزاینده از موقعیت شروع آنها منفک شده‌اند و زمان حاضر بر دوره‌های زمانی مجاور برتری دارد. برآیند این الزامات انتخاب مسیرها و ارزش‌هایی است که با گسست و انحراف شناخته می‌شوند و خلاقیت‌های نمایشی جوانان را تقویت می‌کنند. تلاش والدین برای اجتماعی کردن فرزندان خود به نوعی حرکت بازتابی در این فرآیند می‌انجامد که در نتیجه آن والدین نیز توسط فرزندان خود اجتماعی می‌شوند و فرهنگ جوانان به نقطه ارجاع آنان بدل می‌شود.

رویکرد متعارف به جوانان در جامعه‌شناسی و مردم‌شناسی غربی اشاره صریح یا مبنی بر این نکته دارد که جوانی مرحله‌ای از زندگی است که ویژگی روان‌شناختی و جامعه‌شناختی خاصی آن را از مراحل دیگر زندگی متمایز می‌سازد. در کنار توصیف‌هایی که از ویژگی‌های فردی و گروهی افراد در این مرحله از زندگی می‌شود، موضوع محوری تحلیل گذار جوانان به دنیای بزرگسالی است. در این سنت، فرض بر این است که وظیفه خاص جامعه‌شناسی شناخت قانونمندی‌ها (الگوها) بی اجتماعی است که تجربه گذار در جوامع مختلف نشان می‌دهد. بر همین اساس، در متون مطالعات جوانان سنخ‌شناسی‌هایی از خاستگاه‌های مقاصد و پیوندهای مربوط به راه‌ها یا مسیر زندگی جوانان ارائه شده است. این سنت به رابطه خطی بین مراحل گذار و مؤلفه‌های آن اشاره می‌کند و به نوعی پیوند میان عرصه‌های مختلف زندگی، تحصیل، کار، خانواده، انتخاب همسر، سبک زندگی، مصرف و شهروندی قائل است. اگرچه برخی از وقایع در مسیر گذار مانند تحصیلات، اشتغال و یا سکونت در منزل مستقل برای جوانان اهمیت

بیشتری دارند. این رویکرد که اصطلاحاً به آن رویکرد نسلی نیز می‌گویند، مسئله اصلی در مطالعه گذار را ارزش‌های جوانان و یا عدم تداوم ارزش‌های نسلی می‌داند و از نظریه اجتماعی شدن به عنوان رویکرد نظری مسلط بهره می‌گیرد. بدین سان، شکل‌گیری خرده‌فرهنگ‌های بزهکارانه متفاوت از هنجارهای متعارف نتیجه کاستی در فرایند اجتماعی شدن، و منحل نظم و تداوم اجتماعی قلمداد می‌شود. این دیدگاه موجب رواج نگرش‌های بدبینانه و تلقی مسئله‌آمیز برخی ویژگی‌های فرهنگی جوانی و نیز جوانان به عنوان حاملان این فرهنگ است.

چهارچوب نظری دیگر نظریه نسل‌ها است. در این دیدگاه و در آراء اندیشمندانی مثل مانهایم و ارتگا همچون آرای نظریه‌پردازان کارکردگرای اجتماعی شدن مانند پارسونز و آیزنشتات، تضادها و عدم تداوم‌های نسلی کژکارکردهایی در فرایند اجتماعی شدن محسوب می‌شوند. نظریه‌پردازان نسلی نیز به تفاوت و عدم تداوم در تجربه‌های فرهنگی جوانان اعتقاد دارند و تجارب مربوط به نسل تاریخی جوانان را عامل تمایزدهنده آنها از نسل‌های دیگر می‌بینند. در پارادایم نسلی بازآفرینی اجتماعی محدود به تحلیل روابط نسلی است و انتظار می‌رود که تجربه تعاملات نسلی جوانان در خانواده و نیز در اجتماع بزرگ‌تر بیشتر بر مبنای وفاق و تداوم باشد تا گسست و چالش. کارایی پارادایم یا رویکرد جایگزین را که اصطلاحاً می‌توان رویکرد فرهنگی و یا رویکرد فرهنگ‌گرایان خواند، با انتقاد از رویکرد نسلی، محل تردید می‌دانند و بر این واقعیت اشاره دارند که مرزهای بین کودکی، جوانی و بزرگسالی آن چنان کم‌رنگ، لغزان و گاه غیرقابل تفکیک است که سخن گفتن از ریشه‌ها، مقاصد و مسیرهای خاص در تجربه گذار و به ویژه در جهتی قابل پیش‌بینی و خطی دشوار است. آنچه به اختصار کانون استدلال طرفداران این رویکرد است، فردی شدن و غیرخطی شدن مراحل زندگی است. فرهنگ‌گرایان اعتقاد دارند که بُعد فرهنگی زندگی جوانان باید مورد

توجه بیشتری قرار بگیرد. دسته‌ای از آنها مثل روژک (۱۹۹۵) ساختارها و اثر تعیین‌کننده آن را بر کنش‌ها و رفتارها، تصویری مربوط به دوره مدرنیسم و توأم با مبالغه و افراط می‌دانند و دسته دیگر بر این نظرند که ساختارهای استوار جامعه مدرن در حال فروپاشی و تبدیل شدن به نوعی نوگرایی سیال جدید است. اندیشه‌های کلاسیک این رویکرد به طور برجسته در دیدگاه‌های متفکران مکتب پیر منگام به چشم می‌خورد. این سنت به جای تمرکز بر روابط نسلی و جست‌وجوی بازآفرینی و تداوم ارزش‌های نسلی، بازآفرینی را اساسا با توجه به مؤلفه‌های ساختاری چون طبقه، جنسیت و نژاد در نظر می‌گیرد و بیش از آنکه جوانی را به مثابه مرحله‌ای از زندگی مفهوم‌سازی کند، به ویژگی‌های متمایز فرهنگی جوانان و به ویژه خصلت طبقاتی آنها توجه دارد. بدین ترتیب، نقطه مشترک رویکردهای فرهنگی اعم از کلاسیک و مدرن توجه به صورت‌بندی فرهنگی‌ای است که ساختارهای مختلف نمایش می‌دهند که در نتیجه آن، ما شاهد تنوع در انتخاب‌ها و مسیرهای زندگی در فرآیند گذار هستیم. برخی از آنها اساسا بر این نظرند که همه آنچه به عنوان راه‌ها و مسیرهای زندگی و خاستگاه‌ها و اهداف تعریف شده آن یاد می‌شود، منسوخ است و هم برای جوانان امروزی و هم برای محققان گمراه‌کننده است. از نظر آنان برای بسیاری از جوانان جریان‌های زندگی روزمره غالبا مسیرها یا راه‌های گسست‌اندکه امکان انشعاب‌های متعددی در آنها هست. از این رو، زندگی روزمره صرفا زندگی زیست‌شده (زندگی یکنواخت و تکراری) نیست، بلکه جوانان خلاقانه و مشتاقانه برای آن برنامه‌ریزی می‌کنند.

از دید فرهنگ‌گرایان، غیرخطی شدن گذار و انتخاب ارزش‌ها متفاوت و گاه مغایر تجربه نسل‌های بزرگسال شناخته می‌شده است که در جاتی مدیون توجه بیشتر جوانان به حال، به زیان گذشته و آینده است، جوانانی که به نظر می‌رسد حس استمرار تاریخی خود را از دست داده‌اند و احساس تعلقشان کم‌رنگ شده است. استدلال این است که جوانان مدرن در وضعیتی قرار

دارند که یک سوی آن تجربه نسل‌های گذشته است و سوی دیگر آن افق انتظارات آینده‌شان. پاسخ و واکنش معمول جوانان به این تنش، گسترش میدان تجربه حال (یعنی زندگی روزمره) است. شرایط زندگی جوانان نسل کنونی بیش از نسل گذشته متأثر از پیش‌بینی‌ها و انتظارات آنها از آینده‌شان است. چنین عدم قطعیت و ابهامی به جوانان میل بیشتری برای تجربه‌های تازه، ماجراجویی، پرورش نگرش نسبی‌گرایانه و علاقه به حفظ استقلال عمل فردی و آزادی می‌بخشد که به کمک آن جوانان امکان مانور بیشتری در انتخاب‌های خود (به ویژه با توجه به محدودیت‌های ساختی) پیدا می‌کنند. زمینه‌های فوق‌جملگی نوعی خصلت رفت و برگشتی به پدیده گذار بخشیده‌اند.

گذار به عنوان حرکتی در نقش‌ها و نیز به مثابه یک فرآیند، تغییری در جامعه ایران داشته است که هم ناظر بر شکل و هم ناظر بر محتوای این تجربه است. برخی از ویژگی‌های گذار جدید عبارتند از:

الف) غیراستاندارد شدن: جوانان ایرانی، هم در سطح ذهنی و هم در سطح عینی، گذار را ضرورتاً با تکمیل و تصاحب نقش‌های متداول هنجاری مرتبط با بزرگسالی (مانند اتمام تحصیلات، اشتغال، ازدواج، فرزندآوری) با ترتیب و توالی خاص آن مفهوم‌سازی نمی‌کنند. تغییر در تلقی بزرگسالی به عنوان سازه‌ای اجتماعی، در جهتی است که معیارهای فردی اهمیتی بیش از وقایع هنجاری و نقش‌پذیری مربوط به آن در زندگی جوانان ایفا می‌کنند. در سطح عینی نیز میل مفرط و ورود فزاینده جوانان به تحصیلات عالی، به تعویق افتادن سن ازدواج، تأخیر در فرزندآوری یا رغبت کمتر به بچه‌های بیشتر از نشانه‌های مشهود جابه‌جایی و فقدان ترتیب در وقایع گذار است. تفسیر دیگر این تحول‌گرایی به مناسک‌زدایی در تجربه گذار است. رسیدن به بزرگسالی به شکل گذار از وقایع ناپیوسته و بریده از هم، با هنجارها و مناسک خاص خود صورت نمی‌گیرد و جوانان آن را با ترکیب مورد نظر خود

انجام می‌دهند. تحول فوق از وابستگی جوانان به خانواده در تصمیم‌گیری‌ها می‌کاهد، مسئولیت و تعهد بیشتری به آنها می‌بخشد و جوانان را ناچار به ریسک بیشتر و پذیرش عواقب مربوط به تصمیم‌گیری‌های خویش می‌کند. از سوی دیگر، اقتدار سنتی والدین بر فرزندان نیز کاهش می‌یابد و هنجارهای لیبرالی در روابط و تعاملات نسلی جانشین آن می‌شود.

ب) غیر خطی شدن گذار: غیر خطی شدن گذار نتیجه تنوع در استانداردها و الگوهای گذار و کم‌رنگ شدن الگوی هنجاری رایجی است که براساس آن دوره جوانی تعریف شود. براساس مدل نقشی جامعه‌شناسی کلاسیک، پدیده جوانی، به مثابه مفهومی مدرن، دوره بلوغ تا مسئولیت‌های بزرگسالی به ویژه ازدواج یا اشتغال را در بر می‌گیرد. گزارش‌های رسمی و آماری در سازمان‌های دولتی ایران به ویژه سازمان ملی جوانان نیز بر این تعریف صحه می‌گذارند و ناچار آن را مبنای برنامه‌ریزی قرار می‌دهند. با این حال، باید توجه داشت که اگرچه توجه به نقش‌پذیری‌ها و مدل رشد در تعریف جوانی با واقعیت تجربی بسیاری از جوانان همخوان است و امتیازاتی را برای مداخلات و برنامه‌ریزی‌های سازمانی دارد، گویای همه واقعیات تجربه جوانی نیست. تحولات فرهنگی و ساختاری جامعه ایران، متأثر از شرایط جهانی و نیز مستقل از آن، گرایش‌ها و رفتارهای جدیدی را در تجربه جوانی ایجاد کرده است که بازنمایی‌ها و مفهوم‌سازی‌های به عمل آمده از این مفهوم را تغییر داده است. تأثیر مهم دیگر تغییر فرهنگ گذار، به استقلال‌طلبی و تحول در روابط قدرت اعضای جوان و بزرگسال خانواده‌ها مربوط می‌شود.

ج) رسانه‌های نوین و کارکردهای فراغتی و ارتباطی آنها: فرهنگ گذار تأثیر عمیقی از گسترش رسانه‌های جدید گرفته است. رسانه‌ها تعاملات نسل‌ها را دستخوش تغییراتی ساخته‌اند. میزان بهره‌مندی و استفاده از رسانه‌های نوین جذابیت آنها برای جوانان و جایگزین شدن تدریجی آنها با رسانه‌های متداول دیگر است. این تحول طیفی نتایج بالقوه مثبت و منفی

را در خصوص هویت‌یابی و تعاملات جوانان با خود، خانواده و اجتماعی بزرگ‌تر را می‌تواند در بر داشته باشد. رواج سرگرمی‌های مجازی و دیجیتال می‌تواند ترویج‌دهنده فراغت منفعل و تعاملات کمتر جوانان با اعضای خانواده خویش باشد ضمن اینکه بالقوه و به واسطه تسلط بیشتر جوانان به زبان و فناوری، این رسانه‌ها می‌توانند مانعی برای ارتباط دوسویه جوانان با خانواده‌های خود باشند. نتیجه دیگر این تحول دشوار شدن کنترل والدین بر تعاملات و ارتباطات جوانان به ویژه با جنس مخالف و اجتماعی شدن جنسی آنهاست. منفک شدن این نقش از والدین و واگذاشته شدن آن به رسانه‌های جدید، ضمن کاهش بیشتر اقتدار والدین تغییر در ارزش‌ها را به دنبال خواهد داشت.

از کارکردهای عمده رسانه‌های جدید قدرت‌بخشی به جوانان در شکل‌دهی و یا حفظ خرده‌فرهنگ‌های خویش و جبران برخی محدودیت‌هایی است که حوزه عمومی بر برخی از سبک‌های فراغتی جوانان اعمال می‌کند. اینترنت با درنوردیدن مرزهای طبقاتی و جنسیتی، فضای تعاملات سنتی برخی جوانان در خانواده‌ها را تغییر داده است؛ ارتباطات جوان‌ها را وسعت می‌بخشد و قدرت آنها را افزایش می‌دهد. جوانان در فضای مجازی می‌توانند امکان شکسته شدن سلسله مراتب قدرت را تجربه کنند. تکنولوژی‌های جدید اطلاعاتی و ارتباطی به ویژه اینترنت و موبایل می‌توانند عاملیت کاربران را تغییر دهند و دخالت آنها در فرایند ساخته شدن هویت خویش را تشدید کنند. این رسانه‌ها ضمن آنکه اشکال ارتباطی خرده‌فرهنگی جدیدی را برای جوانان پدید آورده‌اند، به نوعی تسهیل‌کننده و جبران‌کننده نیازهای ارتباطی آنها در عرصه واقعیت نیز بوده‌اند. فضای مجازی عنصر قدرت‌بخشی برای جوانان و به ویژه دختران در تعامل با خانواده‌های خود و نیز اجتماع محسوب می‌شود. جوانان به راحتی می‌توانند به واسطه مزایایی همچون ناشناس ماندن، که فضای مجازی تا حدودی در اختیار آنها قرار

می‌دهد، هم کنجکاو و ماجراجویی کنند و هم از نظارت و کنترل مستقیم خانواده‌ها رهایی یابند. با این حال، این تأثیرات فرهنگی در بستر روابط اجتماعی و شرایط ساختاری جامعه عمل می‌کنند و انعکاس‌دهنده روابط قدرت و شرایط دنیای واقعی هستند.

فردی شدن: برجسته شدن فزاینده سهم فردگرایی در هویت‌یابی جوانان نه تنها نشانه راهیابی عنصر استقلال‌طلبی به عنوان متغیری روان‌شناختی در شخصیت افراد است، نشان‌دهنده استقلال روزافزون آنها از فردگرایی به عنوان یک ایدئولوژی نیز هست. جوانان مایل‌اند مسیر آینده را با اتکا به خود و به روش مورد نظر خود بگذرانند؛ از این رونق مهم خانواده و اجتماع در تعریف و اعطای پایگاه بزرگسالی نوجوانان به تدریج کم‌رنگ‌تر خواهد شد. وجهی از ظهور این گرایش را می‌توان در توجه زیاد جوانان به موفقیت فردی و افزایش مهارت‌ها و سرمایه‌های فرهنگی خویش و نیز آرزوهای مادی چون پولدار شدن و صاحب پست و موقعیت بالای شغلی شدن مشاهده کرد. توجه فزاینده به تحصیلات دانشگاهی به ویژه برای دختران جوان و تمایل آنها به ورود به بازار کار، توجه به انتخاب فردی در گزینش همسر و نیز فرزندآوری از جمله ویژگی‌هایی است که گویای عاملیت و حق انتخاب فردی جوانان است. به همین سان، انتخاب محل کار، سکونت جدا از خانواده (برای طیف کوچکی از پسران و نیز به تدریج برای دختران) و حتی رفتارهای مهاجرتی با انگیزه تحصیل و یا به دست آوردن فرصت‌های شغلی و گاه تغییر محیط از مظاهر و جلوه‌های عینی فردی شدن محسوب می‌شوند. بدیهی است که رواج ایدئولوژی‌های فردگرایانه فراگیر نیست و زمینه‌های فردی، خانوادگی و ساختاری آن را کنترل می‌کنند. جوانان ایرانی همچنان بیشترین وابستگی خود را به خانواده‌هایشان دارند. با این حال، به موازات رشد خانواده‌گرایی و گرایشات جمعی، اندیشه‌های فردگرایانه نیز رو به رشدند.

نتیجه دیگر رواج ارزش‌های فردگرایی، اتکای بیشتر جوانان به ابتکار



عمل و توانایی‌های خود برای انتخاب‌های مهم زندگی در غیاب الگوهای نقش شناخته شده است. برای والدین بسیاری از جوانان ایرانی تجربه گذار با اشتغال یا ازدواج تکمیل می‌شد، در حالی که تجربه نکردن این نقشها توسط بخشی از جوانان آنها را ناگزیر به تجربه و آزمایش و ریسک‌پذیری می‌سازد. همچنین رواج برخی هنجارها و سبک‌های زندگی غیرمتعارف مانند مجردگزینی مطلق یا هم‌بالینی و ازدواج سفید را می‌توان به درجاتی متأثر از فقدان مدل‌های نقش دانست.

فرهنگ جدید گذار فرصت‌های بیشتری را در اختیار دختران قرار داده است (مثلا مهیا کردن فرصت‌های تحصیل دانشگاهی) و به‌رغم چالش میان برخی نقش‌ها و ارزش‌های نسلی والدین که به واسطه رشد عادت‌واره‌های جدید پدید آمده است (مثلا در مورد آشنایی قبل از ازدواج، انتخاب همسر و یا شغل)، همچنان این فرهنگ واجد تمایزات جنسیتی است. گذار جوانان ایرانی به بزرگسالی واجد نوعی دوگانگی است. از سویی، میدان عمل و فضای محدود ساختی شکل گذار را مقید و محدود می‌کند و از سوی دیگر، جوانان در متن تحرک و فردی شدن فزاینده مسیرهای زندگی قرار دارند. الزام این تناقض برای دسته‌ای بهره‌مندی از مزایای وابستگی خانوادگی و پذیرش هنجارها و مناسبات آن است، برای دسته‌ای تحمل توأم با تنش را به همراه دارد، و سرانجام دسته‌ای را به انزوا، انفعال و انکار واقعیات موجود سوق می‌دهد و نتیجه چنین وضعیتی ظهور پدیده‌هایی مانند زندگی مشترک بدون ازدواج است.

#### ۴-۲-۲. ازدواج سفید، هم‌باشی یا هم‌خانگی در ایران

ازدواج سفید<sup>۱</sup> یعنی زوجی با هم زندگی می‌کنند و رابطه جنسی دارند بدون

آنکه ازدواج کرده باشند. این سبک زندگی در اکثر جوامع غربی به نحو فزاینده‌ای گسترش و رواج یافته است. این واژه در اصل از کلمه فرانسوی ماریاژ بلان (Mariage blanc) که تحت‌اللفظی به آن ازدواج سفید (white marriage) هم می‌گویند، آمده است. این پیوند ازدواجی است به اصطلاح ناکامل به این معنی که با رابطه جنسی همراه نیست. افراد به دلایل مختلفی از جمله انگیزه‌های اقتصادی و اجتماعی، کسب ویزا یا فرار از تعقیب قضایی این نوع ازدواج را برمی‌گزینند. این امکان نیز وجود دارد که زن یا مرد هم جنس‌گرا باشند یا به هر دلیلی ناتوانی جنسی داشته باشند که برقراری رابطه جنسی در ازدواج سفید را غیرممکن می‌کند. واژه ازدواج سفید استعاره‌ای است از ملافه‌های سفید. در این ازدواج رابطه جنسی برقرار نمی‌شود و به این دلیل خون پرده بکارت که در نزد افراد سنتی با شب زفاف و کامل شدن پیوند زن و شوهر ملازمت دارد، در این ازدواج دیده نمی‌شود و ملافه سفید باقی می‌ماند. در ایران از آنجا که این زندگی مشترک با ارتباط جنسی همراه است، واژه «ازدواج سفید» کاربرد متفاوتی دارد و برخلاف «ماریاژ بلان» ثبت قانونی نمی‌شود.

در سال‌های اخیر، زندگی مشترک پنهانی بدون ازدواج دور از چشم قانون در ایران در شهرهای بزرگ رایج شده است. ازدواج سفید در ایران به زندگی مشترک یک زوج بدون هیچ‌گونه قرارداد شرعی یا قانونی گفته می‌شود. طبق آمار غیررسمی ازدواج سفید در شهرهای بزرگ ایران در حال گسترش است، ولی ماهیت پنهانی این نوع زندگی مشترک دسترسی به آمار در این باره را مشکل می‌کند. برخی از جامعه‌شناسان و کارشناسان علوم دینی در ایران ازدواج سفید را محصول فرهنگ غرب می‌دانند که در فرهنگ ایرانی و اسلامی «وصله ناجوری» است. این زندگی مشترک بدون ازدواج که به ازدواج سفید معروف شده در کشورهای غربی پدیده جدیدی نیست، اما در کشور ما به دلیل اعتقادات و مسائل شرعی و عرفی که در خانواده‌ها

وجود دارد، شوک فرهنگی محسوب می‌شود. به گزارش خبرنگار سیاسی خبرگزاری دانشجویان ایران (ایسنا)، حجت‌الاسلام و المسلمین محمدی گلپایگانی با طرح این پرسش که ازدواج سفید یعنی چه و محصول این زندگی چه می‌شود، گفت: دیری نمی‌رسد که مردمی که این نوع زندگی را برمی‌گزینند، نسل حلالشان از بین می‌رود و حرام‌زاده می‌شوند. حاکم اسلامی باید با شدت با این نوع زندگی مقابله کند<sup>۱</sup>.

روزنامه جهان صنعت در تاریخ ۲۵ مرداد سال ۹۳، در گزارشی از «افزایش هم‌خانگی مجردهای غریبه» و «زندگی سفید» در تهران خبر داده و آن را یک «ضرورت اقتصادی موقتی برای گذران زندگی» توصیف کرده بود. سیاوش شهریور، مدیرکل امور اجتماعی و فرهنگی استانداری تهران، در شهریورماه ضمن انتقاد از «بزرگ‌نمایی» درباره «ازدواج سفید» گفته بود که در این باره آماری در اختیار ندارد. وی همچنین از نهایی شدن طرح «اعتلای خانواده پایدار» برای مقابله با «ازدواج سفید» خبر داده و گفته بود که این طرح براساس سیاست‌های جمعیتی ابلاغ شده از سوی رهبر جمهوری اسلامی تهیه شده است. این در حالی است که مرتضی میرباقری، قائم‌مقام سابق وزیر کشور در امور اجتماعی و فرهنگی، به تغییر سبک زندگی و عرفی شدن این نوع از ازدواج اشاره کرده بود. مرتضی میرباقری گفته بود: «رابطه ثبت‌نشده و بدون قاعده زن و مرد از گذشته به این شکل وجود داشته است، اما در حال حاضر این موضوع شکل عرفی به خود گرفته، هرچند هنوز در کشور ما فراگیر نشده است.» روزنامه ابتکار نیز در تاریخ ۱۶ اردیبهشت سال ۹۳، در گزارشی، مشکلات مالی، محک زدن رابطه، نداشتن اعتقاد به ازدواج و هزینه بالای مسکن را از جمله دلایل ترجیح «ازدواج سفید» بر ازدواج رسمی ذکر کرده بود.

در ایران از سال ۱۳۹۱، مرتضی طلائی، رئیس وقت کمیسیون فرهنگی -

اجتماعی شورای شهر تهران از شکل‌گیری خانه‌هایی در شمال شهر تهران خبر داد که در آنها دختران و پسران بدون ازدواج رسمی با یکدیگر زندگی می‌کنند و شاید بتوان گفت که این مدل همزیستی احتمال دارد قبلاً هم وجود داشته اما کسی از آن اطلاعی نداشته است. در اواسط سال ۱۳۹۳ این پدیده در رسانه‌ها سروصدای زیادی به پا کرد و بسیاری از کارشناسان را مجاب کرد که بحرانی پنهانی در مسائل جنسی وجود دارد.

در این‌گونه روابط هیچ تعهد، تضمین و مسئولیتی تعریف نشده است؛ به این دلیل شخص می‌تواند به دلخواه رابطه را به هم بزند و ضرر و زیانی را هم تقبل نکند. خیانت جنسی در این نوع ازدواج نیز وجود دارد؛ و از آنجا که برای طرفین مسئولیتی وجود ندارد و هر وقت افراد بخواهند می‌توانند رابطه را قطع کرده و به سراغ گزینه‌های بعدی بروند. موقت و غیررسمی بودن این مدل زندگی سبب شده است که سرمایه‌گذاری و حمایت برای خانواده دو طرف مشکل باشد؛ زیرا افراد خانواده‌ها تمایل کمتری برای شناخت طرف مقابل و شرکت دادن او در فعالیت‌ها، مراسم و معاهده‌های اقتصادی خواهند داشت. فرزندان چنین ازدواج‌هایی بیشترین لطمه را خواهند خورد؛ زیرا این ازدواج در جایی ثبت نمی‌شود و سرنوشت آنان پس از تولد مشخص نیست و از حقوق اجتماعی مانند تحصیل و داشتن شناسنامه محروم شده و از والدین طبیعی خود ارثی نخواهند برد. در کشورهای غربی تغییر سبک زندگی و پیامدهای مالی ناشی از طلاق دلیل اصلی رواج زندگی‌های مشترک بدون ازدواج است؛ ولی این پدیده در ایران نوظهور است. این پدیده در ایران عمری حدود ده سال دارد و در کلان‌شهرهایی مانند تهران، مشهد، اصفهان و شیراز بین جوانانی که اکثراً بومی این شهرها نیستند و شاغل یا دانشجوی هستند رواج دارد. بالا رفتن سن ازدواج که استقلال فردی، فکری و آزادی بیشتر در انتخاب نوع زندگی و استقلال مالی از خانواده‌ها را به دنبال دارد از عوامل موثر گسترش ازدواج سفید است. تجددخواهی و دست و پاگیر بودن ازدواج‌های

سنتی و نیمه‌سنتی برای برخی جوانان و همچنین رفع نیاز جنسی به صورت مستمر از دیگر عوامل استقبال از ازدواج سفید در میان جوانان است. به طور کلی در فرهنگ ایرانی، که برگرفته از سنت و شرع است، به ازدواج سفید به چشم پدیده‌ای وارداتی و ناپسند نگاه می‌شود.

### ۵-۲-۲. مراحل شکل‌گیری ازدواج سفید

این پدیده نوظهور اجتماعی پنج مرحله دارد که عبارت‌اند از (آزاد ارمکی، ۱۳۹۱):

#### مرحله آشنایی

در این مرحله دختران و پسران از طریق دوستان نزدیک، فضای مجازی و گروه‌های دانشجویی با یکدیگر آشنا می‌شوند و بعد از شناخت نسبی از عقاید و نظرات یکدیگر، تمایل به رابطه و آشنایی بیشتر شکل می‌گیرد

#### مرحله عاشق شدن

ارتباط نزدیک‌تر زوجین با یکدیگر بر مبنای تشابه در عقاید و افکار و حتی زمینه‌های همکاری‌های شغلی و تحصیلی، سبب عاشق شدن فرد می‌شود.

#### مرحله به هم پیوستن

پس از آنکه طرفین احساس کردند یکدیگر را می‌فهمند تصمیم به با هم زیستن می‌گیرند، لیکن چون به صورت کامل اجتماعی نشده‌اند و وجدان اخلاقی (سوپر ایگوی) قوی ندارند، برای با هم زیستن راه کج و ناهنجار را پیش می‌گیرند.

#### مرحله بروز تعارض و تنش

به وضوح می‌توان پیش‌بینی کرد افرادی که تن به این رابطه می‌دهند، دنیایی سرشار از تعارض، درگیری و مسائل حل‌نشده دارند. به همین جهت، دیری

نمی‌باید که عشق و عاطفه اولیه به تمامی رنگ می‌بازد و جای خود را به نفرت، کینه و خودسرزنش‌گری می‌دهد.

### مرحله خاتمه زیست مشترک

با پیدا شدن تعارض‌ها دو طرف قادر به بهره‌گیری از سازوکارهای منطقی و عقلانی (حل اختلاف به کمک بزرگ‌ترها، مشاوران و ...) برای از میان برداشتن تعارض‌های پدیدآمده و اختلافات ظاهر شده نیستند. در نتیجه، به این رابطه خاتمه می‌دهند در جمهوری اسلامی ایران فقط ازدواج‌هایی به رسمیت شناخته می‌شوند که در دفاتر ازدواج ثبت شوند. در این نوع ازدواج‌ها تکالیف دو طرف مشخص است و هر اتفاقی که پس از ازدواج بیفتد، قانون مسئولیت دو طرف را مشخص کرده است. همچنین در صورت بروز اختلاف یا موارد جرم با مراجعه به قانون می‌توان مسئله را پیگیری و حل کرد. در قانون جمهوری اسلامی به تبعیت از دین اسلام، ازدواج سفید به رسمیت شناخته نشده است و جرم محسوب می‌شود. طبیعتاً وقتی قانون اصل این ازدواج را جرم می‌داند هیچ‌گاه مسئولیت پیگیری تبعات آن را برعهده نمی‌گیرد و با تبعات آن نیز همانند جرم برخورد می‌کند. براساس قانون، ازدواج‌های دائمی که طرفین پس از جاری شدن صیغه عقد برای ثبت آنها در دفاتر ثبت اسناد رسمی اقدام نکنند، گرچه به لحاظ شرعی معتبرند، قانونی نیستند و برای زوج مجازات در پی دارند.

### ۶-۲-۲. ازدواج سفید در جهان

این نوع ازدواج پس از فرآیندی نسبتاً طولانی به عنوان سبکی از زندگی در کشورهای غربی پذیرفته شده است. پیش از سال ۱۹۷۰ زندگی بدون ازدواج در ایالات متحده آمریکا غیرقانونی بود و در دهه ۷۰ در آمریکا جنبش آزادی زن به وجود آمد که هدف آن تغییراتی در نظام اجتماعی، اقتصادی و سیاسی جامعه آمریکا و برقراری شرایط عادلانه و مساوی برای آنان بود؛ اما آنچه از دل این جنبش بیرون آمد انقلابی جنسی بود که شیوه‌های زندگی نوین مانند

هم خانگی را به وجود آورد. از سال ۱۹۶۰ تا ۲۰۰۰ تعداد زوج‌های ازدواج نکرده‌ای که با یکدیگر زندگی می‌کردند ۱۰ برابر شد. در کشورهای غربی قوانینی را برای این نوع همزیستی در نظر می‌گیرند تا به نوعی به رسمیت شناخته شود تا اگر زوجین سال‌ها با هم زندگی کردند، در هنگام جدایی بتوانند حقوقی را مطالبه کنند و در این صورت راه بی‌تعهدی بسته شود.

ازدواج سفید الگوی عمومی روابط در دنیای غرب محسوب می‌شود. اگر پیش از این، ازدواج پایه و اساس پیوند میان دو نفر بود اکنون دیگر چنین نقشی برای ازدواج نمی‌تواند درست‌تر باشد که امروز از تشکیل زوج و بریدن از زوج سخن بگویم. شمار رو به رشدی از زوج‌ها وجود دارند که رابطه بلندمدت و متعهدانه‌ای با یکدیگر دارند، تصمیم به ازدواج نگرفته‌اند اما زیر یک سقف زندگی می‌کنند و فرزندانشان را با هم بزرگ می‌کنند. شروع ازدواج سفید در اروپا در کشورهای اسکاندیناوی بود. اما این پدیده کمی با تاخیر در اروپای مدیترانه‌ای رایج شد. به طور سنتی این کشورها محافظه‌کارترند و دین نقش پررنگ‌تری در زندگی مردم دارد به طوری که تا نیمه ۱۹۹۰ این نوع ازدواج در این مناطق کمتر بود ولی از آن زمان تاکنون افزایش چشمگیری داشته است و از ازدواج سفید به عنوان مقدمه‌ای برای ازدواج یاد می‌شود (Martin, 2015). نرخ بالای مشارکت زنان در کار و همچنین دسترسی آسان و وسیع به وسایل ضدبارداری منجر شده است که زنان در غرب شانس انتخاب‌های بیشتری را برای خود متصور باشند و این امر باعث شده است که هم‌خانگی جایگزینی برای ازدواج باشد (Mills et al, 2015).

در اروپای مرکزی و شرقی، در اواخر دهه ۱۹۸۰ و اوایل دهه ۱۹۹۰، تغییرات عمده سیاسی مانند سقوط دولت‌های کمونیستی به وقوع پیوست. این جوامع وارد عصر جدیدی از افزایش آزادی اجتماعی، کاهش قوانین سختگیرانه و افول دولت‌های اقتدارگرا شدند. آنها با اروپای غربی ارتباط

برقرار کردند و به عضویت اتحادیه اروپا درآمدند. هم‌زمان با این تغییرات سیاسی و اجتماعی، الگوهای زندگی خانوادگی شروع به تغییر کردند، نرخ ازدواج کاهش یافت و سن ازدواج بالا رفت. هم‌خانگی و تولد فرزندان از والدینی که ازدواج نکرده بودند افزایش یافت و در برخی از کشورها این افزایش سریع بود (Thornton & Philipov, 2009).

روند رو به رشد هم‌خانگی ناشی از برخی تغییرات اجتماعی مانند سکولاریزاسیون، افزایش مشارکت زنان در بازار کار، تغییر معنای ازدواج، کاهش ریسک، فردگرایی و تغییر دیدگاه‌ها در تمایلات جنسی، نگرش متفاوت به جنسیت و باورهای فمینیستی است. همچنین عده‌ای با این باور که ازدواج رسمی و قانونی غیرضروری و یا امری منسوخ و قدیمی است، از آن خودداری می‌کنند. به عنوان مثال، در پیمایش ارزش‌های اروپایی (EVS) سال ۲۰۰۸، درصد پاسخ‌دهندگان تاییدکننده این گزاره که «ازدواج نهادی منسوخ است» این چنین بوده است: لوکزامبورگ ۳۷/۵٪، فرانسه ۳۵/۴٪، بلژیک ۳۴/۳٪، ۳۱/۲٪ در لوکزامبورگ اسپانیا، ۳۰/۵٪ در اتریش، ۲۹/۲٪ در آلمان، ۲۷/۷٪ در سوئیس، ۲۷/۲٪ در بلغارستان، ۲۷/۰٪ در هلند، ۲۵/۰٪ در اسلونی. اتحادیه اروپا این واقعیت عینی زندگی زوجی را که بدون ازدواج باهم در یک خانه زندگی می‌کنند و دارای روابط جنسی بدون ثبت قانونی هستند، کاملاً پذیرفته و به رسمیت شناخته است. و در سال ۲۰۰۴ اتحادیه اروپا طی دستورالعملی قانونی، دخالت در حریم خصوصی زوج هم‌خانه را ممنوع کرده است.

در بریتانیا تا همین اواخر هم‌بالینی را عموماً نوعی رسوایی می‌دانستند. پیمایش عمومی خانواده که منبع اصلی داده‌های مربوط به الگوهای خانوارهای بریتانیایی است، در ۱۹۷۹ برای نخستین بار مقوله هم‌بالینی را وارد پرسش‌های خود کرد. اما در میان مردم بریتانیا و سایر نقاط اروپا ایستارهای مربوط به هم‌بالینی یا ازدواج سفید در حال تغییر است. طی چهل



سال گذشته تعداد کسانی که در بریتانیا پیش از ازدواج زندگی هم‌بالینی داشته‌اند ۴۰۰ درصد افزایش یافته است، از زنانی که در دهه ۱۹۳۰ متولد شده بودند ۴ درصد و زنانی که در دهه ۱۹۴۰ متولد شده‌اند، ۱۹ درصد زندگی هم‌بالینی داشته‌اند، اما در میان زنانی که در دهه ۱۹۶۰ متولد شدند، این درصد تقریباً به ۵۰ می‌رسد. پیش‌بینی شده بود که چهار پنجم زوج‌هایی که در سال ۲۰۰۰ ازدواج می‌کنند پیش از آن با هم زندگی مشترک داشته‌اند، هرچند هم‌بالینی رواج و محبوبیت روزافزونی پیدا کرده است، پژوهش‌ها نشان می‌دهند که هنوز ثبات و پایداری ازدواج بیشتر از هم‌بالینی است. احتمال جدا شدن زوج‌های ازدواج نکرده ای که با هم زندگی می‌کنند در مقایسه با زوج‌های ازدواج کرده سه تا چهار برابر بیشتر است. هرچند طول مدت هم‌بالینی‌های پیش از ازدواج رو به افزایش است و زوج‌های بیشتری آن را به مثابه جایگزین ازدواج انتخاب می‌کنند، به نظر می‌رسد که در بریتانیای امروز، هم‌بالینی بیشتر مرحله آزمایشی پیش از ازدواج باشد. جوانان اغلب از روی اتفاق و پیشامد شروع به زندگی مشترک می‌کنند نه از روی برنامه‌ریزی‌های حساب‌شده. زوجی که قبلاً رابطه جنسی با هم داشته‌اند کم‌کم اوقات بیشتری را با هم می‌گذرانند و بالاخره یکی از آنها یا هر دو خانه انفرادی خود را رها می‌کنند. جوانانی که با هم زندگی می‌کنند تقریباً همیشه روزی را پیش‌بینی می‌کنند که ازدواج خواهند کرد، اما نه لزوماً با شریک فعلی‌شان. در مطالعه‌ای که پژوهشگران دانشگاه ناتینگهام در ۱۹۹۹ انجام دادند، جامعه شناسان با نمونه‌ای مرکب از زوج‌های ازدواج کرده و هم‌بالین که صاحب فرزندان یازده ساله یا کمتر بودند و همچنین با نمونه ای مرکب از والدین این زوج‌ها که هنوز متاهل بودند، مصاحبه کردند. آنها می‌خواستند تفاوت‌هایی را بررسی کنند که بین تعهد و پایبندی نسل متاهل قبلی و زوج‌های نسل جوان‌تر وجود داشت. این پژوهشگران دریافتند که زوج‌های ازدواج کرده و هم‌بالین نسل جوان‌تر وجوه مشترک بیشتری با هم

دارند تا با والدینشان. در حالی که نسل قدیمی تر ازدواج را بر اساس تکلیف و وظیفه درک می کرد، نسل جوان تر بر پایداری هایی تأکید می کرد که آزادانه به دیگری داده می شد. تفاوت اصلی بین پاسخگویان جوان تر این بود که برخی از آنها ترجیح می دهند پیوند و تعهد آنها از طریق ازدواج تأیید و تصویب همگانی پیدا کند (گیدنز، ۱۳۸۹: ۲۷۸).

در کشورهای عضو اتحادیه اروپا، همبستگی یا ازدواج سفید امری رایج و معمول است. ۴۲ درصد از مولید در سال ۲۰۱۴ در ۲۸ کشور اتحادیه اروپا از زنانی بوده است که ازدواج رسمی نداشته اند.<sup>۱</sup> در کشورهای اروپایی اکثریت تولدها خارج از ازدواج روی می دهد:<sup>۲</sup> ایسلند (۹/۶۹٪ در سال ۲۰۱۶)، فرانسه (۷/۵۹٪ در سال ۲۰۱۶)، بلغارستان (۶/۵۸٪ در سال ۲۰۱۶)، اسلوانی (۶/۵۸٪ در سال ۲۰۱۶)، نروژ (۲/۵۶ درصد در سال ۲۰۱۶)، استونی (۱/۵۶ درصد در سال ۲۰۱۶)، سوئد (۹/۵۴ درصد در سال ۲۰۱۶)، دانمارک (۴/۵۴٪ در سال ۲۰۱۶)، پرتغال (۸/۵۲٪ در سال ۲۰۱۶) و هلند (۴/۵۰٪ در سال ۲۰۱۶).

در کشورهای اروپایی با وجود اینکه هم خانگی در اکثر سنین مشاهده شده است، این پدیده در میان جوانان رایج تر است. ۲۱ درصد از کل زنان در فنلاند در سال ۲۰۰۵ دارای زندگی مشترک بدون ازدواج بودند. ۱۸ درصد از زوج ها دارای فرزند بودند. به طور کلی هم خانگی در میان فنلاندی ها امری رایج و عمومی است که بیشتر آنها زیر ۳۰ سالگی هستند.<sup>۳</sup>

در کانادا از نیمه سال ۱۹۹۰ میزان فرزندآوری زوج های هم خانه به ویژه در استان کبک به شدت افزایش یافت. در سال ۲۰۱۲ در کانادا مادرانی که

1. Eurostat - Tables, Graphs and Maps Interface (TGM) table. Ec.europa.eu. 2016-08-11. Retrieved 2017-03-26.

2. <http://ec.europa.eu/eurostat/tgm/table.do?tab=table&plugin=1&language=en&pcode=tps00018>

3. The Finnish population structure of 2005 at Statistics Finland (Finnish/Swedish)

در زمان تولد فرزندانشان ازدواج نکرده بودند ۲۸/۳ درصد بودند<sup>۱</sup>. آخرین آمار در سال ۲۰۱۵ از استان کبک در کانادا نشان می‌دهد که ۶۳ درصد از کودکان متولدشده در آن سال از مادرائی بوده‌اند که هرگز ازدواج نکرده‌اند<sup>۲</sup>.

It is alright for a couple to live together without intending to get married

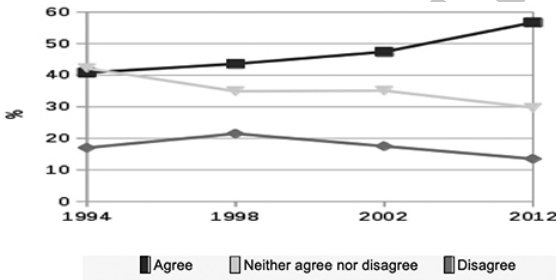

نمودار ۱. نظرسنجی میزان موافقت در باره ازدواج سفید از سال ۱۹۹۴ تا ۲۰۱۲ در ایالات متحده آمریکا

در آمریکا ازدواج سفید یا هم‌خانگی در اواخر قرن بیستم رایج شد. در سال ۲۰۰۲ حدود نیمی از زنان ۱۵ تا ۴۴ ساله بدون ازدواج با شریک خود زندگی مشترک داشتند. در سال ۲۰۰۵ حدود ۴/۸۵ میلیون زوج تجربه زندگی مشترک بدون ازدواج یا هم‌خانگی را داشتند. در سال ۲۰۰۷ حدود ۶/۴ میلیون خانوار که ازدواج نکرده بودند شناسایی شدند (Andrew, 2010). در سال ۲۰۱۲ طبق پیمایش و نظرسنجی عمومی در آمریکا کمتر از ۲۰ درصد از جمعیت با هم‌خانگی مخالف بودند (Herrnson & Weldon, 2014).

1. Canada, Government of Canada, Statistics. . [www5.statcan.gc.ca](http://www5.statcan.gc.ca).
2. Québec, Institut de la Statistique du. "Proportion de naissances hors mariage selon le rang de naissance, Québec, 1976-2016". [www.stat.gouv.qc.ca](http://www.stat.gouv.qc.ca).

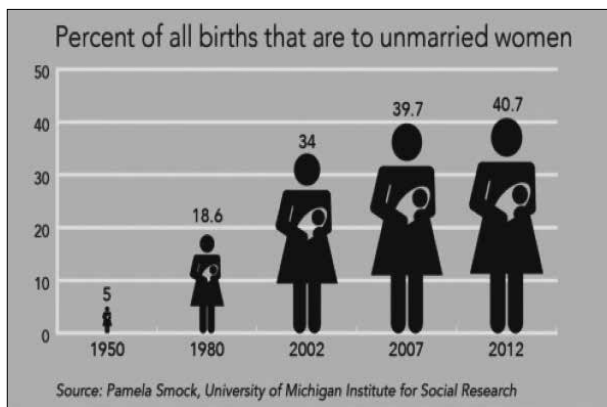

شکل ۱۶. روند افزایش مادرانی که ازدواج نکرده اند در آمریکا

همچنین در آمریکای لاتین ازدواج سفید رو به افزایش است. با وجود اینکه در این منطقه عقاید کاتولیک رایج است، دارای بالاترین میزان مولید مادرانی است که ازدواج رسمی نداشته اند. ۵۵ تا ۷۴ درصد از همه کودکان در این منطقه متعلق به زوج‌های هم‌خانه‌اند<sup>۱</sup>. در مکزیک از سال ۲۰۰۵ تا به امروز ۱۸/۷ درصد از زوج‌های هم‌خانه، به رابطه خود ادامه داده اند. این نوع روابط هم‌خانگی یا ازدواج سفید در میان جوانان لاتین روند چشمگیری در سال‌های اخیر داشته است (Ambert, 2005).

در کشور استرالیا ۲۲ درصد از زوج‌ها تجربه هم‌خانگی داشتند. ۷۸ درصد از زوج‌ها که در سال ۲۰۰۸ ازدواج کرده بودند قبل از ازدواج دارای روابط هم‌خانگی بودند<sup>۲</sup>. در سال ۲۰۱۳، ۳۴ درصد مولید از زنانی بود که ازدواج نکرده بودند. در کشور استرالیا روابط هم‌خانگی به رسمیت شناخته

1. Global Children's Trends. The Sustainable Demographic Dividend. [Sustaindemographicdividend.org](http://Sustaindemographicdividend.org). Retrieved 10 November 2012.

2. "Percentage of marriages preceded by cohabitation 1975-2008". Australian Institute of Family Studies.

شده است. در کشور نیوزیلند ۲۳/۷ درصد از زوجها در سال ۲۰۰۶ دارای زندگی مشترک بدون ازدواج بودند. ۴۸ درصد از موالید در سال ۲۰۱۰ از سوی زنانی بوده است که ازدواج نکرده بودند. در نیوزیلند نیز مانند استرالیا، روابط هم‌خانگی به رسمیت شناخته شده است.<sup>۱</sup>

در آسیا برخلاف سایر نقاط جهان همباشی یا هم‌خانگی همچنان تابو محسوب می‌شود و رواج آن نسبت به کشورهای غربی روندی کندتر دارد. با این حال با وجود جهانی شدن و مدرنیته و تجددخواهی در جوامع آسیایی نیز در میان جوانان و در کلانشهرها این نوع زندگی مشاهده می‌شود. در کشورهای آسیایی مانند بنگلادش ازدواج سفید یا هم‌خانگی دادگاهی می‌شود و مجازات دارد و برای جوانان تبعاتی مانند اخراج از دانشگاه و یا منزل اجاره‌ای را در پی دارد.<sup>۲</sup> در کشور هند به دلیل جمعیت زیاد به خصوص در شهرهای بزرگ، این نوع ازدواج بیشتر از سایر کشورهای آسیایی یافت می‌شود. اما در مناطق کوچک‌تر و روستایی همچنان تابو محسوب می‌شود و مجازات به دنبال دارد. در اندونزی در سال ۲۰۰۵ برای زوجی که بدون ازدواج شرعی و قانونی زندگی می‌کنند، ۲ سال حبس و زندان به عنوان مجازات تعیین شده است.<sup>۳</sup>

در کشور ژاپن، بنا به گزارش موسسه ملی تحقیقات جمعیت و امنیت اجتماعی، کمتر از ۳ درصد از زنان بین ۲۵-۲۹ سال در حال حاضر زندگی مشترک بدون ازدواج یا هم‌خانگی دارند. بر اساس تحقیقات ایواساوا<sup>۴</sup> ۳۰

1. "2006 Census: Family portrait: Continuity and change in Canadian families and households in 2006: National portrait: Provinces and territories". 12 September 2007. Retrieved 22 August 2015.

2. <http://www.refworld.org/docid/4f40f0072.html> Refugee Review Tribunal (Australia); Research Response Number BGD32882, 12 February 2008

3. "Indonesia plans new morality laws". BBC News. 6 February 2005. Retrieved 28 March 2010.

4. Iwasawa

درصد از زوج‌های هم‌خانه متولد ۱۹۶۰ و ۵۳ درصد زوج‌های هم‌خانه متولد سال ۱۹۷۰ بودند. همچنین تحقیقات وی در ژاپن حاکی از آن است که ۶۸ درصد از زوج‌های هم‌خانه متولد نقاط شهری و ساکن شهرهای بزرگ هستند. در کشور فیلیپین ۲/۴ میلیون زوج هم‌خانه شناسایی شده است. سرشماری عمومی سال ۲۰۰۰ در فیلیپین هم‌خانگی در کل کشور را ۱۹ درصد اعلام کرده است. اکثریت زوجین هم‌خانه در بازه سنی ۲۰-۲۴ سال قرار دارند و فقر مالی را عامل اصلی گرایش به هم‌خانگی در فیلیپین دانسته‌اند.<sup>۱</sup>



شکل ۱۷. شرایط اقتصادی سخت برای ازدواج جوانان از عوامل روی آوری جوانان ژاپنی به ازدواج سفید است. از سوی دیگر دسترسی آسان دختران و پسران به هم و اختلاط زیاد در فضای عمومی ازدواج سفید را افزایش داده است: <http://jpninfo.com> / ۶۱۱۱۷

## ۲-۳. مبانی فقهی و حقوقی ازدواج سفید یا همباشی

### ۱-۳-۲. ازدواج از منظر دینی و اسلامی

از منظر قرآن کریم، انسان‌ها طوری آفریده شده‌اند که گرایش به ازدواج و تشکیل خانواده در سرشت و فطرت آنها وجود دارد و اصولاً خلقت انسان‌ها

1. <http://www.gmanews.tv/wedding/tomarryornot.html>

جفت جفت است و هیچ مرد و زنی نیست که برای او جفتی خلق نشده باشد. قرآن کریم می‌فرماید: «وَخَلَقْنَاكُمْ أَزْوَاجًا: شما را جفت آفریدیم» (نساء: آیه ۸). همچنین در آیه دیگری آمده است: «وَاللَّهُ خَلَقَكُمْ مِنْ تُرَابٍ ثُمَّ مِنْ نُطْفَةٍ ثُمَّ جَعَلَكُمْ أَزْوَاجًا...: خداوند شما را از خاک و سپس از نطفه آفرید و شما را جفت جفت گردانید» (فاطر: آیه ۱۱). قرآن با اینگونه تعابیر در حقیقت به فلسفه اساسی تشکیل خانواده اشاره می‌کند و منشأ جفت‌گرایی (ازدواج و زوجیت) را طبیعت بشر می‌داند. خداوند زن و مرد را مکمل هم قرار داده است؛ بنابراین از منظر قرآن روی آوردن به تشکیل خانواده ریشه در طبیعت بشر دارد و نه تنها برخلاف نظر برخی از نظریه‌پردازان، منشأ این تمایل حس استخدام‌طلبی بشر نیست، بلکه ناشی از عواطفی بسیار قوی است که انسان را از خودخواهی به دگرخواهی می‌رساند و همین امر باعث استحکام خانواده می‌شود (جهانی، ۱۳۹۱). در مکتب اسلام، ازدواج قداست دارد و از جایگاه بسیار والایی برخوردار است. این حقیقت در متون دینی با تعبیرهای مختلف و در قالب‌های گوناگون بیان شده است. از دلایل قرآنی مبنی بر اهمیت ازدواج، امر به ازدواج در قرآن است: «فَأَنْكِحُوا مَا طَابَ لَكُمْ مِنَ النِّسَاءِ: با زنان پاک ازدواج کنید» (نساء: آیه ۳) و همچنین از سنت‌های پیامبر اسلام است که مسلمانان را به ازدواج ترغیب کرده است: «النِّكَاحُ سُنَّتِي، مَنْ أَحَبَّ فِطْرَتِي فَلَيْسَتْ بِسُنَّتِي: کسی که دین مرا دوست دارد، باید به سنت من پایبند باشد و از سنت‌های من ازدواج است» (طبرسی: ۱۳۶۵: ۱۹۶ و غزالی، ۱۳۷۷: ۱۵۲).

از دیدگاه قرآن و احادیث، اهداف عالی انسانی و اجتماعی در ازدواج و همسرگزینی محقق می‌شود و زن و مرد در قالب ازدواج و خانواده به کمال دست می‌یابند و باعث کمال و حافظ یکدیگر می‌شوند: «هَنْ لِبَاسٌ لَكُمْ وَ أَنْتُمْ لِبَاسٌ لَهُنَّ: زنان برای شما لباس و شما برای آنان لباس هستید» (بقره: آیه ۱۸۷). همچنین همسرگزینی سبب آرامش روحی و روانی و شکل‌گیری

محبت و عشق صحیح بین زوجین می‌شود: «وَمِنْ آيَاتِهِ أَنْ خَلَقَ لَكُمْ مِنْ أَنْفُسِكُمْ أَزْوَاجًا لِتَسْكُنُوا إِلَيْهَا وَجَعَلَ بَيْنَكُمْ مَوَدَّةً وَرَحْمَةً إِنَّ فِي ذَلِكَ لآيَاتٍ لِقَوْمٍ يَتَفَكَّرُونَ»: از نشانه‌های او اینکه همسرانی از جنس خودتان برای شما آفرید تا در کنار آنان آرامش یابید و میانتان مودت و رحمت قرار داد؛ در این، نشانه‌هایی است برای گروهی که تفکر می‌کنند» (روم: آیه ۲۱). از سوی دیگر، تشکیل خانواده و ازدواج سبب وسعت رزق و روزی یا به تعبیری، بهبود وضعیت اقتصادی می‌شود و کارکرد اقتصادی مثبتی دارد. امام صادق (ع) در این خصوص می‌فرماید: «مَنْ تَرَكَ التَّزْوِيجَ مَخَافَةَ الْعَيْلَةِ فَقَدْ آسَأَ ظَنَّهُ بِاللَّهِ عَزَّوَجَلَّ إِنَّ اللَّهَ عَزَّوَجَلَّ يَقُولُ إِنْ يَكُونُوا فُقَرَاءَ يُغْنِهِمُ اللَّهُ مِنْ فَضْلِهِ: هر کس از ترس فقر ازدواج نکند، به خداوند بدگمان شده است؛ زیرا خداوند می‌فرماید اگر تهیدست باشند، خداوند به فضل خود، آنان را بی‌نیاز می‌کند» (متقی هندی ۹۷۷ ق، ۲۷۹). یکی از کارکردهای اجتماعی مهم ازدواج، بقای نسل است. خداوند ازدواج را وسیله‌ای برای حفظ نوع بشر معرفی می‌کند و به ضرورت وجود زن در اجتماع انسانی و اینکه انسان برای ادامه نوع خود به وجود زن نیازمند است، اشاره می‌کند: «نَسَاؤُكُمْ حَرْثٌ لَكُمْ فَاتُوا حَرْثَكُمْ أَنِّي شِئْتُمْ وَقَدِّمُوا لَأَنْفُسِكُمْ: زنان شما کشت‌زار شمایند، پس (برای تولد فرزند و حفظ نوع بشر) بدانها نزدیک شوید» (بقره: آیه ۲۲۳). از دیدگاه اسلامی و دینی، ازدواج کاری پسندیده است که مطابق طبیعت، فطرت، شرع، عقل، حافظ بقا و پاکی نسل، سنت پیامبر اسلام و کاری مقدس و نشاط‌بخش است. چنان‌که از آیات گفته شده برمی‌آید، دین اسلام با توصیه اکید به ازدواج و تبیین چشم‌انداز دینی درباره انسان و ضرورت داشتن همسر، بر شکل خاصی از پاسخگویی به غریزه جنسی که همانا قرار گرفتن زن و مرد در چارچوب خانواده متعارف جامعه آنهاست، تأکید می‌کند.



## ۲-۳-۲. ازدواج در ایران

در کشور ایران ازدواج تابع دین اسلام و ارزش‌های مذهبی است. بر این مبنا قانون مدنی جمهوری اسلامی ایران مطابق فقه اهل تشیع، دو نوع ازدواج دائم و منقطع (صیغه یا موقت) را به رسمیت شناخته است. در ازدواج دائم، زوجین بدون محدودیت زمانی و تعیین مدت معین، بر مبنای مذهب اسلامی و قوانین حقوقی ایران (مواد ۱۰۶۲ تا ۱۰۷۰ قانون مدنی ایران مبنی بر شرایط صحت ازدواج) پیمان زناشویی می‌بندند؛ اما در ازدواج موقت که در گفتمان اسلامی و اجتماعی بر سر آن اختلاف نظرهای فراوانی وجود دارد، افراد بر اساس مذهب تشیع و ماده ۱۰۷۵ قانون مدنی ایران با هم قرارداد می‌بندند که مدتی به هم محرم شوند تا روابط زناشویی داشته باشند. پس از سپری شدن زمان مقرر، ازدواج خودبه‌خود فسخ می‌شود و به طلاق نیازی نیست.

در غرب رایج است که زن و مردی بدون ازدواج، همچون زن و شوهر با یکدیگر زندگی می‌کنند. اگرچه این پدیده از مختصات جوامع غربی است، ولی با وجود جهانی شدن و تجددطلبی جوانان و مشکلات اقتصادی بر سر ازدواج، ازدواج سفید یا همباشی در کشورهای مسلمان مانند ایران مشاهده می‌شود. بر پایه مبانی فقهی، آثار نکاح بر چنین رابطه‌ای مترتب نیست، زیرا از نظر اسلام در میان صاحبان ملل رابطه زن و مرد زمانی ازدواج شمرده می‌شود که بر پایه شریعت یا قوانین مورد قبول آنها، عنوان ازدواج بر آن صدق کند. در چند دهه اخیر الگوی روابط جنسی در جهان تغییرات فراوانی داشته و اکنون نیز جامعه ایران با تحولات چشمگیری در حوزه ارزش‌ها و باورهای جوانان روبه‌روست (رضایی، ۱۳۹۲، ۱۵).

مجید ابهری، آسیب‌شناس و جامعه‌شناس، در گفت‌وگو با رویداد ۲۴ درباره تعریف ازدواج سفید گفت: «ازدواج سفید» به نوعی هم‌زیستی اطلاق می‌شود که هیچ‌گونه نوشته و تعهد قانونی، فردی و حقوقی میان زن و

مرد برقرار نباشد. از ازدواج سفید با عنوان «همباشی سیاه» نیز یاد می‌شود. این رفتارشناس درباره علت افزایش گرایش به ازدواج سفید در جوانان اظهار کرد: از یک سو مشکلات ازدواج دائمی و از سوی دیگر فرار از مسئولیت از سوی جوانان باعث افزایش این نوع ازدواج شده است. توقعات دختران و پسران ازدواج رسمی را کاهش می‌دهد. دشواری‌های ازدواج از نظر مسکن، اشتغال، تورم و گرانی به عنوان عوامل اصلی کاهش ازدواج رسمی مطرح می‌شوند. جهیزیه‌های غیر متعارف باعث شده است که پسران و دختران جوان نسبت به ازدواج ترسی عمیق داشته باشند و خانواده‌ها نیز به علت ناتوانی در حمایت، فضا را برای جوانان مهیا نکنند. ازدواج سفید بر کاهش آمار ازدواج رسمی اثرگذار است. درست است که ازدواج دائم تنها برای رفع نیازهای جنسی صورت نمی‌گیرد اما اصلی‌ترین بخش آن را نیاز جنسی متقابل زن و مرد به یکدیگر تشکیل می‌دهد. زمانی که این نیاز از روش‌های دیگر برطرف شود، نیاز به ازدواج دائم کم خواهد شد. ترس از تعهدات ازدواج رسمی نیز باعث می‌شود جوانانی که نیازهای غریزی جنسی‌شان تأمین نشده، به سمت همباشی سوق داده شوند. امروزه با گسترش ازدواج سفید آمار ازدواج رسمی پایین آمده و به جایی رسیده است که حدود ۳۰ میلیون جوان مجرد که درصد زیادی از آن‌ها سن ازدواج را رد کرده‌اند، در جامعه ما وجود داشته باشند. او با بیان اینکه «فرزندانی که از روابط در ازدواج سفید به دنیا می‌آیند، بلا تکلیف خواهند ماند» درباره مضرات ازدواج سفید بیان کرد: ازدواج سفید علاوه بر به دنیا آوردن فرزندان بلا تکلیف زمینه را برای ایجاد فحشا آماده می‌کند. زمانی که یک دختر در چنین رابطه‌ای با یک پسر زیر سقف می‌رود چون تعهدی میان آنها ایجاد نشده است رابطه‌شان از هم گسسته می‌شود. او همچنین افزود: در چنین وضعیتی دختر مجبور به پیدا کردن فرد دیگری برای ادامه زندگی خواهد بود. همین پیدا کردن فردی دیگر و افراد دیگر موجب می‌شود که گاهی حتی در یک سال خانمی با ۸ مرد همخانه

شود. درصد بسیار ناچیزی از این دختران و پسران بیش از یک سال به همباشی سیاه ادامه خواهند داد. ابهری همچنین اشاره کرد: طبق آمار این روابط کوتاه مدت‌اند؛ زیرا از نظر اخلاقی، حقوقی و شرعی تعهدی در این میان وجود ندارد. هیچ امر تحکیم‌کننده‌ای وجود ندارد و ممکن است یکی از طرفین ازدواج سفید صبح از خواب بیدار شود و تصمیم بگیرد رابطه را تمام کند؛ هیچ عامل بازدارنده و تعهدی رسمی مانع این فرد نخواهد بود.

### ۳-۳-۲. شرایط صحت نکاح

همان‌طور که معاملات از شرایطی برای صحت برخوردارند، عقد ازدواج نیز دارای شرایطی است که در این قسمت به بررسی برخی از آنها می‌پردازیم. فصل چهارم از کتاب هفتم قانون مدنی طی مواد ۱۰۶۲ الی ۱۰۷۰ شرایط صحت نکاح را بیان کرده است.

#### ۱. قصد و رضای طرفین

زن و شوهر باید قاصد و راضی باشند. بنابراین اگر عقد در حال مستی یا بیهوشی واقع شود یا در اثر اشتباه، مفاد قصد یکی از طرفین با آنچه در خارج واقع شده است معارض باشد، نکاح به سبب فقدان قصد باطل است. بنابراین نکاح در حال مستی یا از روی شوخی یا نکاح مجنون که به وسیله خود او منعقد شده باشد، به علت فقدان قصد انشاء باطل است. همچنین اگر زن و مردی به واقع اراده زناشویی نداشته باشند و به منظور فرار از اجرای پاره ای مقررات یا به دست آوردن بعضی امتیازها به طور صوری ازدواج کنند، این نکاح باطل و بی اثر است. اثبات صوری بودن نکاح امری دشوار است، اما چنانچه از اوضاع و احوال و به عنوان مثال گفته‌ها یا نوشته‌های

طرفین آشکار شود که آنچه واقع شده تصنعی بوده و طرفین قصد ایجاد رابطه زوجیت را نداشته اند، باید پذیرفت که عقدی بسته نشده و رابطه زوجیت نیز شکل نگرفته است. اگر مرد یا زن در اثر تهدید طرف دیگر یا اشخاص خارجی مجبور به نکاح شده باشد، عقد نافذ نیست، یعنی شخص مکره می‌تواند پس از برطرف شدن اجبار آن را تنفیذ یا رد کند. چنان‌که ماده ۱۰۷۰ قانون مدنی در این خصوص مقرر داشته است: «رضای زوجین شرط نفوذ عقد است و هرگاه مکره (مجبور) بعد از زوال کره (اجبار) عقد را اجازه کند، نافذ است...». مگر اینکه به درجه‌ای از شدت برسد که امکان تصمیم گرفتن از مکره را سلب کند. برای مثال، اگر کسی دیگری را شکنجه دهد یا با استفاده از وسایل علمی به خواب مصنوعی ببرد و در این حال عباراتی را مبنی بر رضایت به نکاح به وی تلقین کند، عقد باطل است و رضای بعدی مکره نیز آن را اصلاح نمی‌کند (صفایی، ۱۳۹۱: ۲۲۵).

طبق فقه اهل سنت برای جلوگیری از سوء استفاده‌های احتمالی، نکاح حتی در صورت شوخی هم منعقد می‌گردد چون احتمال دارد در صورت بیان شوخی کسانی بخواهند از این مسئله سوء استفاده کرده و از زیر تعهدات خود شانه خالی کنند و با گفتن این عبارت «قصد من شوخی بود» عقد واقعی را نیز باطل و فسخ کنند. این حکم مستند است به حدیث نبوی «ثلاث جدّهن جدّ و هزامنّ جد؛ النکاح، الطلاق و الرجعه»، یعنی سه چیز هستند که شوخی یا جدی آنها، جدی محسوب می‌شود: نکاح، طلاق، رجعت<sup>۱</sup>. البته طبق فقه اهل سنت نیز نکاح مست و مجنون باطل است.

## ۲. اراده و اعلام اراده

وجود اراده در نکاح یا دیگر قراردادها به تنهایی کافی برای تحقق قرارداد نیست، بلکه اراده باید بیان و اظهار شود. مساله قابل توجه نحوه اعلان اراده

۱. حدیث شماره ۱۱۸۴ سنن ترمذی و حدیث شماره ۴۴۷ سنن ابی داوود

در نکاح است. علاوه بر این موضوعاتی از قبیل کفایت یا عدم کفایت نوشته در نکاح، عربی بودن صیغه نکاح، ماضی بودن آن، تقدم ایجاب و قبول و توالی آنها، جایگاه قانونی و شرایط تنظیم سند رسمی برای ازدواج از جمله نکات درخور توجهی است که در این موضوع مورد بحث و بررسی قرار خواهند گرفت. در نکاح مانند سایر قراردادها اراده باطنی برای تحقق عقد کافی نیست بلکه اراده باید با الفاظی که صریح در بیان مقصود باشند، اعلام شود. ماده ۱۰۶۲ قانون مدنی در این باره بیان داشته است: «نکاح واقع می شود به ایجاب و قبول با الفاظی که صریحاً دلالت بر ازدواج نماید». لذا اجماع فقها بر این مستقر است که نکاح معاطاتی باطل است، دقیقاً برخلاف سایر معاملات و قراردادها که معاطات در آن راه دارد مانند بیع معاطاتی که به مجرد حصول توافق طرفین در مبیع و ثمن به صرف داد و ستد و بدون نیاز به استعمال ایجاب و قبول لفظی بیع واقع شده است. از لزوم صریح بودن ایجاب و قبول باید نتیجه گرفت که عقد نکاح تشریفاتی است و تنها با الفاظ خاص منعقد می شود، زیرا الفاظ فقط وسیله بیان اراده است و به خودی خود تاثیری بر وقوع و نفوذ عقد ندارد (امامی، ۱۳۹۳، ۱۸۹).

ظاهر قانون مدنی این است که مطابق نظر فقها استعمال الفاظ در نکاح لازم و ضروری است و اگر مقید به تفسیر لفظی باشیم این قول قوی است اما با توجه به اهمیت برتر اسناد کتبی نسبت به موارد شفاهی و همچنین عرف جاری می توان نوشته‌ای را که صریحاً دلالت بر قصد نکاح نماید، به منزله لفظ دانست؛ لذا طرفین می توانند به وسیله نوشته مبادرت به انعقاد نکاح نمایند. حتی مطابق ماده ۱۰۶۶ قانون مدنی «هرگاه یکی از طرفین یا هر دو لال باشند، عقد به اشاره از طرف لال نیز واقع می شود مشروط بر اینکه به طور وضوح حاکی از انشای عقد باشد». در نکاح لازم نیست که اراده به وسیله خود طرف اعلام شود بلکه ممکن است اظهار اراده از طریق نمایندگی صورت پذیرد. در حقوق پاره‌ای از کشورها از جمله فرانسه، برای اینکه طرفین

تا زمان عقد نکاح فرصت بازگشت و آزادی در تغییر تصمیم داشته باشند، نکاح را يك امر كاملا شخصی تلقی کرده و اعلام بی واسطه اراده ازدواج را ضروری دانسته اند. در مواردی که یکی از زوجین به علتی مانند جنگ، مسافرت و بیماری نمی‌تواند در مجلس عقد حاضر باشد، از نکاح جلوگیری می‌کند. قانونگذار ایران برای تسهیل ازدواج به پیروی از فقه اسلامی وکالت را در این باب پذیرفته و صریحا مقرر داشته است که هر يك از زن و مرد می‌تواند برای عقد نکاح وکالت به غیر دهد (ماده ۱۰۷۱ قانون مدنی).

همچنین قانونگذار برای جلوگیری از سوء استفاده وکیل تضمین‌های گوناگون اندیشه است از جمله اینکه در صورتی که وکالت به طور اطلاق داده شود وکیل نمی‌تواند موکله را برای خود تزویج کند، مگر اینکه این اذن صریحا به او داده شده باشد (ماده ۱۰۷۲ قانون مدنی).

حال اگر مردی به طور اطلاق به زنی وکالت در ازدواج دهد، آیا زن می‌تواند خود را به عقد موکل درآورد؟

قانون مدنی در این مورد ساکت است ولی با توجه به ملاک ماده ۱۰۷۲ می‌توان گفت اختیار وکیل در این فرض نیز محدود است؛ زیرا فلسفه‌ای که اقتضا می‌کند وکیل در صورت اطلاق وکالت نتواند موکله را برای خود بگیرد همان فلسفه مقتضی است که وکیل در صورتی که زن باشد، نتواند خود را به عقد موکلش درآورد، مگر اینکه این اذن صریحا به او داده شده باشد (صفایی و امامی، ۱۳۹۱: ۲۲۵).

### ۳. لزوم و توالی ایجاب و قبول

دلیل لزوم توالی بین ایجاب و قبول تنها مختص نکاح نیست. در سایر قراردادهای نیز این توالی شرط است. مقصود از توالی چنان‌که فقهای امامیه گفته‌اند آن است که فاصله بین ایجاب و قبول از حد متعارف بیشتر نباشد. پس توالی چنان‌که ماده ۱۰۶۵ قانون مدنی به آن اشاره می‌کند، يك امر عرفی

است و معنی آن این نیست که هیچ فاصله زمانی، ولو کوتاه، بین ایجاب و قبول نباید وجود داشته باشد؛ بنابراین قبول باید در زمانی گفته شود که عرف آن را متوالی و مربوط به ایجاب بداند. بعضی گفته اند توالی بین ایجاب و قبول در صورتی محقق می شود که قبول در مجلس عقد و پیش از جدایی دو طرف یا اشتغال آنان به کار دیگر گفته شود؛ زیرا مجلس عقد در حکم جریان آن است؛ ولی پس از جدایی دو طرف ایجاب باطل می شود. این نظر در بسیاری از موارد با دید عرف سازگار است (کاتوزیان، ۱۳۹۳، ج ۱، ۴۱۱).

#### ۴. مشروعیت موضوع نکاح

نکاح بیش از سایر عقود جنبه اصلاحی دارد، چندان که می توان گفت اگر زن و مرد به واقع قصد زندگی مشترک داشته باشند، جهت آن همیشه مشروع است و در مواردی که غرض ایشان رسیدن به هدف نامشروعی است، اراده نکاح واقعی نداشته اند؛ به همین جهت است که نویسندگان «مشروعیت جهت عقد» را در نکاح به طور مستقل مطرح نساخته اند. بنابراین اگر مردی با زنی نکاح کند برای اینکه خودفروشی او را آسان تر سازد، گذشته از نامشروع بودن جهت می توان ادعا کرد که این دو اراده واقعی در نکاح نداشته اند (کاتوزیان، ۱۳۹۳: ج ۱، ۲۶۳).

با توجه به دیدگاه فوق روشن می شود که بسیاری از اندیشمندان حقوقی درباره مشروع بودن جهت عقد نکاح، نظر شفاف و صریحی را بیان نکرده اند و در واقع قضیه را مسکوت گذاشته اند. دلیل این امر به فلسفه عقد ازدواج مربوط می شود چرا که اگر بخواهیم به دلیل نامشروع بودن جهت عقد، خط بطلان بر روی آن بکشیم، با اشکالات و مسائل بغرنج بسیاری در زمینه نسب فرزندان و ... مواجه می شویم که آثار زیانبار فراوانی دارد ولی به هر صورت باید پاسخ این قضیه را از نظر حقوقی به طرز صریح و واضح بیان نمود.

اگر بتوان عدم مشروعیت جهت عقد را با دلایل متقن و امارات محکم

و قراین قوی و غیر قابل خدشه ثابت کرد، باید به طور قطع حکم به بطلان نکاح صادر نمود اما اگر پاره ای اهداف فرعی سبب وقوع عقد شده باشند، مثل زناشویی به منظور خرید خدمت یا فرار از خدمت یا ترك تابعیت و یا کسب تابعیت جدید یا بردن ارث و به دست آوردن منافع و...، در این شرایط اگر اراده واقعی و عینی طرفین بر وقوع نکاح معزز باشد، عقد نکاح صحیح و غیر قابل خدشه است؛ اما اگر هر يك از این شرایط اراده واقعی در زمینه عقد نکاح را از بین ببرد، درستی و صحت عقد دچار خدشه اساسی می شود و ابطال آن ضروری است (صفایی و امامی: ۱۳۹۱، ۵۶).

#### ۴-۳-۲. بطلان ازدواج سفید و نکاح معاطاتی

زندگی دختر و پسر زیر یک سقف بدون عقد نکاح ممکن است با اهدافی مانند برآوردن نیازهای عاطفی و روانی یا جنسی باشد؛ ولی نمی توان آن را ازدواج نامید. برخی معتقدند زندگی به صورت همباشی مانند صیغه طولانی مدت است و لازم نیست در برابر آن نگرانی وجود داشته باشد. این دیدگاه به طور عمومی براساس فقه اسلامی و قانون قابل دفاع نیست، زیرا ازدواج یک عقد است و نیاز به دو اراده و دو قصد برای تحقق دارد. ازدواج بدون لفظ از نظر فقهی، «نکاح معاطی» نام گرفته است که از نظر فقها چنین ازدواجی باطل است و نمی توان توجیهی شرعی برای آن پیدا کرد. نکاح معاطی ازدواجی است که به منظور تشکیل خانواده، حق تمتع و رابطه زناشویی بین زن و مرد منعقد می شود اما فاقد ایجاب و قبول لفظی است.

آیت الله خمینی در تعریف نکاح معاطاتی بیان می کند: «فَلَوْ تَقَاوَلَ الزَّوْجَانِ وَ قَصَدَا الْإِزْدِوَاجَ ثُمَّ إِشَاتَهُ الْمَرَاهُ بِدَهَاهَا بِهَا إِلَى بَيْتِ الْمَرْءِ بِجَهِيْزَتِهَا مِثْلًا وَقَبِلَ الْمَرْءُ ذَلِكَ بِتَمَكِّيْنِهَا فِي الْبَيْتِ لِذَلِكَ تَحَقَّقَتِ الزَّوْجِيَّةُ الْمُعَاطَاتِيَّةُ» اگر زن و مرد با هم گفت و گو و قصد ازدواج کنند و زن با رفتنش



به خانه مرد، مثلاً همراه جهیزیه، زوجیت ایجاد کند و مرد نیز زوجیت زن را با تمکین زن در خانه اش بپذیرد، در این صورت ازدواج معاطاتی صورت می‌گیرد (خمینی، ۱۳۷۹: ۱۸۰).

برخی در تعریف نکاح معاطاتی بیان می‌کنند: «نکاح معاطاتی یعنی نکاحی که صرفاً به اعلام توافق و تراضی طرفین بسنده شود و فاقد ایجاد و قبول لفظی باشد» (محقق داماد، ۱۳۸۵: ۱۶۶).

تقریباً تمام فقهای که متعرض بحث نکاح معاطاتی شده‌اند، بر لزوم لفظی بودن ایجاب و قبول تأکید نموده‌اند. به عنوان نمونه، آیت الله خمینی در این خصوص اظهار داشته‌اند: «النِّكَاحُ عَلَى قَسَمَيْنِ: دَائِمٌ وَ مُنْقَطِعٌ، وَ كُلٌّ مِنْهُمَا يُحْتَاجُ إِلَى عَقْدٍ مُشْتَمِلٍ عَلَى إِيجَابٍ وَ قَبُولٍ لَفْظَيْنِ»؛ نکاح بر دو قسم دائم و منقطع است و هر کدام محتاج عقدی است که مشتمل بر ایجاب و قبول لفظی باشد». ایشان در ادامه تأکید می‌کنند که مجرد رضایت قلبی طرفین کفایت نمی‌کند و معاطاتی که در قالب معاملات جریان دارد، در عقد نکاح کفایت نمی‌کند (خمینی، ۱۳۷۹، ج ۲، ۲۴۶).

جمعی از فقها نیز الفاظ ایجاب و قبول را مورد بحث و بررسی قرار داده و متعرض اصل بحث ضرورت لفظی بودن ایجاب و قبول نشده‌اند، زیرا از نظر آنان این امر مسلم و بدیهی است (طوسی: ۱۳۸۷، ج ۴، ۱۹۳؛ محقق حلی: ۱۴۰۹، ج ۲، ۲۱۷-۲۱۸).

بعضی از فقها در مورد ضرورت لفظی بودن ایجاب و قبول عقد در نکاح معاطات تا بدانجا پیش رفته‌اند که نکاح بدون صیغه را سفاح (زنا) خوانده‌اند، مانند شیخ انصاری که نوشته است: «أَنَّ الْفُرُوجَ لَا تَبَاحَ إِلَّا بِإِباحِهِ وَلَا بِالْمَعَاطَاهِ، وَ بِذَلِكَ يُمْتَازُ النِّكَاحُ عَنِ السِّفَاحِ لِأَنَّ فِيهِ التَّرَاضِي أَيْضًا غَالِبًا؛ همانا فروج با اباحه و با معاطات حلال نمی‌شود و فرق نکاح و سفاح نیز در صیغه است، زیرا در سفاح نیز غالباً تراضی است» (انصاری، ۱۳۷۷: ۷۸). مطابق فقه اهل سنت نیز ایراد صیغه ایجاب و قبول واجب است با این

تفاوت که لزومی ندارد این صیغه حتما به زبان عربی باشد و مادام که مفهوم ایجاب و قبول و نکاح را برساند و بر هر زبانی ایراد گردد، درست است. علت وجوب ایراد صیغه ایجاب و قبول و ضرورت لفظی بودن آن، ایجاد بار حقوقی در بین طرفین عقد و رسمی شدن ازدواج و عوارض آن شامل حقوق و تکالیف است. لازم به ذکر است برای افرادی که توانایی سخن گفتن ندارند، اشارتی که مشعر به رضایت باشد و به وضوح بر عقد دلالت کند، کافی است<sup>۱</sup>

از نظر فقهای معاصر نیز نکاح معاطاتی اعتباری ندارد و آنان نوعاً ایجاب و قبول لفظ را لازم شمرده‌اند. آیت‌الله بهجت در پاسخ به سؤالی در مورد نکاح معاطات اظهار داشته‌اند: «معاطات در مورد نکاح نیست» (مجموعه آرای فقهی در امور حقوقی: ۱۳۸۲، ج ۱، ۶۹).

آیت‌الله مکارم شیرازی نیز در این خصوص گفته‌اند: «چیزی به نام ازدواج معاطاتی نداریم و چنین ازدواجی باطل است» (مجموعه آرای فقهی در امور حقوقی: ۱۳۸۲، ج ۱، ۷۱).

آیت‌الله خامنه‌ای در این خصوص گفته‌اند: «مشروع نیست» (مجموعه آرای فقهی در امور حقوقی: ۱۳۸۲، ج ۱، ۷۱).

از این رو در ازدواج، صرف رضایت قلبی دختر و پسر کفایت نمی‌کند. علاوه بر این در ماده ۱۰۶۲ قانون مدنی ایران آمده است: «نکاح واقع می‌شود به ایجاب و قبول به الفاظی که صریحاً دلالت بر قصد ازدواج نماید.» یعنی به لحاظ حقوقی باید صیغه عقد ازدواج بیان شود و ایجاب و قبول لفظی باشد، مگر در حالت عجز از تلفظ، البته این به معنای سختگیری در امر ازدواج نیست. لفظ و سایر شرایط مثل مهریه، نفقه و... همگی نشان دهنده عظمت و اهمیت این پیمان مقدس است، پیمانی که نباید آلوده شود. در این نوع ازدواج که در نهادهای دولتی مربوطه یا سازمان‌های دینی ثبت نمی‌شود،

۱. الخن، مصطفی، دیب البغا، مصطفی، الشریجی، علی، الفقه المنهجی، تهران، احسان، ۱۳۷۹، جلد ۲، صص ۵۲۳-۵۲

زن و مرد با هم زندگی می‌کنند و کارهای مربوط به خانواده بر دوش هر دو است، هر چند از نظر قانونی زن و شوهر رسمی محسوب نمی‌شوند. مسئله مهم در این میان بارداری‌های ناخواسته، فرزندان، سقط جنین‌های متعدد و غیرقانونی و... است که همگی به شدت تهدیدکننده سلامت هر جامعه‌ای است (رضایی، ۱۳۹۲: ۲۰).

با توجه به نظریات فقها که بیان شد و در دقت ماده ۶۴۵ قانون مجازات اسلامی<sup>۱</sup>، در اینکه همباشی ازدواج نیست، تردیدی نیست و در فرضی که با رضایت دو طرف همراه با قصد واقعی آنان بتوان با جاری کردن صیغه عقد را در قالب نکاح دائم قرار داد، در صورت عدم ثبت آن در دفاتر اسناد رسمی، قانونی نیست و مطابق ماده ۶۴۵ قانون مجازات اسلامی برای زوج، مجازات تعزیری تا یک سال حبس مقرر شده است و در ماده ۲۱ قانون حمایت خانواده مصوب ۱۳۹۱ ثبت نکاح موقت در صورت باردار شدن زوجه یا توافق دو طرف در هنگام انعقاد نکاح موقت یا درج به صورت شرط ضمن عقد الزامی شده است. بنابراین اگر افرادی صرفاً با توافق این نوع زندگی مشترک را انتخاب کنند، چنین توافقی برخلاف نظم عمومی، اخلاق حسنه و نامشروع است که از حیث ارتکاب عمل نامشروع و فعل حرام مطابق ماده ۶۳۷ قانون مجازات اسلامی قابل تعقیب و مجازات خواهد بود و فرزند حاصل از آن نامشروع تعریف می‌شود که از حقوق اجتماعی از جمله تحصیل و شناسنامه محروم است و از والدین طبیعی خود ارثی نخواهد برد و همسرش مستحق دریافت نفقه نخواهد بود و نباید انتظار داشت قانون برای هر ناهنجاری، یک لباس قانونی بپوشاند و در این زمینه، خلأ قانونی نداریم. از لحاظ قانونی ازدواج متعه پیش‌بینی شده است (رنجبر، ۱۳۹۵).

۱. ماده ۶۴۵ - به منظور حفظ کیان خانواده ثبت واقعه ازدواج دائم، طلاق و رجوع طبق مقررات الزامی است و چنانچه مردی بدون ثبت در دفاتر رسمی مبادرت به ازدواج دائم، طلاق و رجوع نماید، به مجازات حبس تعزیری تا یکسال محکوم می‌گردد.

## فصل سوم: روش و یافته‌های میدانی

---

«آقا، ۲۵ ساله، تهران

این جوری راحت‌تره. نه به چیزی پایبندی. حالا یک سال، دو سال، یه ماه، دو ماه... تا همه ی عمرت اصلا تا هر موقعی که خودتون خواستین من خواستم و اون، ادامه داره. ولی ازدواج دائم باید پایبند باشی به یه سری چیزا. هم اون راضیه هم من راضی ام...»

---

**NOT FOR DISTRIBUTION**

### ۱-۳. روش پژوهش

این پژوهش در چهارچوب دیدگاه تفسیرگرایی و روش‌شناختی کیفی با استفاده از روش نظریه‌ زمینه‌ای انجام شده است. به دلیل حساسیت فرهنگی موضوع پژوهش و دشواری دسترسی به نمونه‌ها از روش نمونه‌گیری غیرتصادفی استفاده شد. اشباع نظری داده‌ها پس از انجام ۱۰۰ مصاحبه به دست آمد و برای اطمینان بیشتر، مصاحبه‌های بیشتری صورت گرفت تا در جامعیت پژوهش به اقیان رسید و البته در این مسیر از نظارت و رهنمودهای متخصصان روش کیفی نیز بهره‌مند شده است. لازم به ذکر است که این پژوهش به انواع دیگر همبستگی مثل همبستگی دختر جوان با مردی مسن که محوریت رابطه بر تأمین اقتصادی زن است، عنایت داشته‌اند و این نمونه‌ها به منظور یکدست شدن مطالعه از پژوهش حذف شدند. اطلاعات و داده‌های پژوهش حاضر با استفاده از تکنیک مصاحبه عمیق جمع‌آوری شده است. مصاحبه‌ها و داده‌های گردآوری شده با استفاده از کدگذاری نظری (باز، محوری و گزینشی) تجزیه و تحلیل شدند و به منظور گردآوری داده‌ها،

ابتدا برای دستیابی به مفاهیم و مقوله‌های مهم مشارکت‌کنندگان، روش مصاحبه گفت‌وگوی غیررسمی به کار گرفته شد. در مرحله دوم با استفاده از روش گراندد تئوری، مقوله‌ها و مفاهیم به دست آمده در فرایند مصاحبه، در راستای نمونه‌گیری نظری پیگیری شدند و پس از این مرحله که خطوط کلی مصاحبه‌ها از طریق مفاهیم و مقوله‌ها شکل گرفتند، پرسش‌های مصاحبه با استفاده از روش مصاحبه نیمه‌ساختاریافته، استاندارد شد و این فرایند تا اشباع نظری ادامه یافت. در ادامه با اجرای کدگذاری باز، هم‌زمان با جمع‌آوری داده‌ها، مقوله‌های عمده، زیرمقوله‌ها و مفاهیم به دست آمدند. با انجام کدگذاری محوری، زیرمقوله‌ها به یکدیگر و به مقوله‌های عمده ربط پیدا کردند و نوع مقوله‌ها از حیث علی و فرایندی و پیامدی بودن مشخص شدند.

## ۲-۳. یافته‌های میدانی

در چند دهه اخیر، نهاد خانواده در جهان تحولات گسترده‌ای داشته است، تحولاتی که ریشه‌های آن را باید در انقلاب جنسی اواخر دهه ۱۹۶۰ در کشورهای اروپایی و آمریکایی جستجو کرد (Carr, ۲۰۱۱). این انقلاب با اسطوره‌زدایی از رابطه جنسی، آن را به امری عادی تبدیل کرد که به راحتی (قبل از ازدواج) دست‌یافتنی است. در اوایل انقلاب جنسی، هرچند به تدریج سن ازدواج در اروپا و آمریکا افزایش یافته بود، بسیاری از افراد همچنان ازدواج می‌کردند، اما این همه راه نبود و انقلاب جنسی، با گسترش الگوهای هم‌خانگی، ضربه‌ای سخت‌تر را این بار نه صرفاً به اسطوره روابط جنسی، بلکه به خود ازدواج وارد کرد (French, 2014).

ایران نیز از تغییرات اجتماعی - فرهنگی رخ داده در جهان مصون نمانده

است، به گونه‌ای که خانواده‌های ایرانی نیز طی صد سال اخیر با قرار گرفتن در فرایند نوسازی در عرصه‌های گوناگون و از جمله مناسبات بین دو جنس، در فرایند کشمکش فرهنگی الگوهای سنتی و مدرن، وارد مرحله انتقالی شده‌اند و ضمن حفظ برخی از عناصر سنتی خود، برخی ویژگی‌های جامعه جدید را نیز دریافت کرده‌اند (کوثری و عسگری، ۱۳۹۴). تغییرات ارزشی در ایران در سال‌های اخیر بر مناسبات اجتماعی تاثیرگذار بوده است، تغییراتی که تبعات متعددی برای جامعه داشته است. ورود و گسترش رسانه‌های ارتباطی به ویژه اینترنت در ایران سبک‌های زندگی متفاوتی را آفریده است و ارزش‌های گوناگونی را شکل داده است. در این میان با بغرنج شدن مسائل اقتصادی، افزایش سن ازدواج و همچنین ورود ارزش‌های جهانی از طریق ابزارهای ارتباطی، به تدریج رفتارهای جدیدی در میان جوانان ایرانی شکل گرفته است که از مهم‌ترین آنها گسترش روابط جنسی پیش از ازدواج است. هرچند روابط پیش از ازدواج در ایران با انگیزه‌های گوناگون و در قالب الگوهای متفاوت صورت می‌پذیرد، یکی از افراطی‌ترین شکل‌های رابطه پیش از ازدواج، پیدایش الگوهای «هم‌خانگی» است (آزاد ارمکی و همکاران، ۱۳۹۱).

بی‌تردید هم‌خانگی بدون ازدواج به مثابه رابطه زناشویی ثبت نشده، غیررسمی و غیرمشروع در جامعه ایران الگویی ریشه‌دار و فراگیر به شمار نمی‌آید و پدیده‌ای نوظهور است که برحسب گزارش‌های رسانه‌ای و گفتگوهای علمی در سطح آکادمیک و تخصصی معضلی اجتماعی و تا حدی روه به گسترش، به ویژه در کلان‌شهرها و مناطق مهاجرپذیر، محسوب می‌شود. با توجه به پیچیدگی موضوع و حساسیت‌های موجود در کشور، در این زمینه آمار قابل توجهی وجود ندارد و حتی به نحوی می‌توان گفت که از سوی دولتمردان مسکوت گذاشته شده است و به نوعی تحمل می‌شود. اما با توجه به شرایط فرهنگی و اقتصادی این برهه تاریخی شاهد رشد این گونه



روابط هستیم. به منظور شناسایی دقیق این پدیده نوظهور اجتماعی و علل و پیامدهای آن به بررسی جامع آن در سه کلان‌شهر تهران، مشهد و اصفهان اقدام شده است.

### ۳-۳. شرایط زمینه‌ای

شرایط زمینه‌ای مجموعه‌ی خاصی از وضعیت‌های موجود است که در یک زمان و مکان جمع می‌شوند تا تعامل‌های اجتماعی در آن معنی یابند (استراوس و کوربین، ۱۳۹۰: ۱۵۴). در این پژوهش عوامل تجربه رابطه و جهان‌بینی از علل زمینه‌ای در ازدواج سفید در ایران‌اند.

#### ۱-۳-۳. تجربه رابطه

تجربه رابطه شامل معرف‌هایی از قبیل خشونت، بارداری، سقط، پیشگیری از بارداری، دانش جنسی، سطح رابطه، سن ورود به رابطه، تداوم رابطه، مدت رابطه، شیوه آشنایی، رضایت از رابطه و تجربه سفر و ویژگی‌های شریک در نظر گرفته شده است.

#### ۱-۱-۳-۳. زمینه‌های آشنایی / بسترهای آشنایی

مصاحبه‌ها حاکی از آن است که زمینه‌های آشنایی برای افرادی که تجربه هم‌خانگی داشتند، بیشتر در دانشگاه و یا از طریق شبکه‌های اجتماعی و گروه دوستان شکل گرفته است.

خانم ارسلانی، ۲۸ ساله از تهران

ما هر دو تامون دانشجو بودیم تو تبریز و چون تو تبریز این انجمن‌های زنان و انجمن‌هایی که در زمینه فمینیسم فعالیت داشتند عضو اونها بودیم، از تو همون انجمن با هم آشنا شدیم و

تا سه سال من و اون فقط در حد یه دوستی ساده با هم بودیم ولی بعد از دو سه سالی که گذشت چون اون خونه گرفته بود و به بهانه مسائل مختلف، دور هم جمع شدنایی تو خونشون داشتیم...

رابطه با جنس مخالف و قرارهای دوستانه از روابط بین فردی است که می‌تواند یکی از تجربه‌های پیچیده در دوران جوانی باشد. هدف از رابطه با جنس مخالف برآوردن تمام نیازهای ممکن در آن رابطه، اعم از نیازهای جنسی، عاطفی، دوست داشتن و دوست داشته شدن، نیاز به احترام و نظایر آن است. رابطه با جنس مخالف از نیازهایی است که بر مبنای فرهنگ و قوانین رسمی بازتعریف می‌شود و به فراخور هر کشور و قوانین رسمی، شرعی و اجتماعی برآورده می‌شود. در کشور ایران رابطه دوستی دختر و پسر جایگاه قانونی و شرعی ندارد و با عقاید مذهبی و فرهنگی تناقض دارد. با این حال، این رابطه از دیرباز مرسوم بوده و در مکان‌هایی که منجر به اختلاط زنان و مردان می‌شود، این نوع رابطه زمینه بیشتری برای شکل‌گیری می‌یابد. دانشگاه از محل‌هایی است که جوانان پسر و دختر برای اولین بار در کلاس‌های مشترک با هم بودن را تجربه می‌کنند. کانون‌ها و گروه‌های دوستی در دانشگاه عموماً زمینه دوستی و روابط نزدیک‌تر دانشجویان را فراهم می‌کنند و این آشنایی و روابط نزدیک در برخی از موارد از زمینه‌های شکل‌گیری رابطه‌های دوستانه تا هم‌خانگی در ایران است.

آقا، ۴۶ ساله از تهران

من با ماشین از دانشکده میومدم بیرون، دیدم تو پارکینگ دانشکده واستاده، سوارش کردم آشنایمون از اونجا شروع شد، خواستم برم خونه سوارش کردم و صحبت کردیم باهم، این آشنائیت باعث شد که باهام بیاد.

رواج معاشرت‌های دختران و پسران قبل از ازدواج در کنار تغییر ساختار جنسیتی دانشگاه‌ها دو پدیده اجتماعی و فرهنگی نوظهور سال‌های اخیر در جامعه ایران است. برای تبیین روابط اجتماعی و به‌طور اخص روابط بین شخصی بین دو جنس مخالف در محیط دانشگاه می‌توان به نظریه ساختاری کلان پیتر بلاو اشاره کرد. مفروضات بنیادین نظریه ساختاری بلاو بر این اساس است که احتمال پیوند اجتماعی بین افراد تابعی است از فرصت آنها برای تماس با یکدیگر و مجاورت افراد در یک فضای چندبعدی که احتمال پیوند اجتماعی را افزایش می‌دهد. همچنین هرچه ناهمگونی بیشتر باشد (یعنی هرچه تعداد پسران کمتر و دختران بیشتر باشد یا برعکس) مواجهه اعضا با گروه‌های متفاوت نیز بیشتر می‌شود. بنابراین، با توجه به اینکه دانشگاه و به‌طور خاص کلاس‌های آن، مکان‌های تثبیت‌شده‌ای برای ایجاد تماس دختران و پسران‌اند و این هم‌حضورهای تثبیت‌شده فرصت‌های تماس بین جنسیتی را افزایش می‌دهند، با افزایش فرصت‌های تماس، نه تنها احتمال ایجاد دوستی‌ها و معاشرت‌ها افزایش می‌یابد، بلکه ناهمگونی جنسیتی در ساختار جمعیتی کلاس‌های درس بر شکل‌گیری چنین دوستی‌ها و معاشرت‌هایی موثر است.

از سوی دیگر، شبکه‌های اجتماعی مجازی مانند فیس‌بوک و اینستاگرام و سایر شبکه‌های اجتماعی مجازی و اپ‌های دوست‌یابی زمینه ارتباط افراد را با یکدیگر بیشتر و آسان‌تر کرده‌اند. شبکه‌های اجتماعی مجازی به لحاظ عمومیت یافتن در میان کاربران و با گستره وسیع جغرافیایی در درون مرزهای ملی، با تبدیل شدن به یک ارتباط خصوصی و شخصی و فارغ بودن از هر نوع کنترل از سوی مراجع قدرت، به وسیله‌ای بی‌بدیل در عرصه ارتباطات تبدیل شده‌اند.

خانم، ۳۱ ساله از تهران  
 میشه گفت به‌طور مجازی آشنا شدیم. حسین جایی از فاصله  
 خیلی دور من رو دیده بود و به‌طور گذری و توری فیس‌بوک  
 پروفایلم رو دیده بود. گفته بود نکنه این همون آدم باشه. بعد  
 درباره من از دوست مشترکمون پرس‌وجو کرده بود تا اولین  
 قرارمون که مطمئن شده بود

شبکه‌های اجتماعی محل گردهمایی صدها میلیون کاربر اینترنت است که بدون توجه به مرز، زبان، جنس و فرهنگ، به تعامل و تبادل اطلاعات می‌پردازند. در واقع شبکه‌های اجتماعی برای افزایش و تقویت تعاملات اجتماعی در فضای مجازی طراحی شده‌اند. به‌طور کلی از طریق اطلاعاتی که روی پروفایل افراد قرار می‌گیرد، مانند عکس کاربر، اطلاعات شخصی و علایق (که همه اینها اطلاعاتی را در خصوص هویت فرد فراهم می‌آورد) برقراری ارتباط تسهیل می‌شود. کاربران می‌توانند پروفایل‌های دیگران را ببینند و با یکدیگر ارتباط برقرار کنند (Pempek, 2009: 228). از مهم‌ترین شبکه‌های مجازی اجتماعی که مورد اقبال قرار گرفته‌اند، فیس‌بوک، توئیتر، اینستاگرام و ... است. میزان استفاده از این شبکه‌ها و تأثیرات آن را می‌توان با توجه به نظریه کاشت<sup>۱</sup> گرنبر تشریح کرد. نظریه کاشت یا پرورش جرح گرنبر بر کنش متقابل میان رسانه و مخاطبانی که از آن رسانه استفاده می‌کنند و نیز بر چگونگی تأثیرگذاری رسانه‌ها بر مخاطبان تأکید می‌کند. فرض اساسی این نظریه این است که بین میزان مواجهه و استفاده از رسانه و واقعیت‌پنداری در محتوا و برنامه‌های آن رسانه ارتباط مستقیم وجود دارد، به این صورت که ساعت‌های متمادی مواجهه با رسانه‌ای خاص باعث ایجاد تغییر نگرش و دیدگاه‌های موافق با محتوای رسانه می‌شود. در واقع، نظریه پرورش با تعیین میزان و نوع

برنامه‌های مورد استفاده از رسانه‌ها، میزان تأثیر را بررسی می‌کند تا به سازوکار و نحوه تأثیر دست پیدا کند (عباسی و خلیلی کاشانی، ۱۳۹۲: ۸۱).

نظریه کاشت یکی از اشکال اثر رسانه‌ها در سطح شناختی بوده و مربوط به این موضوع است که قرار گرفتن در معرض رسانه‌ها تا چه حد می‌تواند به باورها و تلقی عموم از واقعیت خارجی شکل دهد. نظریه کاشت یا اشاعه برای ارائه الگویی از تحلیل، تبیین شده است تا نشان‌دهنده تأثیر بلندمدت رسانه‌هایی باشد که اساساً در سطح برداشت اجتماعی عمل می‌کنند. بر اساس نظریه کاشت می‌توان استنباط کرد که میزان استفاده و مدت زمان عضویت در شبکه‌های اجتماعی بر سبک زندگی کاربران موثر است. می‌توان گفت هرچه میزان استفاده و مدت زمان عضویت در شبکه‌های اجتماعی افزایش یابد، احتمال تأثیرپذیری کاربر در روابط اجتماعی مجازی بیشتر است. برعکس هرچه میزان استفاده و مدت زمان عضویت در شبکه‌های اجتماعی کاهش یابد، احتمال تأثیرپذیری آن کمتر خواهد بود. دختران و پسرانی که ساعت‌ها در شبکه‌های مجازی و تحت تأثیر پیام‌های آن قرار دارند و از خود هویتی ایده‌آل درست می‌کنند، بر کاربران دیگر تأثیر می‌گذارند و همین تأثیر شبکه‌ها و تسهیل ارتباط، زمینه شکل‌گیری روابط دوستی نزدیک‌تر و هم‌خانگی را فراهم می‌کند.

گسترش رسانه‌های ارتباط جمعی و تسهیل ارتباطات شکاف «آنچه هست» را با «آنچه دوست داریم باشد» در قالب فعالیت‌های افراد در فضای مجازی بازنمایی می‌کند. داشتن صفحه‌های مجازی با هویت‌های ناشناس و نمایش علاقه‌مندی‌های فردی «فقدان فرصت بروز» را برای این نسل به ذهن متبادر می‌سازد. نسل جوان کنونی اگرچه ممکن است به شکل آشکار مواضع خود را مطرح نکند، در قالب رابطه‌ای پنهانی و در حریم خصوصی خود آن را عینیت می‌بخشد.

## ۲-۱-۳-۳. مدت، سطح و تداوم رابطه

مدت روابط هم‌خانگی و تداوم آن به رضایتمندی در سطوح مختلف رابطه بستگی دارد. زمانی که زوجین از رابطه هم‌خانگی رضایت داشته باشند و آن را بستری برای تأمین نیازهای خود بدانند، به این رابطه ادامه می‌دهند. نیازهایی که در روابط هم‌خانگی برآورده می‌شوند، از جمله نیازهای جنسی و عاطفی بدون فشارهای مالی یا فشارهای سنتی و قانونی در ازدواج دائم و همچنین عدم تعهد و مسئولیت ازدواج دائم در هم‌خانگی، محرک‌های اصلی تداوم رابطه‌اند.

آقا، ۳۱ ساله از تهران

علتش که گفتم کمبود مالی و جنسی؛ چون می‌گم شرایط اینو نداشتیم دائمی و واسه همیشه ازدواج کنیم و یه جاهایی شرایط جنسیمون به قول گفتمی زمینه را فراهم می‌کرد.

خانم، ۳۰ ساله از تهران

به عنوان دو تا آدم ۳۰ ساله که با هم زندگی می‌کنیم شرایطی رو نداریم که توقعات خانواده‌هامون رو برآورده کنیم، مثلاً مراسم عروسی با چند ده میلیون هزینه، سرویس طلا، خونه و تالار میلیونی و ... اینطوری زندگی می‌کنیم. هرکی هرچقدر پول داره می‌ذاره وسط. تویه خونه کوچیک زندگی می‌کنیم که از پس دادن اجاره اش برمی‌آیم و راحت زندگی می‌کنیم ولی خانواده من متاسفانه نمی‌پذیرد.

مردان به علل بیکاری، تورم بالا، هزینه‌های سخت زندگی، توقعات بالا، رسوم مهریه و جهیزیه از ازدواج دائم منصرف شده و در جستجوی بدیلی آسان‌ترند که هزینه‌های سخت زندگی را به دوش نکنند. بنابراین، شرایط

سخت اقتصادی و رکود و مخارج بالای زندگی در ازدواج دائم از عوامل مؤثر سوق یافتن افراد به ازدواج سفید بوده است. در ازدواج سفید و روابط هم‌خانگی معمولاً نقش اقتصادی به صورتی بین طرفین تقسیم می‌شود که دو طرف بتوانند هزینه‌های زندگی مشترکشان را تأمین کنند و از سوی دیگر از رسومی مانند مهریه و هزینه‌های عروسی مانند طلا، تالار، لباس و ... فارغ‌اند. از سوی دیگر، با توجه به تأخیر در سن ازدواج به دلیل شرایط اقتصادی و مشارکت اجتماعی زنان به واسطه حضور در دانشگاه و افزایش توقعات از زندگی مشترک، تأمین نیازهای انسانی مانند نیازهای جنسی و عاطفی به تأخیر می‌افتد. بنابراین، راهکار ازدواج سفید نوعی انتخاب عقلانی برای زوجی است که این نوع زندگی را انتخاب می‌کند. هرچند رضایت از رابطه جنسی و تأمین نیازها عاملی برای تداوم رابطه در سطوح مختلف است، علاوه بر محدودیت‌های قانونی و شرعی، پنهان‌کاری و امکان نداشتن حضور در انظار عمومی و رفتن به مهمانی و مسافرت‌های مشترک عواملی هستند که انتخاب این نوع رابطه را با محدودیت‌هایی روبه‌رو می‌کنند که منجر به قطع روابط هم‌خانگی می‌شوند. همین پنهان‌کاری و دوگانگی هویتی هم‌خانه یا همسر بودن سبب فشارهای روحی و روانی می‌شود که گاه به اتمام رابطه منجر می‌گردد.

خانم، ۳۱ ساله از تهران

مزیتی که ازدواج دائم تو این جامعه برای من به عنوان یک زن داره اول اینکه زندگی پنهانی نخواهم داشت. راحت تر سفر برم باهاش، پارترم رو به عنوان آدمی که باهاش زندگی می‌کنم همه جا با خودم ببرم. این شکل زندگی بزرگ‌ترین مشکلی که داره اون پنهان بودن و چالشیه که تو با خودت داری که کسی نفهمه باید دروغ بگی این خیلی فشار روانی به من وارد می‌کنه.

مطابق اصول اساسی نظریه مبادله اجتماعی هومنز<sup>۱</sup>، رفتار برحسب پاداش‌هایی که دریافت کرده و هزینه‌هایی که به همراه می‌آورد، تغییر می‌کند. هرچه فعالیت یک فرد در زمان معینی پاداش بیشتری به شخص برساند، به همان نسبت فرد آن فعالیت را تکرار خواهد کرد، همچنین وقتی عمل فرد پاداش مورد انتظار به ویژه پاداشی بیشتر از آن را دریافت می‌کند و یا تنبیه مورد انتظار را دریافت نمی‌کند، در این حالت فرد «لذت بیشتری را درک خواهد کرد و بیشتر به انجام عمل متمایل خواهد شد و نتایج چنان عملی برایش ارزشمندتر خواهد بود. زمانی که زوجین هم‌خانگی را انتخاب می‌کنند و آن را برای مدتی ادامه می‌دهند، می‌توان بر مبنای نظریه مبادله اجتماعی استدلال کرد که تداوم این نوع ازدواج ناشی از پاداشی است که زوجین دریافت می‌کنند. این پاداش‌ها عموماً تأمین نیازهای جنسی و نبود فشارهای اقتصادی در ازدواج دائم است.

همچنین براساس نظریه سلسله مراتب مازلو<sup>۲</sup> می‌توان ازدواج سفید را تشریح و تبیین کرد. مازلو سلسله مراتبی از ۵ نیاز فطری را معرفی کرد که رفتار انسان را برانگیخته و هدایت می‌کنند. این نیازها عبارتند از: نیازهای فیزیولوژیک (غذا، آب و میل جنسی)، امنیت، تعلق‌پذیری و محبت (دوست داشتن و دوست داشته شدن)، احترام، و خودشکوفایی. مازلو این نیازها را مرتبط با گزینه دانست. اما این نیازها می‌توانند تحت تأثیر یادگیری، انتظارات اجتماعی و ترس از تأیید نشدن قرار گیرند. طبقات پایین‌تر هرم نیازهای حیاتی‌تر و ساده‌تر و طبقات بالاتر نیازهای پیچیده‌تر ولی کمتر حیاتی را نشان می‌دهند. نیازهای مراتب بالاتر فقط وقتی مورد توجه فرد قرار می‌گیرند که نیازهای طبقه‌های پایین‌تر برطرف شده باشند. هرگاه فردی به طبقه بالاتر حرکت کرد، نیازهای طبقه پایین‌تر چندان مورد توجه اصلی او

- 
1. George C. Homan (The Exchange Theory)
  2. Maslow's hierarchy of needs



نخواهند بود. اگر هم فرد به صورت موردی به یک نیاز در طبقه‌های پایین‌تر احتیاج پیدا کند به صورت موقتی اولویت آن نیاز را بالا می‌برد ولی هرگز به صورت دائمی به طبقه پایین‌تر باز نمی‌گردد. این هرم، هرم نیازهای انسانی است. نیازهای مادی و جنسی که همان نیازهای فیزیولوژیک‌اند از پایه‌ای‌ترین نیازهای انسانی‌اند و تا آنها رفع نشوند نمی‌توان به خودشکوفایی و به عبارتی زندگی اجتماعی متعالی دست یافت. زمانی که ازدواج دائم به دلیل شرایط سخت اقتصادی و فرهنگی به تأخیر می‌افتد، نیازهای جنسی، که از پایه‌ترین نیازهای انسانی‌اند، برآورده نمی‌شوند و در وضعیت جسمی و روحی فرد براساس نظریه مازلو اختلال ایجاد می‌کنند. بنابراین، بدیل‌هایی برای ازدواج دائم شکل می‌گیرند که نیازهای انسانی از جمله نیاز جنسی تأمین شوند بدون آنکه فرد فشار اقتصادی سختی را متحمل شود.

براساس نظریه انتخاب عقلانی کلمن<sup>۱</sup> می‌توان تحلیلی بر روابط هم‌خانگی ارائه کرد. کنشگران هنگام انتخاب کنش به ارزیابی شانس‌ها، امکانات و شرایط موجود می‌پردازند و تلاش می‌کنند تا با ارزش‌ترین هدف را انتخاب کنند. کلمن در نظریه انتخاب عقلانی معتقد است که اشخاص هدفمند عمل می‌کنند و ارزش‌ها و هنجارهای خود آن‌ها و جامعه بر تصمیماتشان تأثیرگذار است. کنشگران با توجه به منابع و امکانات خود برای رسیدن به حداکثر سود دست به انتخاب می‌زنند. در این مورد کنشگران زنان و مردان جوان تحصیل‌کرده هستند که با توجه به شرایط اقتصادی و اجتماعی ایران در شهر تهران این سبک زندگی را برمی‌گزینند. در صورتی که شرایط موجود سود مورد نظر افراد را تأمین کند، رابطه تداوم می‌یابد و در غیر این صورت شاهد جدایی‌های متعدد خواهیم بود.

---

1. Rational choice theory of Coleman

### ۳-۱-۳-۳. دانش جنسی، بارداری و پیشگیری

در روابط هم‌خانگی دو طرف قراردادهایی را مبنی بر روابط خود در ابتدا یا در حین رابطه تعیین می‌کنند. یکی از قراردادهایی که به صورت آشکار در هم‌خانگی مورد بحث قرار می‌گیرد رابطه جنسی و تأمین نیازهای جنسی طرفین است. رابطه جنسی معمولاً با عواقبی مانند بارداری ناخواسته یا برخی بیماری‌های مقاربتی مانند HIV، سوزاک و ... همراه است. مصاحبه‌های انجام‌شده حاکی از آن بود که اکثر زوجین از لوازم پیشگیری با رعایت نکات بهداشتی در حین رابطه جنسی استفاده می‌کردند. دانش جنسی مشارکت‌کنندگان به علت دسترسی به منابع اطلاعاتی و منابع اینترنتی به نحوی بود که عواقب رابطه جنسی غیر محافظت‌شده را به خوبی می‌دانستند.

خانم، ۲۸ ساله از تهران  
برای جلوگیری از بارداری از روش‌هایی معمولی که همه استفاده می‌کنند مثل خوردن قرص و اینچور چیزا استفاده می‌کنیم.

آقا، ۲۶ ساله از تهران  
خب همیشه اینقدر کنترل داشتم که این اتفاق (بارداری) نیفته و  
یه وقتی همیشه بهش می‌گفتم خودشم چک کنه این قضیه رو  
همچین اتفاقی نیفتاده باشه و حالا خدا رو شکر که نشده دیگه.

جلوگیری از بارداری و بیماری‌های مقاربتی بیشتر از طریق استفاده از لوازم پیشگیری در رابطه جنسی مانند کاندوم و قرص‌های پیشگیری از بارداری بوده است. از دیدگاه زوجینی که تجربه زندگی مشترک بدون ازدواج را داشتند، در صورت بارداری ناخواسته می‌توان اقداماتی مانند سقط یا کورتاژ را انجام داد و اکثراً حاضر به نگهداری فرزند ناخواسته نبودند.

خانم، ۳۱ ساله از تهران  
سقط می‌کنم؛ ازدواج رسمی هم داشتم سقط می‌کردم چون الان  
توی موقعیتی نیستم که بخوام بچه داشته باشم.

خانم، ۲۷ ساله از تهران  
چون حمایت دو نفر از اعضای خانواده ام رو دارم، فکر می‌کنم با  
کمک اونها حل بشه، در جریانشون می‌ذارم آگه قضیه به ازدواج  
ختم بشه که اون یه چیزه و اگر نه که سقط می‌کنیم.

باردار نشدن و فرزند نیاوردن در این‌گونه روابط از قراردادهایی است که زوجین به آن متعهد می‌شوند. ماهیت این‌گونه روابط در اصل پنهانی بودن آن است و هر عاملی مانند بارداری منجر به آشکار شدن روابط هم‌خانگی می‌شود. بنابراین، زوجین به شدت مراقبت‌های لازم را در زمینه پیشگیری و کنترل بارداری انجام می‌دهند. در صورت بارداری نیز اکثراً عقیده دارند که سقط اولین و آخرین راهکار برای آن است و درصد کمی ازدواج را عامل نگهداری فرزند ناخواسته اعلام کرده بودند.

طبق نظریه تقدس حیات که از آرای اخلاقی و دینی متأثر است، از حیات جنین در هر شرایطی باید محافظت کرد. سوگندنامه بقراط چنین بیان می‌کند که «من به خواهش اشخاص به هیچ کس داروی کشنده نخواهم داد و مبتکر چنین فکری نخواهم بود و وسیله سقط جنین را در اختیار قرار نخواهم داد» (Taylor, 2003: 527). بر مبنای این نگاه زندگی ذاتاً محترم است و ارزش حیات برتر از تمامی ارزش‌ها است؛ حتی فرزند ناخواسته در صورت پیشگیری نکردن باید محترم شمرده شود و حیات جنین مقدس است و به محض شکل‌گیری جنین، حیات انسانی شکل می‌گیرد. بنابراین، اینکه در روابط هم‌خانگی سقط جنین اولین راهکار برای بارداری ناخواسته باشد، غیر اخلاقی است. از سوی دیگر، طرفداران نظریه آزادی اراده معتقدند

که مادر باردار در سقط جنین کاملاً مختار است و این امر، امری شخصی است. مخالفت با نظر مادر بنا به نظر آنان معنایی جز نقض کنترل بر بدن و تجاوز به حقوق انسانی وی (زن) ندارد. از حامیان این عقیده می‌توان به فمینیست‌ها اشاره کرد. فمینیست‌ها معتقد به لغو کلیه محدودیت‌ها برای سقط جنین و خواهان آزادی بی قید و شرط آن هستند. آنها با بیان دلایلی از جمله حفظ حیات و سلامت مادر، جلوگیری از افزایش جمعیت، حق انتخاب زن، سقط جنین را ناروا به شمار نمی‌آورند. از نظر آنان جلوگیری از سقط جنین و نظارت بر آن بخشی از تحکم نظام مردسالارانه است. بر مبنای نظریات فمینیستی اکثر زنانی که با آنها مصاحبه شده است، به نوعی نگرش‌های فمینیستی و برابری را برای خود ارزش می‌دانستند. در مورد برخی مسائل مانند سقط جنین، از اصول و نگرش فمینیستی حمایت کرده، آن را نه تنها غیراخلاقی نمی‌دانستند، بلکه امری شخصی تلقی می‌کردند.

#### ۴-۱-۳-۳. خشونت در رابطه هم‌خانگی

خشونت پدیده‌ای بسیار پیچیده است که می‌تواند در زمینه خانواده و زندگی مشترک اشکالی به خود بگیرد. خشونت خانگی یکی از مشکلات شایع سلامت همگانی در سراسر جهان است که کودک‌آزاری، سالمندآزاری و همسرآزاری را در بر می‌گیرد. اما از متداول‌ترین خشونت‌های خانگی خشونت علیه زنان است. در زندگی‌های مشترک بدون ازدواج از آنجا که هیچ‌گونه مسئولیت، تعهد یا حمایت قانونی از فرد آزاردیده وجود ندارد، خشونت بیشتر اتفاق می‌افتد و این امر بیشتر متوجه زنان است. دسته‌بندی‌های فراوانی از خشونت علیه زنان وجود دارد اما در یک دسته‌بندی کلی، خشونت علیه زنان موارد زیر را شامل می‌شود:

خشونت فیزیکی: شامل صدمه وارد کردن به فرد از طریق ضربه زدن،

بریدن، لگد زدن، سیلی زدن و موارد مشابه است. خشونت عاطفی (روانی): به هر نوع رفتار و گفتار خشنی اطلاق می‌شود که سلامت روانی افراد دیگر را با خطر روبه‌رو می‌سازد که از جمله می‌توان به انتقاد ناروا، اهانت و تحقیر، فحاشی، تهدید به طلاق و ... اشاره کرد. خشونت جنسی: هر نوع رفتاری که به برقراری رابطه جنسی با زن برخلاف میل او یا وارد شدن صدمه جنسی به زن منجر شود، مانند فحشا، اجبار به ارتباط جنسی نامطلوب و ارتباط جنسی در زمان بارداری و عادت ماهیانه.

خشونت اقتصادی: هر نوع رفتاری که موجب تحت فشار قرار دادن (نفقه ندادن به زن خانه‌دار) و تبعیض مالی (مثل جلوگیری از کار کردن) شود. خشونت اجتماعی: نوعی از خشونت است که در آن زنان از فعالیت و تعامل اجتماعی با دیگران و در سطح جامعه محروم می‌شوند، مانند رفت و آمد با اعضای خانواده یا دوستان، محرومیت از تحصیل یا اشتغال و محبوس کردن زن در خانه.

در ازدواج سفید بسیاری از مواقع قراردادهای مالی مشخص نیست و در برخی از موارد مرد یا شخصی که مسکن یا هزینه‌های اقتصادی بیشتری را متقبل می‌شود از نوعی قدرت برخوردار است و آن را در مواردی به خشونت علیه طرف مقابل، که عموماً زن است، به شیوه‌های مختلف کلامی یا غیرکلامی تحمیل می‌کند. از ضررهایی که در این‌گونه روابط وجود دارد این است که زنانی که مورد خشونت قرار می‌گیرند، نمی‌توانند از طریق قانونی دادخواهی کنند و از سوی دیگر به علت رهایی از قانون‌های طلاق در ازدواج دائم به راحتی می‌توانند شریک جنسی خود را بدون هیچ‌گونه تبعات قانونی ترک کنند

زن، ۴۳ ساله از تهران

بله زد و خورد می‌شد بینمون، بعد می‌گفتش دوست نداشتم از

دست بدم و فکر می‌کردم اینطوری بیشتر می‌تونم روت مسلط باشم

آقا، ۲۶ ساله، از تهران

یه جاهایی سر خیلی از مسائل کوچیک یه دعوایی می‌شد ولی خب بیشترم به اون رابطه بر می‌گشت که مثلاً یه بار سر این قضیه شد که به یکی از دوستاش این قضیه رو گفته بود همون که گفتم از این رابطه خبر داشته. سر این یه خورده دعوا داشتیم که چرا بش گفته این قضیه رو، چرا این ور پنهان نکرده؛ سر این بله یکی دو شب دعوا مون شد.

شمس و امامی پور (۱۳۸۳) در تحقیقی با عنوان «بررسی میزان همسرآزاری و عوامل مؤثر بر آن» بیان می‌کنند که بین خشونت و نابسامانی اقتصادی و فقر رابطه‌ای مستقیم وجود دارد و این فقر تولید تنش می‌کند و می‌تواند موجب خشونت خانگی به‌ویژه علیه زنان شود. همچنین پورنقاش و تاشک (۱۳۸۴) در تحقیق «بررسی و مقایسه انواع خشونت خانوادگی در زنان و مردان در تهران» بیان می‌کنند که بین باورهای نادرست فرهنگی و خشونت و تجربه خشونت رابطه‌ای مستقیم وجود دارد.

همین‌طور که مشاهده می‌شود مسائل اقتصادی و فرهنگی در خشونت بین زوجین به‌ویژه زنان دخیل است. در زندگی رسمی که امکان پیگیری قانونی وجود دارد این شرایط حاکم است و می‌توان انتظار داشت در زندگی‌های غیرقانونی و شرعی زمینه‌های بیشتری برای ارتکاب خشونت وجود داشته باشد.

بر اساس نظریه یادگیری اجتماعی، افراد بر اثر همنشینی با افراد جامعه

چگونه رفتار کردن را می‌آموزند. باندورا<sup>۱</sup> مدعی است که غالب رفتارهای انسان از طریق مشاهده و در خلال فرآیند الگوسازی فراگرفته می‌شود. به اعتقاد باندورا، فرزندان از والدین خود یاد می‌گیرند که چگونه خشونت بورزند. مشاهده و تجربه بدرفتاری از ناحیه پدر و مادر در کودکی منجر به یادگیری رفتار سلطه‌آمیز از سوی مرد و آموختن تحمل از سوی زن می‌شود. بنابراین، شخص می‌تواند با کمک فرآیند الگوسازی و به عبارت دیگر با مشاهده دیگران، چه تصادفی و چه آگاهانه، یاد بگیرد. در خانواده هایی که سابقه خشونت علیه زن وجود داشته است، فرزندان نیز الگوبرداری می‌کنند و در آینده بسیار محتمل خواهد بود که آن را انجام دهند. از سوی دیگر، رویکردهای فمینیستی بر این عقیده هستند که فرآیندهای اجتماعی و اقتصادی مستقیم و غیر مستقیم در جهت حمایت از نوعی نظم اجتماعی خاص و ساختار خانوادگی پدرسالار عمل می‌کنند. پدرسالاری باعث می‌شود زنها پایین‌تر قرار بگیرند و الگوی تاریخی خشونت سیستمی علیه زنان شکل بگیرد. از این منظر، علت اصلی خشونت زناشویی در ساختار خانواده سنتی قرار دارد که نوعی نظم اقتدارگرایانه مردسالار است. علاوه بر این، محققان فمینیست برتری مرد را به شکل آشکار و مشخص علت اصلی خشونت خانگی می‌دانند (Gelles, 1985). همچنین نظریه منابع که در سال ۱۹۷۱ توسط ویلیام گود<sup>۲</sup> مطرح شد، بر این امر تأکید می‌کند که غالباً مردان منابع اقتصادی را در دست دارند و همین امر موجب برتری آنها در روابط خانوادگی می‌شود. حال آنکه زنان به لحاظ اقتصادی عمدتاً به همسران خود وابسته‌اند و از طرفی چون مراقبت از فرزندان را برعهده دارند، اگر مردان را ترک کنند، با مشکلات اقتصادی روبه‌رو خواهند شد؛ از این رو در روابط خشن باقی می‌مانند. وابستگی زنان به این معناست

- 
1. Bandura
  2. William Good

که آنها راههای محدودی در دسترس دارند و لذا کمتر می‌توانند بر مردان قدرت و نفوذ داشته باشند. اگر یکی از زوجین به دنبال کنترل قدرت باشد معمولاً آزار را انتخاب می‌کند و آزار انواع مختلفی دارد؛ مانند تهدید، ترس، منزوی‌ساختن، آزار بچه‌ها، محدودیت‌های مالی و... حال آنکه زوجیهایی که به لحاظ قدرت و منابع مساوی هستند کمتر تضاد را تجربه می‌کنند و وقتی هم تضاد پیش می‌آید با راههای غیرخشن آن را خنثی می‌کنند (محمدی و میرزایی، ۱۳۹۱).

همچنان که از نظریات و تحقیقات مشخص است با توجه به فرهنگ مردسالارانه و در دست داشتن ابزار اقتصادی به نفع مردان و عدم بازخواهی قانونی، امکان خشونت بیشتر می‌شود. خشونت‌های کلامی در قالب دعوا و خشونت‌های جسمی در قالب کتک زدن زن از انواع خشونت‌های رایج در روابط هم‌خانگی است. نبود قراردادهای روشن در شروع روابط هم‌خانگی و پنهانی بودن آن به این نوع خشونت‌ها دامن می‌زند.

به طور کلی، نگرش و دیدگاه نسبت به ازدواج به مثابه واقعیتی اجتماعی تحت تأثیر فرهنگ، نقش و موقعیتی است که در آن به سر می‌بریم. بنابراین، نگرش افرادی که در قالب ازدواج سفید با یکدیگر زندگی می‌کنند نیز متأثر از فرهنگ و ساختارهای اجتماعی است.

در این تحقیق جهان‌بینی فردی شامل معرف‌هایی مانند پایبندی به دین، نگرش به ازدواج، نگرش نسبت به خیانت، معیارهای انتخاب شریک، اهمیت بکارت و قراردادها است. در این بخش بر بینش افراد نسبت به ازدواج سفید و روابط هم‌خانگی تأکید می‌شود.

## ۲-۳-۳. جهان‌بینی

به طور کلی، نگرش و دیدگاه نسبت به ازدواج به مثابه واقعیتی اجتماعی تحت



تأثیر فرهنگ، نقش و موقعیتی است که در آن به سر می‌بریم. بنابراین، نگرش افرادی که در قالب ازدواج سفید با یکدیگر زندگی می‌کنند نیز متأثر از فرهنگ و ساختارهای اجتماعی است. در این تحقیق جهان‌بینی فردی شامل معرف‌هایی مانند پایبندی به دین، نگرش به ازدواج، نگرش نسبت به خیانت، معیارهای انتخاب شریک، اهمیت بکارت و قراردادها است. در این بخش بر بینش افراد نسبت به ازدواج سفید و روابط هم‌خانگی تأکید می‌شود.

### ۱-۲-۳-۳. پایبندی به دین

پایبندی به دین را در دو بخش کلی اعتقادی و رفتاری می‌توان ترسیم کرد. به بیان دیگر، زمانی فردی را دیندار می‌دانیم که مسائل اعتقادی دین را پذیرفته و رفتار خود را متناسب با اعتقاداتش بنا می‌کند. بنابراین، هر گونه خللی در هر یک از این دو بعد، دیگری را تحت الشعاع قرار خواهد داد. جامعه کنونی ما که از آن به‌عنوان جامعه‌ای در حال گذار یاد می‌شود و در چالش میان سنت و مدرنیته گرفتار شده است، تحول و دگرگونی را در همه ابعادش به ویژه در حوزه ارزش‌های دینی تجربه می‌کند. نسل جوان جامعه ایران که با افکار و اندیشه‌های دنیای مدرن بیگانه نیست، بیش از هر قشر دیگری در معرض این تلاطم و دگرگونی قرار دارد. افرادی که تن به ازدواج سفید می‌دهند، به وضوح با ارزش‌های دینی به مخالفت می‌پردازند و با این عمل نشان می‌دهند که از لحاظ اعتقادی و رفتاری به ارزش‌های دینی باور ندارند. در بخش‌هایی از مصاحبه‌ها زمانی که از مذهب افرادی که تجربه هم‌خانگی داشتند سؤال می‌شد، برخی بیان می‌کردند که به امور دینی و مذهبی اعتقاد نداشتند.

خانم، ۲۸ ساله از تهران

من پایبندی خاصی به اعتقادات دینی ندارم ولی دین خاص خودمون را که اخلاق و برابریه و عدالته دارم یعنی من به دین

سنتی (ارثی) زیاد اعتقادی ندارم. در مورد آخرت و اینا چیزی که نمی‌دونم هست از ته دل یا کسی یه همچنین چیزی را دیده باشه یعنی یکی برگشته باشه از اون دنیا؛ نه زیاد اعتقاد ندارم.

خانم، ۳۱ ساله از تهران  
به هیچ مسئله متافیزیکی معتقد نیستم. دین و متافیزیک و ... رو  
غیرعقلانی می‌دونم.

به بیان دیگر، دین در فرآیندی تعاملی با جامعه بر آن تأثیر می‌گذارد و از آن متأثر می‌شود و می‌توان آن را به‌عنوان بخش مهمی از فرهنگ و از مهم‌ترین عوامل مؤثر در رفتار و کنش افراد در نظر گرفت؛ اما بسط و گسترش تجدد، جهانی‌شدن، شهرنشینی، رشد فناوری، عقلانیت و ... سبب شد تا شیوه تفکر بشر و نگاه او نسبت به خود، دنیا، دین و ارزش‌های مربوط به آن‌ها متحول شود. رگه‌هایی از این تحول سال‌ها پیش در آثار وبر پیش‌بینی شد، آنجا که از عقلانیت به‌منزله هسته مرکزی دنیای جدید، که تمام ابعاد زندگی بشر را فرا می‌گیرد، نام برد و ترس از افسون‌زدایی و خلأ دین را با ترسیم قفس آهنین به تصویر کشید. در واقع عقلانیت به‌عنوان جانمایه مدرنیته پایه‌های یقین و قطعیت را به‌شدت سست کرده، زمینه را برای تفاوت دیدگاه‌ها فراهم می‌کند. جامعه کنونی ما که جامعه‌ای در حال گذار شناخته می‌شود و در چالش میان سنت و مدرنیته گرفتار شده است، تحول و دگرگونی را در همه ابعادش به‌ویژه در حوزه ارزش‌های دینی تجربه می‌کند. نسل جوان بیش از هر قشر دیگری در معرض این تلاطم و دگرگونی قرار دارد. مشاهده رگه‌هایی از دین‌گریزی در میان جوانان در قالب برخی پدیده‌های اجتماعی مانند روابط هم‌خانگی به وضوح مشاهده می‌شود.

اندیشمندان تغییر در جایگاه و کارکرد و میزان رعایت ارزش‌ها و شعائر

دینی نسبت به گذشته را «عرفی شدن دین» در جامعه می‌شناسند. به نظر کارل دابلر عرفی شدن در سه سطح مطرح می‌شود (Dabblar, 1998): سطح فردی؛ به تضمین و التزام دینی شخصی مرتبط به رفتار فردی مربوط می‌شود. مثالواره‌های سطح خرد عبارتند از: فردی شدن، بی‌اعتقادی، سقوط دین‌داری کلیسایی و...؛ فردی شدن دین به معنای این است که دین بخشی از حوزه خصوصی شود. سطح عرفی شدن ارزش‌های قدسی: به معنای زدودن ارزش‌های قدسی، متعالی و ماورائی از ساحت دین است. سطح جامعه: به عرفی شدن در سطح کلان اجتماعی توجه می‌کند و فرآیندی است که به تفکیک ساختاری و عملکردی نهادها و مؤسسه‌ها مربوط می‌شود.

اینگلهارت پیش‌بینی می‌کند که جایگزینی جمعیت از نسلی به نسل دیگر، به آرامی به تغییری طولانی از ارزش‌های مادی به ارزش‌های فرامادی منجر می‌شود (Inglehart, 1994: 37). وی ارزش‌ها را به دو دسته مادی و فرامادی تقسیم می‌کند. خیزش فرامادیگری اگرچه گسترده است، تنها یک جنبه از فراگرد وسیع‌تر دگرگونی فرهنگی‌ای است که به جهان‌بینی سیاسی، گرایش‌های مذهبی، نقش‌های مبتنی بر جنسیت و هنجارهای جنسی در جامعه پیشرفته صنعتی شکل نوینی بخشیده است. این دگرگونی‌ها در ارتباط با یک نیاز مشترک‌اند: نیاز به احساس امنیت که مذهب و هنجارهای فرهنگی مطلق به طریق سنتی آن را تأمین می‌کرده‌اند (اینگلهارت، ۱۳۸۲: ۲۰۱). از نظر اینگلهارت، سه دلیل اساسی برای افول هنجارهای مذهبی و هنجارهای جنسی سنتی در جوامع پیشرفته صنعتی وجود دارد. اولین علت آن، افزایش احساس امنیت است که نیاز به هنجارهای مطلق را کم‌رنگ می‌کند. افراد تحت فشارهای روانی نیاز به مقررات قابل پیش‌بینی و خشک دارند که از آنچه روی می‌دهد، اطمینان حاصل کنند زیرا در خطرند؛ اما فرامادیون بازتاب پدیده معکوسی هستند: در اوضاع نسبتاً امن و بی‌خطر، شخص می‌تواند تنوع و اختلاف بیشتری را تحمل کند؛ لذا فرد نیازی به امنیت

حاصل از مقررات خشک و مطلقى ندارد که بازدارنده‌های دینی قادر به تأمین آن هستند. دلیل دوم این است که هنجارهای اجتماعی و مذهبی معمولاً در ابتدا، زمینه‌ای کارکردی دارند؛ در واقع بسیاری از این هنجارهای مذهبی در ضرورت بقای خانواده‌اند و امروزه با ظهور دولت رفاه عمومی، حتی اگر خانواده هم متلاشی شود، نسل جدید می‌تواند به حیات خود ادامه بدهد. درست است که با از میان رفتن زمینه کارکردی هنجارهایی که خانواده را تقویت می‌کرده، ارزش‌های جامعه به‌سرعت تغییر نمی‌کند، اما راه برای سست شدن آن هنجار هموار می‌شود. دلیل سوم برای افول جهان‌بینی سنتی نیز مسأله هماهنگی شناختی است. مردم در پی آن هستند که جهان‌بینی‌شان با تجربه روزانه‌شان همسان شود. از این رو، در جامعه صنعتی که کارخانه مرکز تلاش تولیدی است، مفهوم خدا به منزله ساعت‌ساز بزرگی است که جامعه را خلق کرده و سپس آن را ترک نموده، به حال خویش وا گذاشته تا مستقل عمل کند. از این رو هرچه بر کنترل بشر به محیط افزود، نقشی که به خدا نسبت داده شد، تضعیف شد. زوال ظاهری هنجارهای اجتماعی و مذهبی سنتی با تحول از ارزش‌های مادی به فرامادی در ارتباط است. تحول به‌سوی فرامادیگری و افول اشکال سنتی مذهب دو اتفاق همراه هستند؛ زیرا هر دو یک علت مشترک دارند: سطح بی‌سابقه امنیت فردی در جامعه پیشرفته صنعتی معاصر براساس نظریه عرفی شدن دین و تغییرات ارزشی می‌توان بیان کرد که در جامعه در حال مدرن شدن ایرانی اصول و عقاید مذهبی برای نسل جدید که تحصیل‌کنندگان دانشگاهی و تجددخواه هستند، رنگ باخته است و در پی تأمین نیازهایشان دیگر هنجارهای سنتی مانند دین را دخیل نمی‌دانند. از دیدگاه دینی، روابط هم‌خانگی و رابطه جنسی بدون ازدواج زنا است. در قرآن، سوره اسراء آیه ۳۲ آمده است که « وَلَا تَقْرُبُوا الزَّانَا إِنَّهُ كَانَ فَاحِشَةً وَسَاءَ سَبِيلًا (۳۲) » و به زنا نزدیک مشوید چرا که آن همواره زشت و بد راهی است» در این آیه به‌شدت زنا و روابط جنسی خارج از ازدواج نکوهش

شده است. زنا از دیدگاه شرعی گناه بسیار بزرگی محسوب می‌شود و زنان و مردان مؤمن از ازدواج با زناکار نهی شده‌اند. همچنان که در قرآن در سوره نور آیه سوم بیان شده است: «الرَّأْيَى لَا يَنْكِحُ إِلَّا زَانِيَةً أَوْ مُشْرِكَةً وَالزَّانِيَةُ لَا يَنْكِحُهَا إِلَّا زَانٍ أَوْ مُشْرِكٌ وَحُرْمٌ ذَلِكَ عَلَى الْمُؤْمِنِينَ (۳) مرد زناکار جز زن زناکار یا مشرک را به همسری نگیرد و زن زناکار جز مرد زناکار یا مشرک را به زنی نگیرد و بر مؤمنان این [امر] حرام گردیده است». رابطه جنسی بدون ازدواج از گناهان بزرگی است که اگر تهمتی بر زنی زده شود و آن را نتوان اثبات کرد، بر تهمت‌زنده مجازات سنگینی از دیدگاه شرعی وارد می‌شود. افراد موهن برای همیشه بی اعتبار و از فاسقان محسوب می‌شوند چنان که در قرآن در آیه ۴ سوره نور بیان شده است که «وَالَّذِينَ يَرْمُونَ الْمُحْصَنَاتِ ثُمَّ لَمْ يَأْتُوا بِأَرْبَعَةِ شُهَدَاءَ فَاجْلِدُوهُمْ ثَمَانِينَ جَلْدَةً وَلَا تَقْبَلُوا لَهُمْ شَهَادَةً أَبَدًا وَأُولَئِكَ هُمُ الْفَاسِقُونَ (۴) و کسانی که نسبت زنا به زنان شوهردار می‌دهند سپس چهار گواه نمی‌آورند هشتاد تازیانه به آنان بزنید و هیچ‌گاه شهادتی از آنها نپذیرید و اینان‌اند که خود فاسق‌اند». براساس آیات قرآنی به‌ویژه در سوره نور می‌توان به خوبی درک کرد که روابط جنسی بدون ازدواج از بزرگ‌ترین گناهان است که به شدت افراد را از آن نهی می‌کند. بر این مبنا وقتی افرادی این نوع هم‌خانگی و روابط جنسی بدون ازدواج را با وجود نهی شدید دینی در جامعه معاصر ارجح می‌دانند، می‌توان گفت که پابندی به دین در بعد اعتقادی و رفتاری کاهش یافته و اهمیتی چندانی به این امور دینی داده نمی‌شود. به طور خلاصه، تقریباً بیشتر مشارکت‌کنندگان در نگاه خود به دین و مذهب زاویه ای مشخص با نگرش عمومی جامعه داشتند. طیف گسترده ای از اعتقادات متفاوت متافیزیکی در میان مشارکت‌کنندگان به چشم می‌خورد که از بی اعتقادی کامل به هستومندهای متافیزیکی تا اعتقاد نیم‌بند به مناسک مذهبی چون عاشورا و ... متفاوت است. آنچه بین تمامی آنها مشترک است کم‌رنگ شدن اعتقادات مذهبی و بی اعتقادی به انجام مناسک

مذهبی است که جای آن را نوعی تعامل روادارانه نسبت به جهان بینی‌های مختلف گرفته است.

## ۲-۲-۳-۳. نگرش به ازدواج

تمایل به جنس مخالف که مبنای ازدواج را تشکیل می‌دهد، تابع شرایط زیست‌شناختی رشد است. زمان ایجاد این تمایل در هر دو جنس بلوغ است. اما ازدواج‌ها در این سنین کمتر صورت می‌گیرد. از آنجا که رابطه بین دو جنس مخالف در قالب ازدواج مسبوق به وجود توافق جمعی درباره آن است، قواعد اجتماعی حاکم بر ازدواج تعیین‌کننده اصلی زمان ازدواج است و فاصله گرفتن زمان ازدواج از سنت بلوغ ممکن است در زمان‌های مختلف اشکال متفاوتی پیدا کند. در میان مشارکت‌کنندگان، نگرش به ازدواج در دو دیدگاه خلاصه می‌شد: اکثراً شرایط مادی و رسوم سنتی در ازدواج دائم را عاملی برای روی آوردن به ازدواج دائم می‌پنداشتند و گروه دوم به علت بی‌اعتقادی به ازدواج دائم و ماهیت آن روی به ازدواج سفید آورده بودند.

سپیده، ۳۱ ساله از تهران

شرایطشو نداریم. توقعات خانواده رو هم نمی‌تونیم برآورده کنیم وگرنه ازدواج می‌کردیم. مثلاً مراسم عروسی با چند ده میلیون هزینه، سرویس طلای فلان میلیونی که برای من بخره...

سمیه، ۳۷ ساله از تهران

اعتقادی به بقیه باهم‌بودن‌ها نداشتیم؛ به ازدواج دائم اعتقاد نداشتیم.

شرایط سخت اقتصادی و بیکاری و برخی ویژگی‌های نوسازی مانند

تحصیلات عالی دختران و اشتغال زنان باعث تأخیر در سن ازدواج شده است. از طرف دیگر، برخی رسوم و باورهای سنتی و فرهنگی مانند جهیزیه و مهریه این تأخیر را تقویت و تشدید می‌کند. به علاوه، برخی باورهای تجددخواهانه مانند باورهای فمینیستی، فردگرایی و یا کم‌رنگ شدن ارزش‌های دینی سبب شده است نگرش به ازدواج در میان نسل امروزی به ویژه جوانان با گذشته متفاوت باشد. خلأهای شش‌گانه قانونی در شروط ضمن عقد به ویژه زنان را از سطح پذیرش شرایط موجود به مطالبه‌گری حقوقی ارتقا می‌دهد و واضح است که در صورت تحقق نیافتن مطالبه‌های درخواست‌شده از ازدواج رسمی سرباز می‌زنند. قید و بندهای ازدواج دائم و رسوم غلط فرهنگی به عنوان معضلی اساسی در جامعه مطرح است که روحانیون و مسئولان فرهنگی و سیاسی کلان‌کشوری در باب آن نظریه‌های متعددی ارائه کردند؛ ولی مشهود است که این نظریات و راهکارها مناسب نبوده است که پدیده ازدواج سفید به عنوان بدیلی برای ازدواج دائم در بین جوانان مرسوم شده است. به بیان دیگر، سوژه در مواجهه با ازدواج رسمی» و «مایتعلق به» در شرایط فعلی راهکاری اجتنابی اتخاذ می‌کند، بدین معنا که محدودیت‌های ازدواج رسمی اعم از تعهد ابدی، قرارگرفتن در چهارچوب‌های هنجاری، هزینه اقتصادی بالا را دست و پاگیر می‌یابد و درصدد جایگزین کردن گزینه‌ای است که ضمن برآورده کردن نیاز به زندگی با شریک فاقد محدودیت‌های فوق باشد.

براساس دیدگاه نوگرایی آنتونی گیدنز<sup>۱</sup> صنعت‌گرایی، سرمایه‌داری و تسلط ارزش‌های سرمایه‌مدارانه، تقویت نهادهای نظارت اجتماعی، قدرت سازماندهی و پویایی نهادهای عصر تجدد و جهانی شدن از جمله ویژگی‌های دوران مدرنیته شناخته می‌شوند. از دیدگاه این جامعه‌شناس پویایی و تحرک خارق‌العاده عصر تجدد با سه عامل شناخته شده است:

1. Anthony Giddens

جدایی زمان و فضا، که بسیاری از پدیده‌های محلی را به وقایعی جهانی تبدیل کرده است؛ ساختار تکه برداری شده (نشانه‌های نمادین و نظام کارشناسی)؛ بازتابندگی نهادین یا حساسیت فوق‌العاده سازمان‌های جامعه مدرن برای پذیرش تغییراتی که بر اساس مشاهدات به سرعت در خانواده‌ها منعکس می‌شوند. مدرنیته دارای ابعاد گوناگونی از جمله شهرنشینی، کاهش نفوذ نظام خویشاوندی، تحرک جغرافیایی، تکنولوژی اطلاعات، اشتغال زنان، جنبش حقوق زنان و تنوع‌پذیری نهادهای اجتماعی است. تغییری که در جامعه مدرن رخ داده باعث شده است که برخی از ویژگی‌های ازدواج در جوامع سنتی تغییر کند. بنابراین، مدرنیته با ویژگی‌های آن یکی از عواملی است که می‌توان در تشریح ازدواج سفید به آن رجوع کرد

### ۳-۲-۳. معیارهای انتخاب هم‌خانه و نگرش به خیانت

میلر معتقد است که بشر دارای ویژگی‌های روحی بی‌همتایی است. مؤثرترین توانایی روحی بشر ابراز عشق به جنس مخالف است. این نیروی نهفته نه فقط به عنوان ماشین حفظ بقا، بلکه به عنوان نیروی در سیر تکامل طبیعی انسان عمل می‌کند. ظهور خلاقیت، هوش، قوه تعقل و اخلاق و همه عواملی که در ساختن یک انسان نقش دارند، در سایه این تمایل درونی است (Miller, 2000). این تمایل به جنس مخالف در جامعه اسلامی ما از طریق ازدواج امکان‌پذیر است. اما همان‌طور که گفته شد به دلیل شرایط سخت اقتصادی و مدرنیته و همچنین ظهور باورهای جدید مخالف ازدواج، زندگی مشترک بدون ازدواج در سطح جامعه مطرح شده است. به‌ویژه جوانان و نسل جدید متمایل به رهایی از قید و بندهای ازدواج سنتی‌اند. این نوع نگرش هرچند به‌طور عمومی اظهار نمی‌شود، از طریق دوستی‌ها و گروه‌های دوستان و دانشجویی در فضاهای مدرن دانشگاهی، کافی‌شاپ‌ها، پارتنری



ها و یا شبکه‌های اجتماعی مجازی مانند فیس‌بوک، توییتر و اینستاگرام یا گروه‌های تلگرامی از طریق گفتگوهای خصوصی بین افراد ردوبدل می‌شود. یعنی اظهارنظر درباره ازدواج سفید و تمایل به آن بیشتر به صورت خصوصی انجام می‌شود.

مهران، ۲۸ ساله، دانشجوی هنر از مشهد حدود یک سال و نیم با هم زندگی کردیم. هم دانشکده ای بودیم و همین جا آشنا شدیم. بعد بینمون علاقه ایجاد شد و خواستیم با هم زندگی کنیم.

خانم، ۲۳ ساله، کارشناس گفتاردرمانی از اصفهان از طریق جمع دوستانه با هم آشنا شدیم. دو ماه می‌شه که من و دوست پسر من با هم زندگی می‌کنیم. البته من اکثر اوقات اونجام ولی پیش میاد تو هفته یکی دو روزم اونجا نیاشم.

از ویژگی‌های بارز مشارکت‌کنندگان در این پژوهش می‌توان به عضویت در گروه‌های هم‌فکر و اجتماعات پیشرو (آوانگارد) اشاره کرد. فرد با داشتن نگرش‌های گفته‌شده با افرادی وارد رابطه‌های دوستانه خواهد شد که نه تنها جهان‌بینی او را می‌پذیرند، بلکه هتمایز او را با اکثریت جامعه نیز تشدید می‌کنند. این موضوع به ویژه در خصوص قشری از مشارکت‌کنندگان که در حوزه‌های هنری فعال بودند به چشم می‌خورد. در چنین شرایطی احتمال شکل‌گیری رابطه با افراد هم‌سنخ افزایش می‌یابد.

مصاحبه‌های انجام‌شده حاکی از آن است که آشنایی در این نوع رابطه از طریق جمع‌های کوچک دوستانه، گروه‌های دانشجویی و فضای مجازی است. معیارهای انتخاب در رابطه هم‌خانگی با ملاک‌های ازدواج دائم متفاوت است. محدودیت گروه‌ها و نوع افرادی که این‌گونه نگرش‌ها در آنها

مطرح می‌شود و ماهیت پنهانی آن سبب می‌شود معیارهای زیادی برای افراد وجود نداشته باشد. نگرش مثبت به ازدواج سفید و تمایل به این نوع زندگی بدون مسئولیت و تعهدهای ازدواج دائم مهم‌ترین ملاک و معیار برای هر دو طرف است. به همین دلیل است که جدایی در این نوع روابط ساده‌تر از روابط عاطفی عمیق‌تر است. آنچه دو طرف به آن توجه دارند تأمین نیازهای جنسی و عاطفی بدون فشارهای سنتی و قانونی است. بنابراین، اگر خیانت اتفاق بیفتد طرفین به راحتی از همدیگر جدا می‌شوند و این جدایی به سادگی صورت می‌پذیرد. در این نوع روابط به دلیل کم‌رنج بودن تعهد و مسئولیت در قبال یکدیگر، مسائلی همچون خیانت کمتر پیش می‌آید و در صورتی که تمایل به زندگی با شخصی دیگر و جایگزین کردن شریک زندگی وجود داشته باشد، به دلیل ماهیت رابطه هم‌خانگی امکان‌پذیر است و افرادی که این روابط را می‌پذیرند، خیانت به آن معنای رایج و ملموس نبود تعهد و وفاداری شریک و هم‌خانه را متصور نیستند. بلکه جدایی و قطع ارتباط و انتخاب شریک یا گزینه‌ای دیگر را حق طبیعی خود می‌دانند. این کوتاه‌مدت بودن روابط و نپذیرفتن مسئولیت و تعهد ریشه در نوع زندگی مدرن دارد.

نیما، ۲۵ ساله از تهران

اینجوری راحت‌تره. نه به چیزی پایبندی! حالا یک سال، دو سال، یک ماه، دو ماه... تا همه عمرت! اصلاً تا هر موقعی که خودتون خواستین من خواستم و اون، ادامه داره. ولی در ازدواج دائم باید پایبند باشی به یه سری چیزا. هم اون راضیه هم من راضی‌ام.

گیدنز<sup>۱</sup> از تغییراتی که در حوزه الگوی روابط جنسی طی دهه‌های پایانی قرن بیستم شکل گرفته سخن می‌گوید. طبق این صورت‌بندی در قرن بیستم الگوی

جدیدی از رابطه میان زن و مرد به نام «عشق سیال» به وجود آمده که در آن روابط صمیمانه، کوتاه‌مدت و اختیاری است. در ازدواج سفید روابط بر مبنای سیالیت و عشق کوتاه‌مدت است و این امکان وجود دارد که هر لحظه عشقی نو جایگزین عشق‌های دیگر شود. بنابراین، نمی‌توان خیانت در ازدواج سفید را در مفهوم عام آن مطرح کرد. ازدواج سفید بر مبنای کوتاه‌مدت بودن و موقت بودن آن شکل گرفته است؛ بنابراین رابطه‌های کوتاه‌مدت مانند ازدواج سفید همیشه در معرض به اتمام رسیدن هستند و مسائلی مانند خیانت کمتر در آنها قابل توجه است و موضوعیت ندارد. در نظریات ملاک همسر یا شریک و هم‌خانه، محققانی مانند کارول (Carroll, 2011) سه دسته عوامل را دخیل می‌دانند: دسته اول، معیارهای مرتبط با ویژگی‌های عاطفی و شخصیتی است که «معیارهای درونی» یا ذاتی را شکل می‌دهد که شامل هوش، اعتماد به نفس، مهربانی و... است. دسته دوم، معیارهای مرتبط با ویژگی‌های مالی و پایگاهی است که آن را «معیارهای بیرونی» یا عارضی نام‌گذاری کرده‌اند. ثروت، قدرت، پرستیژ و... معیارهای این دسته را تشکیل می‌دهند. دسته سوم معیارهای مرتبط با ویژگی‌های جسمانی اند که «جذابیت‌های جسمانی» نامیده می‌شوند، مانند زیبایی، تیپ مناسب و وضعیت ظاهری و ساختمانی بدن. همچنین، او معتقد است که ویژگی‌های دسته اول یعنی ویژگی‌های درونی یا ذاتی برای هم‌مردان و هم‌زنان ارزشمند و مهم هستند؛ ویژگی‌های دسته دوم یعنی معیارهای بیرونی یا عارضی عمدتاً به از سمت زنان مرجح دانسته می‌شوند و ویژگی‌های دسته سوم یعنی جذابیت‌های جسمانی ویژگی‌هایی هستند که مردان آنها را بیشتر ترجیح می‌دهند.

#### ۴-۲-۳-۳. موضوعیت بکارت

وجود پرده بکارت هنگام ازدواج همچنان ارزشی اجتماعی است که بسیاری

از خانواده‌ها آشکارا و نهان به آن افتخار می‌کنند و آن را نشانه عفت، طهارت، استقامت و تربیت سالم دخترشان می‌دانند و فقدان آن دستاویزی برای خشونت علیه زنان می‌شود. «بکارت» از جمله مفاهیمی است که در تاریخ بشریت حامل بار معنایی مقدسی بوده است و عاملی سبب عفت و ورزیدن دختران شناخته شده و چنین است که بکارت نقش مهمی در ازدواج ایفا می‌کند. رابطه جنسی و تأمین نیازهای جنسی اولین مفهومی است که در هم‌باشی به ذهن متبادر می‌شود. بالطبع دختران در رابطه جنسی با یک تابو روبه‌رو هستند: از دست دادن «پرده بکارت». ازاله بکارت در جامعه ایرانی نشانه از دست دادن پاکدامنی زن است که تبعات اجتماعی خاصی دارد. بکارت یک موضوع حساس اجتماعی است و در صورت از دست رفتن آن برای زنان، امکان ازدواج دائم آنها مشکل می‌شود؛ زیرا براساس فرهنگ ایرانی این‌گونه زن پاکدامن و شایسته زندگی نیست. بر همین اساس ترمیم پرده بکارت راهکاری است که عده‌ای به آن اقدام می‌کنند تا دوباره خود را با هنجارهای رسمی و اجتماعی همراه کنند.

با وجود اهمیت اجتماعی و حقوقی مسئله بکارت، برخی از زنان و مردانی که وارد رابطه هم‌خانگی شده‌اند، برای آن اهمیتی قائل نیستند. البته زنانی که پرده بکارت خود را از دست می‌دهند، چاره‌ای جز این ندارند که یا ازدواج سفید را ادامه دهند یا اینکه با افرادی ازدواج رسمی داشته باشند که این مسئله برایشان اهمیت نداشته باشد یا آن را ترمیم کنند و به فریب و به اصطلاح حقوقی به تدریس متوسل شوند. از تحلیل مصاحبه‌ها مشخص شد که اکثر زنان برای موضوع بکارت اهمیت زیادی قائل نبودند و بیان می‌کردند که اگر بخواهند زمانی ازدواج کنند، با مردانی ازدواج می‌کنند که برای بکارت اهمیتی قائل نباشند. اما در میان مردان برخی با وجود رابطه هم‌خانگی تمایل به ازدواج با زنانی نداشتند که پرده بکارت نداشتند.

مرد، ۲۵ ساله از تهران  
 بهش معتقدم (داشتن بکارت). فکر می‌کنم کسی که می‌خوام  
 باهاش زندگی کنم باید پرده بکارت داشته باشه.

سمیه، ۳۷ ساله از تهران  
 اونموقع هم بکارت نداشتم. توی رابطه‌های قبلیم از دست داده  
 بودم. چیزی بوده که همیشه فکر می‌کردم مال خودمه و به کسی  
 ربطی نداره.

در مصاحبه‌های انجام شده، زنانی که بیوه بودند یعنی قبلاً ازدواج کرده  
 بودند مشکلی در این زمینه نداشتند ولی دخترانی که پرده بکارتشان را در اثر  
 رابطه هم‌خانگی از دست داده بودند، بکارت را عاملی بی‌اهمیت و نوعی  
 محدودیت برای زنان قلمداد می‌کردند. هرچند برخی از مردان جوان نیز  
 نسبت به آن نظرات سهل‌انگارانه تری داشتند اما برخی نیز به آن کاملاً معتقد  
 بودند.

نظریات فمینیستی هرچیزی را که منجر به محدودیت زنان شود مردود  
 می‌شمارند و مدیریت بر بدن زن را حق خصوصی او قلمداد می‌کنند.  
 بسیاری از زنان تحصیلکرده که با آنها مصاحبه می‌شد بر مبنای باورهای  
 فمینیستی آن را امری خصوصی می‌پنداشتند و آن را با پاکدامنی خودشان  
 مرتبط نمی‌دانستند و معتقد بودند به مرور زمان این باور در جامعه تغییر  
 خواهد کرد. در فرهنگ و مذهب ایرانی رابطه جنسی و ازاله بکارت تنها در  
 قالب ازدواج رسمی قابل پذیرش است. ترمیم پرده بکارت به منظور پنهان  
 کردن رابطه جنسی قبل از ازدواج رسمی در قانون مدنی ایران منجر به فسخ  
 ازدواج می‌شود. با توجه به ماده ۱۱۲۸ قانون مدنی، زوجی که هنگام ازدواج  
 شرط بکارت نموده باشد، اگر بعد از ازدواج معلوم شد که با توجه جماع

شده هر چند پرده بکارت سالم و از نوع حلقوی باشد دارای حق فسخ خواهد بود؛ زیرا منظور از بکارت در درجه اول همان عدم نزدیکی است. بنابراین، بکارت از تابوهایی است که در ازدواج موقت شکسته می‌شود و تبعات خاص اجتماعی و حقوقی برای زن خواهد داشت.

### ۵-۲-۳-۳. قراردادهای

هر شخص برای ادامه زندگی و تنظیم روابط خویش با دیگران و به مقتضای نیازهای حیات اجتماعی ناگزیر از انعقاد قراردادهای و پیمان‌هایی با دیگر افراد جامعه است. در روابط اجتماعی رسمی و قانونی مانند ازدواج دائم این امر تحت عنوان شروط ضمن عقد برخی از قراردادهای تنظیم می‌شود. در روابطی مانند هم‌خانگی یا زندگی مشترک بدون ازدواج رسمی نیز همین امر حکم فرماست ولی از آنجا که ماهیت رسمی ندارد قراردادهای نه به عنوان شروط ضمن عقد (مانند حق تحصیل، حضانت فرزند، عدم باروری و ...) بلکه به عنوان قراردادهای شفاهی و خصوصی بین زوجینی که هم‌خانگی را انتخاب کرده‌اند صورت می‌گیرد. براساس مصاحبه‌های صورت گرفته، زوجین قراردادهایی مانند تأمین هزینه‌های مسکن (اقتصادی)، تأمین نیازهای جنسی (جسمی) و عدم تعهد به کلیشه‌های جنسیتی (اجتماعی) را برای خود به صورت ضمنی پذیرفته و بر آن توافق داشتند.

زن، ۴۳ ساله از تهران

از نظر اقتصادی همه چیمون نصفه، کرایه، خرج و همه چی نصفه.

مرد، ۲۷ ساله از تهران

اقتصاد بیشتر با من بود. خونه رو من اجاره کرده بودم ولی خرج‌ها

مشترک بود. کار خونه هم مشترک بود چون دو تامون شاغل بودیم. متعهد بودیم که فقط با هم باشیم.

مسئله اقتصادی از مسائل بااهمیت در ازدواج سفید و دائم است. فشار سخت اقتصادی که متوجه مرد است و برخی رسوم و باورهای فرهنگی مانند خریدن طلا، مراسم عروسی، شیربها و... تمایل به ازدواج دائم را کاهش و سن ازدواج را افزایش داده است. این مسئله در هم‌خانگی تعدیل می‌شود. زن و مرد در قراردادهای اولیه و شفاهی هزینه‌های مسکن و خورد و خوراک و کلیه مسائل مالی را مشترکاً می‌پردازند. در بحث مسکن حتی اگر از سوی مرد اجاره شده باشد، باز در بخش‌های دیگر مانند اجاره یا پرداخت هزینه منزل شراکت مالی وجود دارد و شاید برابر نباشد اما از قراردادهای این نوع زندگی پرداخت مشترک هزینه‌های مالی هرچند به صورت نابرابر است.

خانم، ۲۸ ساله از تهران

جنسیت خیلی کم‌رنگ بوده نه طوری بوده که من به خاطر دختر بودنم اذیت بشم و نه طوری که اون مسئولیت داشته باشه. از نظر اقتصادی اولاش که اون خونه داشت و چیزی مطرح نبود ولی از زمانی که رفتم سرکار منم کمک می‌کنم و تقریباً دو تامون ۳/۱ درآمدمون رو می‌ذاریم ولی من کلاً کمتر می‌ذارم. ما رابطمون آزاد نیست چون دو تا مونم معتقدیم انرژی نمی‌مونه و به مشکلی بر نخوریم و به کمک هم نیاز داریم. از نظر جنسی و عاطفی هم خوب باهمیم.

خانم، ۲۹ ساله از مشهد

خب ارتباط جنسی تو هر رابطه ای هست و اینم جزء قرارداد ما بود و از نظر عاطفی محبت و احترام و برابری رابطه بود و از نظر

اقتصادیم هر دو با هم خرج این رابطه رو می‌دادیم حالا با توجه به تواناییمون.

در مصاحبه‌ها مشهود است که زوجین قرارداد تأمین نیاز جنسی یکدیگر و تأمین هزینه مادی زندگی مشترک را از قراردادهای اساسی بین خود محسوب کرده‌اند. اما این قراردادها همیشه به طور روشن در اول رابطه هم‌خانگی بیان نشده است و به مرور زمان به‌ویژه در بحث مسائل اقتصادی مدنظر قرار گرفته است. آنچه اهمیت دارد که بیان شود ناپایداری این نوع قراردادها است. در ازدواج دائم قراردادها با توجه به شروط ضمن عقد دارای پشتوانه حمایت قانونی است. از سال ۱۳۶۰ به بعد در سند ازدواج، شروطی با عنوان «شروط ضمن‌العقد» پیش‌بینی شد که سردفتر مکلف است قبل از اجرای صیغه عقد آنها را برای زوجین قرائت و در صورت ضرورت مفهومشان را برای آنها بیان کند تا طرفین با آگاهی کامل ذیل شروط مورد قبول خود را امضا کنند. البته زوجین می‌توانند طبق ماده ۱۱۱۹ قانون مدنی ایران علاوه بر شروط چاپ‌شده در قبالة نکاحیه هر شرطی را که مایل‌اند به عقدنامه اضافه و با امضای خود آن را الزام‌آور کنند. در قانون مدنی، شوهر در برابر زن دارای حقوق و اختیاراتی است که زن فاقد آن است، از جمله طلاق دادن زن، ازدواج مجدد، تعیین محل سکونت و زندگی خانوادگی و ... اگرچه این حقوق همراه با تکالیفی است که شوهر در برابر زن و خانواده خود دارد، ممکن است برخی مردان از این حقوق قانونی سوءاستفاده کنند. بنابراین، طبق مجوز قانون مدنی زنان نیز می‌توانند با استفاده از شروط ضمن‌العقد تا حدودی محرومیت‌های قانونی خود را جبران کنند که این راه‌حل در ماده ۱۱۱۹ قانون مدنی بیان شده است: «طرفین عقد می‌توانند هر شرطی که مخالف با مقتضای عقد مزبور نباشد در ضمن عقد ازدواج یا عقد لازم دیگر مطرح کنند، مثل اینکه شرط شود هرگاه شوهر زن دیگر بگیرد، در مدت



معینی غایب شود، ترک انفاق کند یا علیه حیات زن سوء قصد و سوء رفتاری کند که زندگی آنها با یکدیگر غیر قابل تحمل شود، زن وکیل و وکیل در توکیل باشد که پس از اثبات تحقق شرط در محکمه نهایی خود را مطلقه سازد.»

اما آنچه در همباشی و روابط خانگی غیر قابل انکار است، ناپایداری قراردادها است به گونه ای که زیر پا گذاشته می شود. بر مبنای ماهیت رابطه هم خانگی قراردادها باید متعهدانه از سوی زوجین اجرایی شوند و در صورت بی تعهدی، زوجین تمایل به زندگی مشترک را از دست می دهند و جدایی را انتخاب می کنند بدون آنکه بتوانند هیچ گونه حقی را به دلیل بی تعهدی شخص مقابل برای خود قائل شوند.

#### ۴-۳. شرایط محیطی

انسان به مثابه موجودی کنشگر در محیط اجتماعی متأثر از ساختارهایی است که حیات اجتماعی را ممکن می سازند. میزان تأثیر پذیری و تأثیرگذاری بر ساخت‌های اجتماعی به عوامل متعددی بستگی دارد.

طی چند دهه گذشته در ایران تغییرات چشمگیری در الگوهای ارتباط جنسی روی داده است، تغییراتی که می توان خاستگاه آنها را به برابندی از تأثیر عوامل اقتصادی، اجتماعی و فرهنگی نسبت داد. ورود و گسترش رسانه های ارتباط جهانی، مانند ماهواره و اینترنت و رفت و آمد به کشورهای هم جوار در ایران سبک های زندگی متفاوتی را آفریده و ارزش های گوناگونی را شکل داده است که متقابلاً بر مناسبات اجتماعی در ایران تأثیرگذار بوده است. بی تردید درک هیچ کنشی مجزا از بستری که در آن شکل گرفته است و فارغ از بررسی عوامل متعدد تأثیرگذار و تأثیرپذیر ممکن نخواهد بود. بر همین مبنای نگاهی ژرف به تغییرات شکل گرفته در الگوهای ارتباط جنسی بدون تأمل بر ساخت‌های اجتماعی، اقتصادی و قانونی میسر نخواهد بود.

شرایط محیطی یا همان واسطه‌ای که بر موضوع ازدواج سفید تأثیرگذار است هستند که در این پژوهش شامل شرایط اقتصادی، چهارچوب قانونی و رسمی، و ساختارهای اجتماعی بوده است.

### ۱-۴-۳. شرایط اقتصادی

در جامعه مدرن اقدام و تصمیم‌گیری بر مبنای نوعی کنش عقلانی صورت می‌پذیرد. امروزه فرآیند تصمیم‌گیری افراد، مخصوصاً جوان‌ترها، محاسبه‌گرتر شده است. در گذشته فرد مورد حمایت مالی خانواده گسترده و اطرافیانش بود و برای ازدواج، نگرانی خاصی نداشت اما امروزه با کمتر شدن ترغیب‌ها و حمایت‌های جمعی برای ازدواج، نگاه اقتصادی عقلانی بر ذهنیت جوانان حاکمیت دارد. از دید جوان امروزی ورود به زندگی مشترک، هزینه و گرفتاری دارد. همچنین فرصت‌های شغلی نیز محدودتر شده است، مخصوصاً برای جوان‌های دانشگاهی و تحصیلکرده که تن به هر شغلی نمی‌دهند. در کنار اینها گرانی، تورم و چند برابر شدن قیمت‌ها در حوزه مسکن، بهداشت، درمان و مواد خوراکی، که از ضروریات زندگی هستند، نیز در این موضوع تأثیرگذار است. بنابراین در چنین فضایی، جوان با عقل محاسبه‌گرش بر مبنای انتخاب عقلانی به ازدواج دائم فکر نمی‌کند.

مرد، ۳۲ ساله از اصفهان

علتش (ورود به ازدواج سفید) که گفتم کمبود مالی و جنسی.

چون می‌گم شرایط مالی اینو نداشتم دائمی و واسه همیشه ازدواج کنم.

از محتوای مصاحبه‌ها مشخص است که شرایط سخت برای جوان امروزی، که از سوی خانواده‌ها یا فرهنگ غلط از دیدگاه اقتصادی وارد

می‌شود، باعث می‌شود جوان تصمیم به ازدواج دائم را به تعویق بیندازد. بکر (Becker, 1974) با ارائه نظریه اقتصادی ازدواج از نقش تصمیم‌گیری فرد در بازار ازدواج کردن یا مجرد ماندن براساس منافع و هزینه‌های حاصل از این تصمیم بحث می‌کند. بر اساس این نظریه می‌توان بیان کرد که ازدواج مانند سایر رفتارهای اقتصادی یک مدل حداکثرسازی مطلوبیت به شمار می‌رود. یعنی ازدواج زمانی به وقوع می‌پیوندد که مطلوبیت دو طرف بر اثر آن افزایش یابد. در ازدواج دائم با وضعیت اقتصادی موجود، نه تنها مطلوبیتی وجود ندارد، بلکه مسائلی مانند مهریه و شیربها، بیکاری، رکود و تورم عواملی برای خودداری جوانان از ازدواج رسمی شده‌اند و ازدواج سفید یا همباشی را به مثابه راهکاری که حداکثر مطلوبیت را برای آنان فراهم ساخته است، انتخاب می‌کنند.

از سوی دیگر، می‌توان به تحولاتی اشاره کرد که در نسل جوان دهه ۶۰ و ۷۰ به وضوح مشاهده می‌شود، جوانانی اکثراً تحصیل‌کرده و دانشجویی که در خانواده هسته‌ای رشد یافته‌اند و استقلال فردی و مالی خود را دارند. با توجه به کمتر بودن فرصت‌های شغلی در مناصب دولتی و گسترش شرکت‌های خصوصی، جوانان تحصیل‌کرده، اعم از زنان و مردان، اکثراً به شهرهای بزرگ مهاجرت می‌کنند و مشغول به کار و اشتغال در شرکت‌ها هستند. نظارت در شهرهای بزرگ‌تر معمولاً مانند شهرهای کوچک وجود ندارد و افراد در ساختمان‌ها و آپارتمان‌هایی زندگی می‌کنند که حریم خصوصی را برای همدیگر امری عادی می‌شمارند. شرکت‌های خصوصی و عرصه‌های اشتغال‌آفرین در شهرهای بزرگ که زنان و مردان تحصیل‌کرده و گاه مغایر با رشته تحصیلی را در خود جذب کرده‌اند، موجب آشنایی افرادی با یکدیگر می‌شوند و دختران و پسرانی که دارای شرایط اقتصادی و اجتماعی مشابهی هستند، با همدیگر آشنا شده، همین زمینه شکل‌گیری ازدواج سفید می‌شود.

خانم، ۳۲ ساله از تهران  
توی یه شرکتی استخدام شدم ایشونم اونجا کار می‌کرد و چون  
همکار بودیم بعد از یه مدتی با هم آشنا شدیم و این رابطه شکل  
گرفت

لازمه ازدواج مخصوصاً در زندگی نوین شهری داشتن استقلال اقتصادی و ثبات شغلی است تا زوجین توانایی اداره زندگی و برآورده کردن انتظارات اجتماعی را داشته باشند. این موضوع به ویژه در جوامعی چون ایران بیشتر بر دوش مردان سنگینی می‌کند به گونه ای که اداره زندگی از نظر اقتصادی با جدیت یکی از وظایف مردان تعریف شده است اگر حضور زنان را در بازار کار مخصوصاً در کلانشهرها نمی‌توان نادیده گرفت. فرهنگ‌های شرقی غالباً آمیخته به تقسیم کار جنسیتی اند که اساساً نشئت گرفته از آموزه‌های دینی است که فرهنگ ایرانی نیز از این قاعده مستثنی نیست. وظایفی که در فرهنگ ایرانی - اسلامی و طبق قوانین موجود برای مرد در نقش همسر تعریف شده شامل دایره گسترده ای از وظایف، خصوصاً وظایف اقتصادی، است. مهریه، نفقه، تأمین حداقل سطح معیشت و... همگی خط مشی‌های از پیش تعیین شده برای مردان متأهل اند. در مقابل، این فرهنگ غالب در جامعه برای زن در نقش همسر وظیفه اقتصادی مشخصی را تعیین نکرده و تأمین هزینه‌های زن را برعهده مرد گذاشته شده است. در صورتی است که حتی اگر زن منبع درآمد هم داشته باشد باز هم مرد موظف به پرداخت نفقه، مهریه و... به او است. اگر چه در عمل بسیاری از موارد ذکر شده اجرا نشده و یا به صورت کامل در جامعه و چهارچوب خانواده‌ها رعایت نمی‌شود. حال در شرایطی که امکان داشتن شغل مناسب، که برآورنده انتظارات جامعه از اداره یک زندگی معمول باشد، وجود ندارد و در همان حال تلاش‌های زنان برای کاهش نابرابری‌های اقتصادی و کسب موقعیت‌های

شغلی موجب تحول اقتصادی خانواده و بازنگری در این سیستم می‌شود، به‌کارگیری راهکاری چون هم‌خانگی برای شرایط فوق به نظر مقرون به صرفه می‌آید. در این شکل از رابطه غالباً اشتراکی برای امور اقتصادی وجود دارد و دو فرد هم‌خانه به شکل برابری در امرار معاش مشارکت دارند.

بنابر وضعیت حداکثر سود و مطلوبیت تنوری بکر و یا گزینش عقلانی کلمن می‌توان بیان کرد که انتخاب ازدواج سفید و همباشی در پس عقلانیت اقتصادی حداکثر سود و کمترین ضرر است. بر این مبنای زوجین با محاسبه عقلانی به دنبال راهکارهایی اند که نیازهایشان را به نحوی رفع کنند که کمترین زیان و ضرر را برای آنها داشته باشد.

## ۲-۴-۳. چهارچوب قانونی و رسمی

قانون مدنی ازدواج را به دو دسته دائم و موقت [منقطع/متمعه و صیغه] تقسیم کرده و آثار متفاوتی را بر این دو شکل ازدواج مترتب داشته است. مراد از ازدواج سفید یا هم‌زیستی ازدواجی است که دختر و پسر بدون تعریف از رابطه خود به صورت رسمی و جاری شدن خطبه عقد دائم یا موقت، زندگی مشترک خود را زیر یک سقف شروع می‌کنند. وجه تسمیه این نوع ازدواج، سفید ماندن شناسنامه دختر و پسر و درج نشدن نام آنان در شناسنامه یکدیگر است. به بیانی دیگر، این نوع ازدواج در دفترخانه ثبت نمی‌شود. در نظام حقوقی و فقهی جمهوری اسلامی ازدواج سفید نه تنها از مشروعیت قانونی برخوردار نیست، بلکه در صورت احراز، مجازات کیفری در پی دارد. البته تعبیر دیگری نیز از این نوع ازدواج وجود دارد که در میان افرادی صوت می‌گیرد که با هم دیگر صرفاً هم‌خانه هستند و رابطه جنسی ندارند و بدلیل سفید ماندن ملاقه با اشاره به عدم رابطه جنسی این نوع ازدواج را ازدواج فید می‌نامند که تعبیر اول در اینجا مد نظر می‌باشد.

از تحلیل مصاحبه‌ها درمی‌یابیم که هیچ‌کدام از زوجینی که تجربه همباشی را داشتند، از جرایم و مجازات‌های مرتبط با ازدواج سفید آگاهی نداشتند و تنها به «جرم بودن» آن اقرار داشتند و متوجه مجازات‌های شلاق و رجم و اعدام نبودند.

آقا، ۲۶ ساله از اصفهان

فکر می‌کنم این سؤالی که پرسیدید قانونی داشته باشه ولی واقعیتش من چیز خاصی از قانوناش نمی‌دونم ولی خب از یه نوع رابطه‌های خاصی تو کشورهای اروپایی قطعاً حمایت می‌شه. من قوانین مربوط به رابطه همجنس‌گراها یعنی کسانی که به صورت همجنس هستند و با هم رابطه دارن رو می‌دونم تو کشورهای دیگه قانون‌های خاص خودش رو داره و قطعاً اینم قانون داره ولی واقعیت من خبر ندارم از این قضیه.

ازدواج سفید در ایران پدیده‌ای مجرمانه محسوب می‌شود که دو جرم عمدۀ را در خود جای داده است و می‌تواند بنای سایر جرائم باشد:

- الف) ایجاد نشدن علقه زوجیت مابین زن و مرد (طرفین)
- ب) ایجاد رابطه نامشروع و زنا و جرائمی در زمره آن

اگر صرفاً ایجاد روابط نامشروع و زنا را در نظر بگیریم در موارد مختلفی از قانون مجازات اسلامی، مجازات‌های آن را مشاهده می‌کنیم. در فصل هجدهم از قانون مجازات اسلامی در مبحث جرائم ضد عفت و اخلاق عمومی، در ماده ۶۳۷ آمده است: «هرگاه زن و مردی که بین آنها علقه زوجیت نباشد، مرتکب روابط نامشروع یا عمل منافی عفت غیر از زنا از

قبیل تقبیل<sup>۱</sup> یا مضاجعه<sup>۲</sup> شوند، به شلاق تا ۹۹ ضربه محکوم خواهند شد و اگر عمل با عنف و اکراه باشد فقط اکراه‌کننده تعزیر می‌شود.»

در حقیقت، روابط نامشروع و حتی ارتباط جنسی مادون زنا نیز در قوانین جزایی کشورمان مجازات دارد؛ حال اگر مرتکبان روابط نامشروع محصن<sup>۳</sup> یا غیر محصن<sup>۴</sup> بوده و مرتکب جرم زنا یا مادون آن شوند با استناد به مواد ۲۲۵ و ۲۳۰ قانون مجازات آنان تشریح شده است. همچنین در ماده ۲۲۵ قانون مجازات اسلامی مصوب سال ۱۳۹۲/۲/۱ آمده است: «حد زنا برای زانی محصن و زانیه محصنه رجم است. در صورت عدم امکان اجرای رجم با پیشنهاد دادگاه صادرکننده حکم قطعی و موافقت رئیس قوه قضائیه چنانچه جرم با بینه ثابت شده باشد، موجب اعدام زانی محصن و زانیه محصنه است و در غیر این صورت موجب صد ضربه شلاق برای هریک است؛ اما در ماده ۲۳۰ از همان قانون آمده است: «حد زنا در مواردی که مرتکب غیر محصن باشد، صد ضربه شلاق است.»

بر عقد ازدواج دائم، چنانچه به موجب شرع و قانون صورت گیرد، آثار مالی و غیرمالی بار می‌شود. در حقیقت، نتایج عقد نکاح [دائم] به طور امری از جانب قانون‌گذار معین می‌شود و مجموعه مقررات آن، موقعیت قانونی خاصی را به وجود می‌آورد که مستلزم ثبت در دفاتر رسمی است و اما در خصوص ازدواج موقت در شرایط ثبت نشدن این نوع ازدواج، تنها در صورت اثبات آن، می‌توان از موقعیت قانونی آن برخوردار شد. به عنوان نمونه، تنها در صورت ثبت ازدواج و یا اثبات عقد موقت می‌توان برای فرزند حاصل از این رابطه شناسنامه دریافت کرد. حال آنکه فرزندان حاصل از

۱. بوسیدن

۲. «یا هم خوابیدن» و «هم‌بستر شدن»

۳. زناى متاهلان

۴. زناى مجردان

ازدواج سفید براساس قوانین جمهوری اسلامی مشروع به شمار نمی‌آیند و از حقوق قانونی همچون دارا شدن شناسنامه، نفقه و ارث برخوردار نیستند. ماده ۲۰ قانون حمایت خانواده مصوب سال ۱۳۹۲ در این خصوص آورده است: «ثبت نکاح دائم، فسخ و انفساخ آن، طلاق، رجوع و اعلام بطلان نکاح یا طلاق الزامی است.» همچنین به موجب ماده ۲۱ از همان قانون، ثبت نکاح موقت صرفاً در مواردی همچون بارداری زوجه، رضایت مرضی طرفین و شرط ضمن عقد الزامی است. با توجه به الزامی نبودن ثبت ازدواج موقت در مواردی که زوجه باردار نیست، ممکن است دختر و پسری که در قالب ازدواج سفید با یکدیگر زندگی می‌کنند به جاری شدن صیغه محرمیت و عقد موقت استناد کنند.

البته ممکن است در روابط میان آنان مخاطراتی به وجود آید که آثار آن در وهله نخست گریبانگیر زن است. چنانچه زن در طول این نوع زندگی مشترک در معرض خشونت فیزیکی و جنسی و به طور کلی انواع خشونت خانگی قرار گیرد از حمایت قانون برخوردار نخواهد شد؛ کودک او بدون شناسنامه و محروم از تحصیل و حقوق شهروندی خواهد بود و نمی‌تواند برای خود و فرزندش ادعای نفقه کند و در صورتی که مورد سوءاستفاده مالی شریک زندگی خود قرار گیرد به دشواری می‌تواند شکایت و اعتراضش را به دادگاه ببرد. در این نوع زندگی مشترک یا هم‌زیستی، طرفین از یکدیگر ارث نمی‌برند و فراتر از این زن نمی‌تواند از خدمات بیمه اجتماعی شریک زندگی‌اش استفاده کند. عموماً زنان در این نوع رابطه همواره در معرض آسیب‌های متعدد اجتماعی، روانی، اقتصادی و حتی جسمی قرار می‌گیرند و ساختار حقوقی جمهوری اسلامی در ایران نمی‌تواند تأمین‌کننده امنیت و حامی بسزا و شایسته‌ای از آنان باشد.

در راستای جرم‌انگاری ازدواج سفید مؤلفه‌هایی که در ازدواج رسمی توسط قانون وضع شده بودند و از صیانت «با هم بودن مشروع» حمایت



می‌کردند در هم‌خانگی محلی از اعراب ندارند. نه تنها مهریه، نفقه، ارث و ... در این شکل از با هم بودن وجود ندارد، بلکه دادخواهی از سیستم قضایی به عنوان یک شهروند در خصوص هر آنچه که مربوط به هم‌خانگی است پای جرمی را وسط می‌کشد که به پیگیری‌های قانونی می‌انجامد. بنابراین «سیستم قانونی» ضامن «حمایت از سوژه» تعریف نشده است و در صورت نیاز به مداخله قانونی، جرائم مسکوت مانده، احتمال تبدیل این مسئله به دستاویزی برای اعمال خشونت از سوی سوءاستفاده‌کنندگان افزایش می‌یابد.

آنچه تاکنون گفته شد مستنداتی است که در رابطه با قوانین و چهارچوب‌های حقوقی وجود دارد اما لازم به ذکر است که اگرچه نفس ازدواج سفید از سوی قانون جرم‌انگاری شده است، به نظر می‌رسد مراجع مربوطه نسبت به وجود آن با تسامح و تساهل برخورد می‌کنند. گویی حذف یا رواج این مسئله از سوی قانون‌گذاران و مراجع قضایی به عمد در هاله‌ای از ابهام قرار دارد و گذر زمان را برای حل این موضوع بهترین رویکرد می‌دانند.

### ۳-۴-۳. ساختارهای اجتماعی

ساخت، بنیاد یا ساختار اجتماعی کلیتی پیچیده، به هم بافته، اساسی و هستی اصلی امور و پدیده‌های اجتماعی است که همواره در حال تحول، تغییر و تطور است. این تحول و تغییر در جهت تنظیم و بازسازی خود است تا پویایی و انعطاف‌پذیری خود را هم در عناصر و هم در کلیت مجموعه‌ای خود باز یابد. بنابراین، ساخت اجتماعی را این‌گونه می‌توان تعریف کرد: مجموعه یا کلی است اجتماعی، متشکل از اجزایی سازمان‌یافته، کم و بیش وابسته به یکدیگر و دارای پیوندی بادوام با یکدیگر. در بخش ساختارهای

اجتماعی نگرش اطرافیان، دیدگاه عمومی اجتماعی نسبت به ازدواج سفید و بررسی تبدیل ازدواج سفید به دائم در روابط هم‌خانگی بررسی می‌شود.

### ۱-۳-۴-۳. نگرش عمومی اجتماعی، اطلاع و واکنش اطرافیان

از مهم‌ترین نتایج انقلاب جنسی در غرب گسترش روابط جنسی پیش از ازدواج بوده است. این انقلاب با اسطوره‌زدایی از رابطه جنسی آن را به امری عادی تبدیل کرد که به راحتی قبل از ازدواج دست‌یافتنی است. در حقیقت پیدایش الگوهایی از رابطه با جنس مخالف آن را از سطح مناسبات جنسی پیش از ازدواج نه تنها به سطح عاطفی بلکه به زندگی مشترک بدون ازدواج میان آنها ارتقا داد. در این میان جدا از مسائل اقتصادی، تغییرات ارزشی نیز در شکل‌گیری این روابط نقش داشته‌اند. یکی از علل گسترش با هم‌بودگی، تضعیف بنیان‌های فلسفی ازدواج در کشورهای غربی بود. بر این اساس تغییر نگرش‌ها نسبت به مفهوم خانواده، ازدواج و افزایش تنوع این روابط می‌تواند زمینه‌های شکل‌گیری با هم‌بودگی را ایجاد کند.

در ایران با وجود اینکه معاشرت عاطفی و جنسی پیش از ازدواج یا خارج از چهارچوب ازدواج برخلاف هنجارهای سنتی، مذهبی و فرهنگی بوده، حتی از نظر قانونی منع شده است، اما برخی شواهد در سال‌های اخیر دلالت بر روند افزایشی این‌گونه معاشرت‌ها در بین جوانان دارد. تحقیقات نشان می‌دهد که بیش از نیمی از دختران دانشجویان تهران در سال ۸۵-۸۴ تجربه معاشرت و دوستی با جنس مخالف پیش از ازدواج و حدود یک چهارم ارتباط نزدیک تر شامل تماس جنسی را گزارش کردند. در تهران بین ۲۰ تا ۶۰ درصد جوانان گروه سنی ۱۸-۱۴ سال با یک یا چند جنس مخالف ارتباط داشته‌اند. از سوی دیگر، سایر تحقیقات نشان داده است که روابط جنسی پیش از ازدواج با رضایت زناشویی رابطه منفی دارد و تبعات

اجتماعی فراوانی به دنبال دارد (علیتبار و همکاران، ۱۳۹۳).

پژوهش حاضر در سه کلان‌شهر تهران، اصفهان و مشهد به بررسی پدیده ازدواج سفید یا هم‌خانگی می‌پردازد. گرچه ساخت اجتماعی این شهرها با یکدیگر مشابه نیست، در مواجهه با پدیده ای همچون هم‌خانگی و نگرش اجتماعی موجود نسبت به این پدیده اشتراکاتی وجود دارد. این نگرش بی‌تردید برخاسته از دیدگاه مذهبی اکثریت افراد جامعه مورد بررسی است که بر هنجارها و ارزش‌های موجود سایه افکنده و حتی با وجود کم‌رنگ شدن باورهای مذهبی، در سبک زندگی و فرهنگ حاکم بر جامعه ریشه دوانده است.

با وجود تغییرات ارزشی ناشی از ورود مدرنیته در ایران، نگاه جامعه ایرانی به پدیده‌های اجتماعی نگاهی دینی و مذهبی است. از این دید، ازدواج یک پیمان الهی با شرایط ویژه است. این پیمان مقدس میثاقی محکم و بالاتر از قراردادهای عمومی است. از دید عموم مردم، ازدواج عملی نیکو و پسندیده است که باید هرچه زودتر به آن اقدام کرد و تعلل در آن را نوعی بی‌تدبیری می‌شمارند. همچنان‌که از مصرع‌ها و ضرب‌المثل‌هایی مانند «در کار خیر حاجت هیچ استخاره نیست» در این باره استفاده می‌کنند. مبرهن است که با وجود تغییرات ارزشی و هنجاری به‌ویژه در نسل جوان نگرش عمومی جامعه نسبت به ازدواج رسمی همچنان پابرجاست و شیوه‌هایی مانند ازدواج سفید و اشکال روابط هم‌خانگی و هم‌باشی را غیرقابل پذیرش می‌دانند. خانواده و جامعه ارزش‌ها و هنجارهایی را برای فرد درونی می‌کنند که مدت‌هاست مورد پذیرش آن جامعه بوده و وجه اشتراک آنهاست. فرآیند جامعه‌پذیری دو حالت دارد: یا فرد آن را درونی کرده و نسبت به آن حس تعلق و تعهد دارد یا نقطه مقابل این درونی کردن، که تبعیت است، اتفاق می‌افتد و فرد ارزش‌ها و هنجارهای موجود را درونی نکرده و صرف‌مجبور بودن از آنها تبعیت می‌کند. در این حالت فرد از هر فرصتی برای سر باز زدن

از ارزش‌ها و هنجارهای موجود استفاده می‌کند. براساس دیدگاه جامعه‌شناختی، ازدواج را می‌توان رابطه جنسی بین دو نفر تعریف کرد که از منظر اجتماعی پسندیده باشد و به رسمیت شناخته شود (کیدنز، ۱۳۷۳: ۷۸۱). به عبارت دیگر، واحدی به لحاظ اجتماعی شناخته شده است و به لحاظ قانونی تأیید شده که از یک مرد و یک زن تشکیل می‌شود.

متطابق اسلام که دین رسمی بیشتر افراد جامعه است و قانون براساس آن مدون شده است، ازدواج رسمی تنها شکل با هم بودگی جنسی است که مشروعیت دینی و قانونی دارد. سبک زندگی افراد و مناسبات مرتبط با ازدواج طی صدها سال بر مبنای این الگو شکل گرفته است و هنجارهای فرهنگی حاکم شکلی از با هم بودن را که در قالب ازدواج رسمی و متناسب با فرهنگ هر منطقه است می‌پذیرند و هر آنچه خارج از این چهارچوب قرار دارد را نفی می‌کنند. بی‌تردید رواداری نداشتن نسبت به روابط خارج از عرف می‌تواند افراد را به سمت کنش‌هایی سوق بدهد که به اختفای رابطه منجر شود. کما اینکه در اکثر مصاحبه‌های انجام شده سوژه‌ها از اظهار آشکار هم‌خانگی امتناع ورزیدند. اکثر پاسخگویان معتقد بودند خانواده‌ها به دلیل ارزش‌های متفاوت نمی‌توانند این نوع روابط را درک کنند و باید از آنها پنهان می‌شد. اطرافیان و آشنایان نیز نباید در زندگی خصوصی آنها دخالتی داشته باشند. در این میان آنچه اهمیت داشت گروه‌های دوستان بود. از آنجا که اکثراً افراد با هم‌خانه خود در گروه‌های دوستی، در محیط‌های مهمانی، دانشگاه و یا فضای مجازی آشنا می‌شدند، از زندگی دوستان خود مطلع بودند و با واکنش غیرمنتظره‌ای روبه‌رو نمی‌شدند.

خانم، ۲۷ ساله از تهران

همه دوستانم و برادرم و خواهرام. واکنش خاصی نبوده. پدر و

مادرم نمی‌دونن. می‌دونن با کسی هستم ولی نمی‌دونن باهاس زندگی می‌کنم.

گروه‌های دوستان به عنوان مرجع اصلی معرفی این روابط از اولین افرادی هستند که از رابطه هم‌خانگی مطلع می‌شوند و جوانان در این برهه زمانی آن را نوعی ارزش مدرن و تجددخواهانه می‌پندارند. در جامعه در حال گذار ایرانی اهمیت دارد که بستگان درجه اول براساس ارزش‌های سنتی و دینی این نوع سبک رابطه را نمی‌پسندند؛ بنابراین از آنها پنهان می‌شود و اگر هم بدانند تمایلی به ابراز آن ندارند. می‌توان گفت نسل جوانی که برای هنجارهای مذهبی و سنتی ارزشی قائل نمی‌شود و رابطه هم‌خانگی را حریم خصوصی خود می‌داند، این نوع رابطه را از سوی دوستان خود طبیعی و بهنجار قلمداد می‌کند. نگاه کلی و عمومی جامعه بر مبنای فرهنگ رایج است و اینگونه روابط را نمی‌پسندد اما شاهد افزایش این نوع روابط است و در عین حال راهی به‌جز تحمل آن برای خود نمی‌بیند.

روابط هم‌خانگی را می‌توان در قالب رویکرد تضاد ارزش‌ها تشریح کرد. در این رویکرد مسئله اجتماعی وضعیتی است که با ارزش‌های برخی گروه‌ها، که اعضای جامعه آن در کار تبلیغ ضرورت اقدام برای مسائل موفق هستند، سازگار نیست و علت مسئله اجتماعی همین تضاد ارزش‌ها و منافع است. گروه‌های مختلف چون منافع متفاوتی دارند و در روی یکدیگر قرار می‌گیرند و این رودرروی مسئله اجتماعی را به وجود می‌آورد (رابینگن و واینبرگ، ۱۳۹۳: ۶۷-۶۶). در واقع می‌توان گفت در وضعیت تضاد ارزشی و هنجاری مجموعه‌ای از ارزش‌ها و هنجارهای متضاد وجود دارد. مثلاً زنانی با گرایشات فمینیستی که حجاب را عاملی برای سرکوب زنان و جلوگیری از آزادی آنان می‌دانند و ارزش آزادی را با هنجارهایی مانند پوشیدن شال سفید و برداشت حجاب تبلیغ می‌کنند. از سوی دیگر، بیشتر فقها و حکومت

مرکزی حجاب را نوعی ارزش اسلامی و مصونیت زن می‌دانند و زنان را ملزم به رعایت آن می‌کنند. هم‌خانگی نیز به همین شکل می‌تواند نوعی تضاد ارزشی محسوب شود. گروهایی از جوانان امروز سبک زندگی غربی را مطلوب می‌دانند و برخی دیگر بکارت را نشانه پاکدامنی ندانسته و تأمین نیاز جنسی را آزادانه از حقوق خود می‌دانند. از سوی دیگر، نگاه کلی جامعه ازدواج رسمی یا موقت را تنها عامل تأمین نیازهای جنسی می‌داند. این تضاد ارزش‌ها در سطح جامعه به خوبی مشاهده می‌شود و در این قالب می‌توان آن را ارزش‌گریزی جوانان مدرن از سبک زندگی سنتی قلمداد کرد و با ورود ارزش‌های مدرن در جامعه در حال گذار ایرانی این نوع ارزش‌ها نه تنها در جامعه عمومی شده است، بلکه در خفا انجام و ناخواسته تحمل می‌شود.

اگرچه عوامل متعددی بر تغییر الگوهای رایج مؤثر بوده‌اند، چون مخاطب تغییرات موجود نسل‌های جوان‌ترند، نوعی تفاوت نگرش و شکافی بین نسل‌ها به وجود آمده است که اکثریت جامعه تغییرات شکل‌گرفته را بر نمی‌تابند. از تغییرات مهمی که طی چند دهه اخیر روی داده، تغییر ساختار خانواده است. بازتعریف نقش‌های ایفاشده، افزایش استقلال زنان، افزایش طلاق و... شواهدی دال بر تغییر نظام خانواده طی دهه‌های اخیرند. این تغییرات امکان زندگی مستقل از والدین را برای افراد فراهم می‌کند و محدودیتی که در گذشته به نسبت اجبار زندگی با والدین تا زمان ازدواج وجود داشت، کاهش یافته است.

مجموعه این عوامل سوژه را با بی‌هنجاری اجتماعی و تهی شدن قالب‌های سنتی مواجه می‌کند. این تغییرات اگرچه به مرور در سرتاسر ایران روی می‌دهند، وضعیت در شهرهای مورد تحقیق به مراتب تشدید می‌شود. در این تحقیق نمود این ادعا به ویژه در کلان‌شهر تهران به چشم می‌خورد. مشارکت‌کنندگانی که در این شهر سکونت داشتند به چهارچوب‌های سنتی بیشتر معترض بودند و در اظهار این سبک از زندگی بی‌محابتر عمل

می‌کردند. در مقابل مشارکت‌کنندگان در شهرهای مشهد و اصفهان به نظر می‌رسید کنش‌های خود را نوعی ناهنجاری تلقی می‌کنند که با نزدیک شدن به سن ازدواج در نهایت خاتمه می‌یابد. در حقیقت، به نسبت سنتی بودن و تأثیر عواملی چون قومیت افراد، واکنش به این موضوع می‌تواند متفاوت باشد.

آقای مرادی، ۲۷ ساله، دانشجوی ارشد از اصفهان آگه خانواده مطلع بشن ۱۰۰ درصد با تهدید بزرگی مواجه می‌شی که یک: یا امکان طرد داره یا امکان حذف داره. دو: مسئله دولت که تو جامعه ایران حکم سنگسار داره. سه: آگه اجتماع بفهمه که ازدواج سفید داشتی شروع می‌کند به انگ زدن که آنچنان تحقیر اجتماعی پشتشه که امکان داره در حد ضرب و شتم فیزیکی و حتی قطع کردن مناسبات اجتماعی باهات باشه.

### ۲-۳-۴-۳. تمایل ازدواج سفید به دائم

نیاز به ایجاد روابط انسانی یکی از نیازهای عاطفی انسان است. ازدواج صمیمی‌ترین نوع رابطه در پاسخ به تمامی نیازها، اعم از مادی و معنوی، است و یکی از مراحل تکامل انسان محسوب می‌شود. ازدواج پیمان مقدسی است که در میان تمام اقوام و ملل و در تمامی زمان‌ها و مکان‌ها وجود داشته است. رابطه دیرینه‌ای که در آن زن و مرد زندگی مشترکی را آغاز می‌کنند و پیمان می‌بندند که مصاحب و یار و غمخوار یکدیگر باشند، همدیگر را خوشبخت کنند، به یکدیگر عشق بورزند و با ازدواج به تنهایی خویش پایان دهند. در جامعه امروز ایران، گروه‌های گوناگونی زندگی می‌کنند که در آنها درجات مختلفی از شرایط پیشامدرن و حتی پسامدرن یافت می‌شود. در این گروه‌های مختلف اجتماعی، شکل خانواده و همسرگزینی

متناسب با موقعیت گروه و شکل خانواده متفاوت است. با توجه به تغییرات همسرگزینی و تبدیل آن از یک امر جمعی به یک تمایل فردی، عشق و علاقه از مؤلفه‌های اصلی انتخاب است و زوجین سعی می‌کنند پیش از ازدواج رسمی با یکدیگر در رابطه باشند و با شناخت بیشتری از واقعی بودن عشق و کیفیت رابطه اطمینان حاصل کنند. گاه این نوع رابطه‌ها برای شناخت بیشتر منجر به پدیده هم‌خانگی می‌شوند. در کشورهای غربی و آمریکایی این نوع نگاه کلی حاکم است و یک هنجار عادی تلقی می‌شود و از پشتوانه قانونی نیز برخوردار است. نخستین ازدواج‌های سفید در غرب و به خصوص فرانسه و آمریکا شکل گرفتند. در ازدواج سفید کشورهای غربی و برخی کشورهای دیگر، شرکای زندگی آدرس محل زندگی و مشخصات خود را به طور کامل به پلیس محلی اعلام کرده و مراتب در اداره پلیس ثبت می‌شود تا در صورت بروز اختلاف، فرزندان شدن، جدا شدن و موارد مشابه، رفع تنازع شود. از نظر توافقات شیوه زندگی، همه چیز روشن بوده و هر یک از آنان با درصد توافق شده، در این زندگی ایفای نقش می‌کنند. اگر توافق بر انشقاق و جدایی از یکدیگر کنند، اموال حاصله در مدت زندگی مشترک بین آنها تقسیم شده و هر یک سهم خود را دریافت کرده و جدا می‌شوند، محاکم قضایی در صورت اطلاع پلیس محلی از این موضوع دعاوی این افراد را پذیرفته و استماع می‌کنند و زن به همان اندازه حق دارد که مرد دارای حق است. به عبارت دیگر، در نظام حقوقی غرب ازدواج سفید و قوانین مربوط به این پدیده خانوادگی مورد قبول محاکم قضایی و قانونی است. در کشورهای غربی این نوع هم‌خانگی احتمال بیشتری دارد که به ازدواج دائم تبدیل شود؛ ولی در کشورهایی مانند ایران که این نوع رفتار پنهانی است و هیچ‌گونه حمایتی از آن نشده است تبدیل آن به ازدواج دائم غیرمحمول‌تر است. مصاحبه‌ها حاکی از آن بود که افرادی که تمایل به هم‌خانگی داشتند کمتر مایل بودند با همان شخص ازدواج کنند و گاه‌ها مشاهده شد که ازدواج



دو هم‌خانه و اکثریت هم‌خانگی‌ها از هم پاشیده شده بود و به هیچ وجه مایلی به ازدواج با شریک جنسی خود نداشتند.

دختر، ۲۸ ساله، تهران

می‌گفت من کلا ازدواج نمی‌کنم. آگه بخوام ازدواج کنم حالا حالاها نه. یک سال اختلاف سنی داشتیم اون موقع بچه بودیم الان شده ۲۹ سالش، ۶ سال پیش ۲۳ سالش می‌شد. اون موقع بچه‌تر بودم خیلی برام مهم نبود. درسته موقعی که می‌خواستیم از هم جدا شیم به هم عادت کرده بودیم. من خواستم جدا شیم

آقا، ۲۶ ساله از مشهد

نمی‌شه بگم تمایل نداشتم. بله تمایل داشتم. یه سری وارد یه رابطه جدی هم شدم ولی خب بنا به دلایلی جور نشده یعنی آگه موقعیتش باشه بله فکر کنم ازدواج دائم هم داشته باشم و البته آگه کیس خوبش پیدا بشه برام که فعلا پیدا نشده.

ازدواج سفید در ایران نه به آن شکلی است که در کشورهای غربی صورت می‌پذیرد و نه از سوی عرف، خانواده، قانون و مذهب رسمی پذیرفته شده است. این ساختارهای اجتماعی حتی برای افرادی که تن به این نوع رابطه می‌دهند، این نظر را به وجود آورده است که نمی‌توان شخصی را که ازدواج سفید را انتخاب می‌کند، به عنوان شریک دائمی زندگی انتخاب کرد. ماهیت این نوع ازدواج برخلاف ازدواج دائم بی‌مسئولیتی و رهایی از برخی کلیشه‌های جنسیتی است. بسیاری مصاحبه‌ها حاکی از آن بود که شرایط ازدواج دائم برایشان مهیا نشده و به همین دلیل تن به ازدواج سفید داده‌اند. این وضعیت را می‌توان در چهارچوب نظریه آنومی و ناهنجاری تشریح کرد. یعنی تمایل به ازدواج دائم وجود دارد، اما شرایط آن موجود نیست و

ازدواج سفید به عنوان یک رفتار ناهنجار در جامعه از سوی برخی جوانان ارزشمند تلقی می‌شود. همین ناهنجار بودن آن امکان تبدیل ازدواج سفید را به دائم کمتر می‌کند.

از دیگر مؤلفه‌های بسیار مهم در بررسی کلان‌شهرهای مورد مطالعه تغییرات شکل گرفته در فضای شهری است که امکان زندگی در واحدهای کوچک آپارتمانی را فراهم کرده است. این امر به نوبه خود از نظر اقتصادی بصرفه است و بی تردید فشار اجتماعی را نیز کاهش می‌دهد. بلوک‌های ساختمانی با مترائ پایین که تبعاً از نظر اقتصادی نیز ارزان‌ترند، گزینه‌های بسیار مناسبی برای شکل‌گیری انواعی از رابطه‌های نامتعارف هستند که هم‌خانگی یکی از آنهاست و به راحتی از دید عموم و همسایه‌ها پنهان می‌ماند ولی امکان این نوع زندگی مثلاً در مناطق پایین شهر که همچنان سبک محله‌ای خود را حفظ کرده و یا در شهرستانها که وجود آپارتمانها کمتر و مردم همدیگر را می‌شناسند کمتر است.

این موضوع در کلان‌شهر مشهد و مناطق آپارتمان نشین از حاشیه شهرها یا شهرک‌های تازه تأسیس به چشم می‌خورد. همچنین رواج ازدواج سفید در مناطقی از تهران که ویژگی‌های فوق در آنها صادق است، بیشتر است.

از جمله عوامل مؤثر بر تغییر ساختار اجتماعی می‌توان به تکنولوژی اشاره کرد. ورود تکنولوژی‌های در دسترس همچون اینترنت، ماهواره و امکان بهره‌گیری از فضای مجازی به شکل پنهان از جمله عوامل بسیار تأثیرگذار بر تغییرات اجتماعی است. امکان تبادل ایده‌های متفاوت، جهانی شدن و تأثیرپذیری از الگوهای رایج جهانی در ارتباطات منجر به فاصله گرفتن از سنت شده، بستری مناسب برای تجربه سایر الگوهای ارتباطی فراهم کرده است.

بدیهی است در چنین فضایی که ابزارهای مدرن برای زندگی روزمره به کار گرفته می‌شوند اما شالوده‌کنش‌های اجتماعی بر محور سنت بنا شده

است، شقی از افراد جامعه در برآوردن نیازهای خود رویکردهای جدیدی را اتخاذ می‌کنند که با ساختارهای کلی در تعارض است. مشارکت‌کنندگان موجود در تحقیق از نظر پایگاه اجتماعی و اقتصادی متغیر بودند. عده ای از آنها متمول و تعدادی نیز از وضعیت نابسامان اجتماعی و اقتصادی رنج می‌بردند و این شکل از با هم بودن را به علت هزینه کمتر در مراسم، خرید طلا، دفاتر ثبت ازدواج و عدم تعهد به با هم بودن انتخاب می‌کردند. نمونه این افراد اقشار کم درآمد مناطق جنوبی تهران بودند. در میان برخی از این افراد اعتیاد رواج داشت و شرایطی که در آن قرار داشتند، بیشتر سلبی به نظر می‌رسید تا ایجابی و انتخابی. اما بیشتر مشارکت‌کنندگان طیف تحصیل‌کرده ای بودند که از نظر اقتصادی به طبقه متوسط جامعه تعلق داشتند.

## ۳-۵. عوامل مداخله‌گر

در این پژوهش شرایط مداخله‌گر عواملی هستند که بر روی راهبردهای ازدواج سفید تأثیر مستقیم دارند و تحت عنوان شرایط خانوادگی، کم‌رنگ شدن نظارت و زیست مهاجرت بررسی می‌شوند

### ۱-۳-۵. شرایط خانوادگی

ازدواج شیوه اجتماعی مشروع و تعالی رابطه صمیمانه میان زن و مرد در بیشتر جوامع است. در بسیاری از موارد ازدواج اولین تجربه صمیمی فرد با جنس مخالف نیست. تجربیات قبلی افراد در پیوستاری از رابطه عاطفی محدود تا هم‌خانگی قرار می‌گیرند. جامعه ایرانی جامعه ای است با بنیان‌های فرهنگی سنتی که مذهب و سنت نقش مهمی در زندگی مردم ایفا

می‌کند. هرچند در کشور ایران چالش‌های بین سنت و تجددگرایی منجر به بروز یکسری چالش‌های اساسی‌تر شده است، دین، سنت و فرهنگ همچنان اهمیت خود را در تمام جنبه‌های زندگی مردم به نحوی حفظ کرده‌اند. یکی از فرهنگ‌هایی که در عرف و شرع جامعه ایرانی پذیرفته نیست، رابطه با جنس مخالف است. تسهیل رابطه با جنس مخالف در محل کار، دانشگاه، استفاده از وسایل ارتباط جمعی و ... منجر شده است به اینکه روابط دوستی و هم‌خانگی بیشتر شود. مطالعات با نمونه‌های کوچک در ایران نشان داده است که روش آزادانه و سهل‌انگارانه والدین نسبت به روابط قبل از ازدواج با روابط جنسی فرزندان نشان در ارتباط است (خلج آبادی و مهریار، ۱۳۸۹). مصاحبه‌ها نشان می‌دهند که اکثر رابطه‌های هم‌خانگی از اطرافیان و بستگان درجه یک مانند پدر و مادر پنهان شده است. با توجه به ضداجتماعی و ضد مذهبی بودن این رابطه، والدین حتی در صورت فهمیدن چنین رابطه‌هایی از سوی فرزندان به ندانستن آن تظاهر می‌کردند. از سوی دیگر، جوانان و مخصوصاً زنان و دختران نیز این روابط را اغلب پنهان می‌کردند. به دلیل تابو بودن این نوع رابطه پنهان کردن آن از خانواده، اطرافیان و بستگان جزء قراردادهای اولیه این نوع روابط است. در میان مصاحبه‌شوندگان به ندرت مشاهده می‌شد که یکی از والدین از رابطه هم‌خانگی فرزندش مطلع باشد.

خانم، ۳۷ ساله از تهران

مادرم می‌دونست ولی به روی خودش نمی‌آورد. دوست بودنمون رو همه می‌دونستن حتی پدر و برادرم حالا نه اینکه دقیق اون شخص رو بشناسن ولی می‌دونستن دوستی دارم. ولی ترجیح می‌دادم کسانی که در شهرستان هستن ندونن. همسایه و ... هم نمی‌دونستن و کاری نداشتن و با آدمهایی که نمی‌شناسم خیلی ارتباط نمی‌گیرم و ارتباطاتم زیاد و آزاردهنده نبود.

آقا، ۲۶ ساله از تهران

کسی که از این رابطه ما اطلاع داشته باشه شاید یکی دو تا از دوستانم از این رابطه ما خبر داشتند ولی خب من فقط یکی از دوستانم بله از این هم‌خونه بودن ما یه جورایی خبر داشت و یکی از دوستانم ایشون خبر داشتند. بله ولی اگه بگم از اعضای خانواده یا کسای نزدیک از این رابطه خبر داشته باشند نه برای من نه برای ایشون خبر نداشتند.

البته همچنان که جامعه روابط هم‌خانگی را شرعی و اجتماعی قلمداد نمی‌کند، خانواده و اطرافیان نیز دیدگاهی مشابه دارند و به دلایلی مانند کار و شرایط زندگی مدرن نمی‌توانند نظارتهای پیوسته بر فرزندان خود داشته باشند. از سوی دیگر، خانواده‌هایی که تلاش بر نظارت روی جوانان و فرزندان خود دارند، نمی‌توانند مستقیم از ورود به این رابطه‌ها جلوگیری کنند. دوری فرزندان به دلیل تحصیلات و شرایط کاری منجر می‌شود به اینکه فرزندان دور از خانواده و پنهانی وارد رابطه بشوند به طوری که اطرافیان از رابطه آنها مطلع نگردند.

خانواده پایه‌ای‌ترین نهاد آموزش و جامعه‌پذیری شناخته می‌شود. افراد در جامعه ایرانی درون خانواده خود به یک «من خانوادگی» دست پیدا می‌کنند و برای حفظ آن تلاش می‌کنند تا رفتارهای خود را براساس استانداردهای آن شکل دهند و به آن وفادار باشند. بسیاری از رفتارهای افراد در جامعه ایرانی تحت تأثیر هویت خانوادگی است. ایران دارای ساختی سنتی و خانواده‌گرا است و خود را مخالف با روابط پیش از ازدواج می‌داند؛ اما در عرصه عمومی روز به روز بیشتر شاهد روابط جنسی پیش از ازدواج هستیم. این تعارض بین واقعیت‌ها و ارزش‌ها فشار روزافزونی بر اعضای جامعه وارد می‌کند. این تفاوت و گسست ارزشی بین نسل‌ها به وضوح در خانواده ایرانی

قابل مشاهده است. در این میان، جوانان براساس ارزش‌های خود و پنهان از والدینشان به مدیریت روابط خود می‌پردازند. داشتن روابط بدون اطلاعات خانواده به فشارهای روانی زیادی منجر می‌شود که مدیریت روابط عاطفی شخص را نیز مختل می‌کند. آنچه اهمیت دارد این است که روابط از دید خانواده پنهان بماند.

با قرار گرفتن در شرایطی خانوادگی که والدین نسبت به این موضوع گشاده نظر باشند و یا حتی سابقه این مسئله در خانواده وجود داشته باشد، احتمال تجربه هم‌خانگی بیشتر می‌شود؛ زیرا هزینه‌هایی که به فرد تحمیل می‌شود تعدیل شده، فرد خود را در سایه حمایت خانوادگی امن می‌یابد. در مقابل اقلیتی که از حمایت خانواده در این خصوص برخوردارند، اکثریتی وجود دارند که گاه به علت محدودیت‌های فراوان از محیط خانوادگی دلزده شده، با این راهبرد به عناد با سنت‌های محدودکننده برخاسته‌اند.

پارسونز<sup>۱</sup>، سازوکار جامعه‌پذیری را در حالت انتزاعی چون وسیله‌ای می‌داند که با، الگوهای فرهنگی یعنی ارزش‌ها، اعتقادات، زبان و نمادهای دیگر در نظام شخصیت، درونی می‌شوند و ساخت نیازهای نظام شخصیت را محدود می‌کنند. کنشگران با این فرآیند توان‌انگیزی خود را برای نقش‌ها ذخیره می‌کنند و مهارت‌های بین شخصی و سایر مهارت‌های لازم برای ایفای نقش‌ها در اختیار آنها قرار می‌گیرند و بدین وسیله کنشگران را با هنجارها وفق می‌دهند. پارسونز کارکرد دیگر جامعه‌پذیری را ایجاد پیوندهای باثبات و مطمئن بین اشخاص می‌داند که بیشتر فشارهای روحی، نگرانی‌ها و تنش‌های مربوط به کسب‌انگیزه‌ها و مهارت‌ها را تسکین می‌دهد (ترنر، ۱۳۷۳: ۷۵). ویلیامز جی گود<sup>۲</sup> معتقد است که خانواده، مهم‌ترین نهاد جامعه‌پذیری، با عمل کردن به این شیوه‌ها در فرآیند جامعه‌پذیر کردن فرزند

---

1. Parsons

2. Good

موفق است: داشتن روابط عاطفی با فرزند، اقتدار شناخته‌شده، داشتن نقش الگویی، پایداری در روابط، دادن آزادی به فرزند، برقراری ارتباط با ارائه توضیح و دلیل، تنبیه و تشویق مناسب (دسترنج، ۱۳۹۲).

در خانواده‌هایی که روابط جنسی پیش ازدواج دائم - اکثر خانواده‌های ایرانی - ناهنجاری است، در صورتی که فرزندان اقدام به چنین کاری کنند، پیوندهای خانوادگی بی ثبات می‌شود و فشار هم بر والدین و هم بر فرزندان ناهنجار زیاد و منجر به مشکلات روحی می‌شود. زمانی که خانواده در دادن آزادی به فرزندان محدوده مشخصی دارد و این محدوده از سوی فرزندان نقض می‌شود، آنها با تنبیه روبه‌رو می‌شوند و این خود عاملی برای پنهان کردن رابطه از خانواده است. همچنین یکی دیگر از فرایندهای اجتماعی شدن الگوپذیری از والدین و سایر اعضای خانواده است. در صورتی که فرزندان از همبازی یکی از اعضای خانواده خود مطلع شده باشند، برای آنها اقدام به این رابطه آسان‌تر صورت می‌گیرد.

خانم، ۲۸ ساله ساکن مشهد

بله، خانواده من آدم‌های بازی هستند و این مسائل برایشون حل شده است. خواهرای قبلیم قبل از ازدواجشون با شوهراشون یه مدت همین جوری زندگی کردند و قضیه برایشون حل شده است.

در نظریه یادگیری اجتماعی، پدیده‌های اجتماعی به طور عمده ناشی از تجاربی اند که با مشاهده رفتار دیگران و پیامدهای آن شکل می‌گیرند. توانایی آدمی برای یادگیری از طریق مشاهده، او را قادر می‌سازد تا الگوهای کلی رفتار را کسب کند. وقتی سایر اعضای خانواده به این کار تن داده اند، برای فرزندان کوچک‌تر، همبازی یک نوع رابطه عادی تلقی می‌شود.

## ۲-۵-۳. کم‌رنگ شدن نظارت، زیست در مهاجرت

بحث نظارت در دو سطح خانواده و جامعه مطرح است. در بخش خانواده نظارت بر فرزندان کم‌رنگ تر از گذشته شده است. دلیل این امر را می‌توان عواملی مانند شاغل بودن هر دو نفر از والدین یا خانواده‌های تک‌والد دانست. از سوی دیگر، با سهولت دسترسی به انواع رسانه‌ها، اینترنت و شبکه‌های اجتماعی مجازی روابط در خانواده کاهش یافته و بیشتر افراد با وجود کنار هم بودن، ساعت‌ها از هم فاصله دارند. همچنین حضور جوانان و نوجوانان در عرصه‌های مختلط مانند کلاس زبان، کلاس موسیقی و ... بیشتر از گذشته شده است و تمام این موارد سبب حضور مختلط افراد (دختران و پسران) در یک محیط کنار هم‌دیگر می‌شود. در خصوص نظارت نداشتن والدین بر رفتار فرزندان به دلیل مشغله‌های متفاوت، روابط نامتعارف مانند همباشی در نتیجه هم‌نشینی با افراد ناهنجار بیشتر امکان‌پذیر است. بنابراین، کم‌رنگ شده خانواده‌ها در نظارت بر فرزندان عاملی برای ناهنجاری‌های اجتماعی می‌شود. همچنین پیش گرفتن روابط مبتنی بر فردگرایی در روابط شخصی در کلان‌شهرها منجر به ناآشنایی افراد با یکدیگر می‌شود و همین ناآشنایی در شهرهای بزرگ زمینه روابط نامتعارفی مانند همباشی را فراهم می‌کند.

خانم، ۲۷ ساله از تهران

تو سن ما این سبک زندگی رو قبول دارن. شاید به خاطر یه سری مسائل محدودیت باشه. جامعه برای من جایه که هویت من آزادتره، تو شهرستان پذیرفته نیست ولی تو تهران خیلی از دوستای من این شکلی زندگی می‌کنن.



شهرهای بزرگ‌تر یعنی شهرستان‌ها نظارت افراد بر یکدیگر را تقریباً غیرممکن ساخته‌اند. فردگرایی بیشتر نیز سبب برخورد نداشتن افراد با یکدیگر شده است. گمنامی حاصل از فردگرایی و عدم نظارت سبب می‌شود که روابط خصوصی افراد دیگر برای بقیه اهمیت چندانی نداشته باشد. بنابراین، این نوع سبک زندگی در شهرهای بزرگ‌تر رایج‌تر است. از سوی دیگر، پدیده‌ای مانند مهاجرت کاری و تحصیلی سبب جدایی خانواده از فرزندان شده است. افراد معمولاً به دلیل دور شدن از شرایط یا عوامل نامساعد دورکننده‌ای مانند فقر، بیماری، مسائل سیاسی، کمبود غذا، بلایای طبیعی، جنگ، بیکاری و کمبود امنیت مهاجرت می‌کنند. دلیل دوم می‌تواند شرایط و عوامل مساعد جذب‌کننده مقصد مهاجرت مانند امکانات بهداشتی بیشتر، آموزش بهتر، درآمد بیشتر، مسکن بهتر و آزادی‌های سیاسی بیشتر باشد. یافته‌های تحقیقی حاکی از آن بود که ازدواج سفید یا همباشی بیشتر در بین افرادی بوده است که برای تحصیل و کار از شهرستان به کلان‌شهرها مهاجرت کرده‌اند.

آقای ۲۶ ساله از تهران

ایشونم فارس بودند و البته ایشون ساکن تهران نبودند بنا بر این دلایلی به خاطر کارشون و تحصیلشون از یکی از شهرستان‌های جنوبی اومده بودند تهران و تو تهران موندگار شده بودند خب بنا به کارشون و مقطع تحصیلشون ارشدشون داشتند درسشون رو تموم میکردند به همین دلیل فعلاً تهران موندگار شده بودند

دختران و پسران دانشجو برای تحصیلات دانشگاهی و پیدا کردن کار مناسب‌تر به کلان‌شهرها مهاجرت می‌کنند و با توجه به نبود نظارت خانواده می‌توانند انواع روابط را متناسب با ماهیت کلان‌شهر انتخاب کنند. گمنامی

در کلان شهرها مخصوصاً به دختران اجازه می‌دهد که از نظارت در شهرهای کوچک دور بمانند. از سوی دیگر، تحصیلات دانشگاهی سبب ایجاد مهاجرت کاری نیز می‌شود. دختران و پسران جوان به دنبال فرصت‌های شغلی به واسطه توفعی که از تحصیلات خود دارند به شهرهای متفاوت و اکثراً کلان شهرها مهاجرت می‌کنند. بنابراین، جاذبه‌ها در کلان شهرها مانند تحصیلات و کار سبب می‌شود که مهاجرت شکل بگیرد و نظارت بر افراد از سوی خانواده کاهش می‌یابد و در کلان شهر نیز تمایلی به نظارت بر حریم خصوصی افراد وجود ندارد. پس، مهاجرت تحصیلی و کاری سبب کم‌رنگ شدن نظارت و شکل‌گیری زمینه‌های ازدواج سفید شده است.

مدرنیته و نوگرایی و ظهور انگاره‌های برابری زن و مرد سبب حضور فعال‌تر زنان در شهرهای متفاوت و تحرک جغرافیایی بیشتر آنان شده است. همین تحرک جغرافیایی و دوری از خانواده منجر به کم‌رنگ شدن کنترل آن شده است که منتج از مدرنیته و انگاره‌های فمینیستی است. از سوی دیگر، جرج زیمل<sup>۱</sup> در کلان شهر و حیات ذهنی بیان می‌کند که زندگی کلان شهری سبب عقلانیت و فردگرایی شده است که با بسیاری از تغییرات اجتماعی کنار می‌آید و عاطفی برخورد نمی‌کند. در بنیادهای حسی حیات ذهنی، کلان شهر تفاوت بسیاری با شهر کوچک و زندگی روستایی دارد. این امر خود را در هر بار گذشتن از خیابان و در ضربان و تنوع زندگی اقتصادی، شغلی و اجتماعی نشان می‌دهد. کلان‌شهر از آدمی به منزله موجودی تمیزگذار، آگاهی به مراتب بیشتری طلب می‌کند تا زندگی روستایی. در روستا آهنگ حرکت زندگی و تصاویر ذهنی حسی آشناتر و موزون‌تر است. دقیقاً با اتکا به این نکته است که خصلت پیچیده حیات ذهنی کلان‌شهری فهمیدنی می‌شود آن هم در قیاس با زندگی در شهر کوچک که بیشتر به روابط عمیق و عاطفی مبتنی است. روابط عمیق

---

1. George Simmel

و عاطفی در لایه‌های ناخودآگاه‌تر روان ریشه دارد و به بهترین شکل در متن آهنگ پایدار عادات ناگسسته توسعه می‌یابد. به هر روی، عقل در لایه‌های بالاتر، آگاه‌تر و شفاف‌تر روان جای دارد و منعطف‌ترین نیروی درونی ماست. عقل برای سازگاری با تغییر و تضاد پدیده‌ها نیازمند شوک و انقلاب درونی نیست. ذهنی که محافظه‌کارتر است فقط از طریق چنان انقلاب‌هایی است که می‌تواند با آهنگ کلان‌شهری وقایع سازگار شود. بنابراین، انسان کلان‌شهری - که البته انواع بسیاری دارد- اندامی را پرورش می‌دهد که از او در برابر وقایع تهدیدکننده و تناقضات محیط بیرونی، که می‌تواند آن را ریشه‌کن سازد، محافظت کند. او با مغز خود واکنش نشان می‌دهد نه با قلب خود. بدین ترتیب افزون شدن آگاهی به امتیازی روانی مبدل می‌شود. بنابراین، زندگی کلان‌شهری آگاهی تشدیدشده و سلطه عقل در انسان را بنیاد می‌نهد. واکنش نشان دادن به پدیده‌های کلان‌شهری به اندامی سپرده می‌شود که دارای حداقل حساسیت است و از عمق شخصیت دورترین فاصله را دارد. بنابراین، اتکا به عقل و عقل‌گرایی از زندگی ذهنی در برابر قدرت سهمگین زندگی کلان‌شهری محافظت می‌کند. عقل‌گرایی در جهات متعدد شاخه می‌دواند و با پدیده‌های متنوع و مختلفی ترکیب می‌شود.

### ۳-۶. پدیده محوری

در بطن تحقیق و تحلیل‌های میدانی یک عامل اساسی در تمام مصاحبه‌ها به وضوح مشخص بود و آن تغییرات ارزشی و هنجاری در سبک زندگی افرادی بود که تجربه زندگی مشترک بدون ازدواج را داشتند. جامعه ایرانی در پنج دهه اخیر از نظر وضعیت اجتماعی و فرهنگی یکی از مهم‌ترین دوران‌های حیات خویش را تجربه کرده به گونه‌ای که همواره در معرض برنامه‌های نوسازی توسعه اقتصادی-اجتماعی بوده است و از طریق مجموعه‌ای از

رویدادهای تاریخی -انقلاب ۵۷- و جریان‌های توسعه، ساختارهای آن دگرگون شده است. در دهه‌های اخیر با تغییر ساختار اجتماعی و فرهنگی جامعه ایران در نتیجه بهبود شاخص‌هایی همچون صنعتی شدن، افزایش میزان شهرنشینی، افزایش تحرک اجتماعی و مهاجرت، جوانی جمعیت، شبکه حمل و نقل عمومی، توسعه وسایل ارتباط جمعی و استفاده از تکنولوژی‌های نوین ارتباطی و توسعه نهادهای اجتماعی جدید مانند آموزش و پرورش و دانشگاه زمینه تغییرات اساسی در ارزش‌ها و نگرش‌های خانواده ایرانی شده است به نحوی که ارزش‌های نسل جوان دهه ۶۰ و ۷۰ با دهه‌های گذشته تر از این نسل تفاوت‌های چشمگیری دارد که این تفاوت ارزشی را در هنجارها و رفتار این نسل به خوبی می‌توان مشاهده کرد. از سبک زندگی تا عقاید سیاسی و مذهبی تغییرات محسوسی را شاهد هستیم. جمعیت قابل توجهی از این نسل تحصیلات دانشگاهی دارند و همان‌طور که گفته شد ورود به محیط‌های دانشگاهی و تجربه مهاجرت از مؤلفه‌های مهم در تسهیل هم‌خانگی هستند. ورود به دانشگاه‌ها برای دهه‌های ۶۰ و ۷۰ مقارن با تغییرات سیاسی در دانشگاه‌ها بوده است.

جریان‌های نوگرای فعال در محیط‌های دانشگاهی بستری را برای کنشگران فراهم می‌کنند که افراد مطابق با تحولات نوجویانه در فضای دانشگاه‌ها چیدمان فضای زندگی شخصی را پی‌ریزی کنند. تعاملات افراد بر انعطاف در برابر ارزش‌های اخلاقی متنوع می‌افزاید و بنابراین الگوهای جدید رفتار جنسی شکل می‌گیرد.

ارزش‌ها، به مثابه بنیادی‌ترین عناصر فرهنگی، بر انتخاب شیوه‌ها، وسایل و اهداف موجود برای هنجارها و کنش اثر می‌گذارند. یافته‌های تحقیق حاکی از آن بود که افرادی زیادی که همباشی را به عنوان سبک زندگی خود انتخاب کرده بودند با ارزش‌هایی همچون دین و کنش‌های دینی، تابوهای اجتماعی مانند پاکدامنی و بکارت نمی‌توانستند به خوبی ارتباط

برقرار کنند و روابط جنسی بدون ازدواج و اوامر دینی را نه امری نادرست و غیرشرعی تلقی می‌کردند و نه بکارت را نشانه پاکدامنی می‌دانستند. از سوی دیگر نگاه به نقش‌های زنان و مردان دچار تحول اساسی شده و در ارزش‌های جدید، زن خوب زنی نیست که ازدواج شرعی کرده و در خانه برای فرزندان و همسر خانواده، که در بیرون کار کند، شرایط مناسب را فراهم می‌کند، بلکه تعریف جدیدی از زن و مرد و هنجارهای مرتبط با زنان و مردان برای خود ارائه کرده بودند که با ارزش‌های فرهنگی و دینی جامعه در دهه‌های گذشته تفاوت داشت. دختران و پسران جوانی که عموماً متعلق به دهه ۶۰ و ۷۰ بودند خواهان مهاجرت کاری و تحصیلی به شهرهای بزرگ‌تر، روابط فارغ از محدودیت‌های شرعی، برابری در موقعیت‌های شغلی و مالی بودند.

خانم، ۲۷ ساله از تهران

توسن ما این سبک زندگی رو قبول دارن جامعه برای من جایه که هويت من آزاتره تو شهرستان پذیرفته نیست ولی تو تهران خیلی از دوستای من این شکلی زندگی می‌کنن.

آقا، ۲۶ ساله از مشهد

والا دیدگاه من در مورد بکارت چی می‌تونم بگم، فکر می‌کنم یه محدودیته واسه دخترا و نباید این قضیه به وجود بیاد یعنی یه جورایی یه محدودیته واسه دخترا گذاشته شده تو جامعه ما و دیدگاه خاصی بهش ندارم و اعتقادی هم بهش ندارم.

وقتی همباشی به عنوان یک سبک زندگی طبیعی مطرح می‌شود و برای برخی از جوانان امروزی بکارت تنها محدودیت است و نسل جوان به آن اعتقادی چندانی ندارد، می‌توان به خوبی تغییرات ارزشی و هنجاری را درک نکرد، تغییراتی که الگوهای رفتاری جدید را توجیه می‌کند و این تغییرات

فرا تر از به‌کارگیری صرف ابزارهای جهان مدرن است. منطقی نوین که نه تنها این رفتارهای جدید را نابهنجار نمی‌داند، بلکه اساساً هرگونه هنجار غالب را نیز به چالش می‌کشد و بر اراده آزاد سوژه در انتخاب ارزش‌های رفتاری‌اش تأکید می‌کند. آنچه معیار کنش‌های فرد است حول محوریت جهان بینی سوژه است. بنابراین، ارزش‌های اجتماعی در سازمان فکری افراد مورد تجزیه و تحلیل قرار می‌گیرد و تعریف نوینی از ارزش‌های اجتماعی به دست می‌دهد که برابند ارزش‌های فردی و عرف حاکم بر جامعه است.

مرد، گفتاردرمان از تهران

دلیل اصلی برای خودم که این سبک رو پذیرفتم این بود که ایدئولوژی‌ام تغییر کرده بود از نظر اجتماعی؛ برای مثال ظاهرگرایی خیلی مسئله زشتی می‌شه که بر می‌گرده به ایدئولوژی‌ام. دلیل خارجی هم مثل نوع رشته، دوستان و ... نبوده که منو تشویق کنن به این سبک زندگی چون من اساساً علوم پزشکی خوندم و کسی هم دور و برم نبوده. پس من یه تئوری تو ذهنم بوده که با عینیت بخشیدن بهش تونستم قوی‌ترش کنم و بعضی جاها اصلاحش کنم.

در این نگاه تجددگرایانه، فرد تمایل به تجربه هر امری دارد که تازه باشد و از نظر عرف تقلید از سبک زندگی غربی و کنار گذاشتن شیوه‌های رفتار سنتی جامعه خود و تغییر راه و روش خود به سبک غربی است. در این دیدگاه، لذت‌گرایی، تجمل‌گرایی و فردیت فرد در اولویت قرار دارند و همه چیز منوط به اراده آزاد فرد در انتخاب ارزش‌های رفتاری و خود فرد معیار تشخیص خوب و بد می‌شود.

هویت انسان مدرن در چالشی مستمر بین سائقه‌هایی است که در سیر دائمی «شدن»، در تغییر و تکامل او نقش دارند. بی تردید محیط

اجتماعی نمی‌تواند از تأثیرات این جریان پیش‌رونده بی‌نصیب باشد و طی مکانیسم‌هایی چرخ‌دنده‌های سیستم بزرگ‌تر اجتماعی برای حرکت به کار می‌افتند.

پرداختن به چگونگی انجام این تغییر و هویت جدید شکل‌گرفته در حوصله این بحث نمی‌گنجد. از مطالعه تحلیل‌های انجام شده تنها به این نکته می‌توان بسنده کرد که تغییر ساختارها و آنچه از آن تحت عنوان بی‌سازمانی اجتماعی یاد می‌شود، تغییراتی را ایجاد کرده است که نمود عینی آن در کنش‌های افراد دیده می‌شود. این تغییر اگرچه با فراگیر شدن، تکنولوژی کشورهای جهان سوم را نیز دربر گرفته است، نمود آن با عنایت به تفاوت‌های فرهنگی و ... متفاوت است.

به‌طور کلی، تعریفی که می‌توان برای ارزش ارائه کرد، عبارت است از مجموعه عقایدی که افراد یک جامعه درباره امور مطلوب، مناسب و خوب دارند. در مقابل، هنجارها به مجموعه بایدها و نبایدهایی گفته می‌شود که به زندگی افراد جهت می‌دهند و در صورت تخطی از آنها، افراد هنجارشکن شناخته می‌شوند و باید مجازات شوند. در هر جامعه‌ای، قانون‌پشتوانه محکمی برای هنجارهاست. پارادایم ارزشی و هنجاری به چهارچوبی فکری و فرهنگی گفته می‌شود که افراد آن جامعه واقعیات اجتماعی خود را براساس آن توصیف و تفسیر می‌کنند و افراد طی فرآیند جامعه‌پذیری با پارادایم‌های ارزشی و هنجاری مسلط بر جامعه خود آشنا می‌شوند که یا برای افراد درونی می‌شود و نسبت به آن احساس تعلق و تعهد می‌کنند یا برعکس، صرفاً به دلیل زور و جبر اجتماعی از آن تبعیت می‌کنند.

نظریات متفاوتی در خصوص رابطه بین تغییرات اجتماعی و اقتصادی و تغییرات فرهنگی و ارزش‌ها ارائه شده است. برخی از این نظریه‌ها بر همگرایی ارزش‌ها به مثابه نتیجه مدرنیزاسیون یا به تعبیر دیگر تغییر ارزش‌های فرهنگی در نتیجه فشار اقتصادی و سیاسی تأکید دارند. این نظریه

ها پیش‌بینی می‌کنند که ارزش‌های سنتی کاهش پیدا می‌کنند و ارزش‌های مدرن جایگزین می‌شوند. مطالعات اندیشمندانی همچون وبر، دورکیم و صاحب‌نظران مکتب نوسازی، ارتباط تغییر فرهنگی را با تحولات اقتصادی بیان کرده‌اند. وبر با شناخت عمیق و تحلیل ساختاری دقیق خود از نهادهای اجتماعی به صورت تطبیقی توانست نقش ارزش‌ها را در چهارچوبی نظری قرار بدهد. اهمیت کار او در روش تحلیل نظام کنش‌های اجتماعی است که در درون آنها باورها، ارزش‌ها و نیز نیروهای اقتصادی بر کنش‌تثیر می‌گذارند. پارسونز معتقد است که تفاوت جامعه مدرن و سنتی در میزان تفکیک ساختی است. مثلاً در جامعه سنتی، خانواده هم متصدی آموزش است و هم بنگاهی اقتصادی محسوب می‌شود؛ اما در جامعه مدرن نهادهای آموزش و اقتصاد از پیکره خانواده جدا شده‌اند. از دید دورکیم در جوامع سنتی دین سایه‌بانی از نمادها را به منظور یکپارچه کردن بخش‌های مختلف جامعه و تجربیات مختلف افراد گسترانیده بود. اما با تقسیم کار گسترده و تخصصی شدن امور و به وجود آمدن نهادها و ساختارهای اجتماعی جدید، بخش‌های مختلف جامعه و به تبع آن تجربیات گوناگون افراد تحت اداره نظام‌های معنایی متفاوت و گاه متضادی درمی‌آیند و دین از جای دادن این نظام‌های معنایی در درون کلیت نمادین فراگیر که خود ساخته و پرداخته کرده باز می‌ماند.

دیدگاه صاحب‌نظران نوسازی مانند راجرز<sup>۱</sup> نیز در تبیین تغییر فرهنگی قابل توجه است؛ اینکه برخی فرهنگ‌ها زمینه‌های بیشتری برای تغییر دارند. همچنین نظریه اینگلهارت<sup>۲</sup> در مورد تغییرات ارزشی بیان می‌کند که اولویت‌های ارزشی افراد تحت تأثیر میزان رفاه اقتصادی و اجتماعی و جریان جامعه‌پذیری است. چنانچه فردی در سال‌های اولیه زندگی خویش

---

1. Rogers  
2. Englehart



در محیط آرام اجتماعی و سیاسی همراه با تأمین نیازهای اقتصادی و امنیتی باشد، گرایش او به سمت ارزش‌های فرامادی بیشتر است و برعکس افرادی که شرایط فوق را ندارند، ارزش‌هایشان دگرگون می‌شود یعنی ارزش‌های مادی برایشان در اولویت قرار می‌گیرد.

با توجه به اینکه جامعه ایرانی در حال گذار است و در مسیر مدرنیته و جهانی شدن قرار دارد، انتقال ارزش‌های فرهنگی از نسل‌های گذشته به نسل جدید ناقص صورت می‌پذیرد. شکاف نسلی حاصل از نقص انتقال ارزش‌ها منجر به ظهور هنجارهایی می‌شود که با ارزش‌های گذشته متفاوت است، در حالی که برای نسل امروز طبیعی به نظر می‌رسد. از سوی دیگر، عامل اقتصادی یکی از مهم‌ترین عوامل در تغییرات ارزشی محسوب می‌شود. نسل امروز درگیر فعالیت‌های اقتصادی است و پایبندی به ارزش‌های فرامادی مانند معنویت و دین در نسل کنونی کمتر دیده می‌شود. بنابراین، بر مبنای مدرنیته و شکاف نسلی در جامعه حاضر ایرانی می‌توانیم درک کنیم که چگونه ارزش‌ها تغییر کرده است و رفتارهایی مانند ازدواج سفید در جامعه رایج شده است.

از سوی دیگر، رواج فردگرایی که میل به استقلال، عشرت‌طلبی و تقدم منافع شخصی بر منافع جمعی از مؤلفه‌های مهم آن هستند. از دیگر مشخصه‌های تشدید یافته این نسل است. به بیان دیگر، رشد فردگرایی و ترجیح خود بر دیگری را می‌توان از علل شیوع ازدواج موقت در جامعه کنونی دانست. در فردگرایی تعهدهای بلندمدت برای فرد به التزام ابدی ترجمه می‌شود. از نظر فرد لذت‌هایش بر مسئولیت‌های اجتماعی‌اش رجحان دارد و اوست که باید کانون عملکردهایش قرار بگیرد، عملکردهایی که تا حد امکان بیشترین لذت را با کمترین هزینه برای وی فراهم کند و همه تصمیم‌ها بر اساس یک فرمول ساده گرفته شود. بیشترین لذت و کمترین هزینه نصیب «شخص من» می‌شود. در این حالت، فرد رهیافتی را می‌جوید

تا فشارهای اجتماعی و تمام هزینه‌های ممکن را برای او به حداقل برساند و در دسترس‌ترین گزینه اختفای کنش (که در اینجا ازدواج سفید است) را برمی‌گزیند.

کنشگر با فرض تملک بر حریم خصوصی خود ارزش‌های بازتعریف‌شده را در قالب ازدواج سفید عینیت می‌بخشد. این رویکرد با جدا کردن عرصه عمومی از حوزه خصوصی و منع دخالت دولت در حوزه زندگی شخصی، آزادی بسیاری را در انتخاب شیوه‌های متفاوت زندگی برای سوژه فراهم می‌کند.

آنچه گفته شد ترجمان کامجویی است که با ویژگی‌های انسان مدرن در عصر حاضر قرابت قابل توجهی دارد. آنچه لذت این رابطه و تداوم آن را نیرو می‌بخشد، داشتن رابطه‌ای است که نیازهای جنسی، روانی و گاه اقتصادی فرد را مرتفع می‌کند، در حالی که او را در ساختار چهارچوب‌مندی نمی‌گذارد که مسئولیت‌های زیادی برایش می‌تراشد. فرد با آزادی عمل در این رابطه با شریک جنسی خود تعامل می‌کند.

### ۷-۳. کنش راهبردی

تعامل یا کنش، ناظر بر تاکتیک‌های اساسی و طرز عمل‌های عادی یا روزمره و چگونگی مدیریت موقعیت توسط افراد، در رویارویی با مسائل به کار برده می‌شود. این تاکتیک‌ها رفتارها و کنش‌هایی‌اند که مردم انجام می‌دهند (استرواس، و کوربین، ۱۳۹۰: ۱۵۲). یافته‌های تحقیق نشان داد افرادی که زندگی مشترک بدون ازدواج را تجربه کرده‌اند اینگونه روابط را در دفعات متعدد انجام می‌دهند و روابطشان معمولاً کوتاه‌مدت است. به همین دلیل تعدد و ناپایداری روابط به کنش راهبردی در نظر گرفته شد.

یافته‌های تحقیق حاکی از آن است که به دلیل تعارض‌های ارزشی و فرهنگی، افرادی که اینگونه روابط را داشته‌اند، نمی‌توانند ازدواجی دائمی و رسمی داشته باشند مگر با افرادی شبیه خودشان که همبازی را تجربه کرده‌اند و عواملی مانند باکرگی برایشان اهمیت چندانی ندارد. افراد با اینگونه روابط معمولاً در رابطه‌های کوتاه مدت و ناپایدار بودند. این گونه روابط تا زمانی ادامه پیدا می‌کند که باهم بودن آنها دلایلی مانند تأمین نیازهای جنسی و عاطفی و تأمین نیازهای مالی داشته باشد. ولی معمولاً روابط کوتاه مدت است و افراد به جای ازدواج رسمی و دائمی به روابط متعدد روی می‌آورند. این گونه روابط پایان مشخصی ندارند ولی عموماً کوتاه مدت‌انده و افراد بدون توجه به سرانجام آن به این گونه روابط تن می‌دهند.

مرد، ۲۸ ساله از مشهد

من که دو تا رابطه داشتم؛ اولیش خیلی بد بود: دعوا و خشونت. من خودم آدم خشنی نیستم ولی خب تو اون رابطه از لحاظ اخلاقی و شخصیتی به هم نمی‌خوردیم. این یکی تجربه کاملاً متفاوتی است و باز به این قضیه علاقه مند شدم.

خانم، ۳۷ ساله از تهران

با هم هستیم تا زمانی که همدیگه رو بخواهیم و هر وقت نخواستیم از هم جدا بشیم. رابطه ما متعهدانه بود. از نظر اقتصادی هم قرارداد ضمنی بود که اتوماتیک رعایت می‌شد...

نیازهای جنسی جنبه زیستی دارند و رفع آنها جنبه اجتماعی دارد. طبق نظریه سلسله مراتب نیازهای مازلو، «نیاز جنسی» جزء آن دسته نیازهای اولیه، فیزیولوژیک و اساسی ارگانیزم محسوب می‌شود که بالاترین فشار را به فرد وارد می‌کند. به دلایل اقتصادی، اجتماعی و فرهنگی ازدواج در ایران

به تأخیر افتاده است. این تأخیر بین بلوغ و ازدواج طولانی سبب شده است که ارضای نیازهای جنسی شکل‌های متفاوتی به خود بگیرد. روابط دوستی، صیغه، رابطه جنسی با روسپیگران و زندگی بدون ازدواج مشترک از انواع الگوهای روابط جنسی در ایران است که با ارزش‌ها و هنجارهای فرهنگی و مذهبی ایران در تعارض است اما نسل جدید این روابط آنومیک را برای رفع نیازهای جنسی خود انتخاب کرده است. عقلانیتی که افراد هم‌خانه آن را دلیل روابط ناپایدار و متعدد خود می‌دانند، رفع نیازهایشان بدون دادن بهای سنگین اقتصادی و یا کش و قوس‌های حقوقی است. روابط متعدد و ناپایدار جزء روابط آنومیکی است که با فرهنگ ایرانی-اسلامی سنخیتی ندارد و یک نوع کجروی و انحراف اجتماعی محسوب می‌شود. از دیدگاه کارکردگرایی، فاصله افتادن بین آرزوها و تحقق آرزوها سبب کجروی می‌شود. زمانی که بین ازدواج و رفع نیازهای جنسی فاصله ایجاد شود، نیازها در قالب ناهنجاری و انحراف اجتماعی ارضاء می‌شوند. مرتن معتقد است زمانی که بین ارزش‌های پذیرفته‌شده اجتماعی و وسایل دسترسی تعارض و تنش پیش بیاید، زمینه کجروی و بدعت بروز می‌کند. می‌توان ازدواج سفید را بدعت، لذت جویی یا شورشی نامید در شرایطی که به دلیل دسترسی نداشتن به وسایل، تحقق ازدواج دائم شدنی نیست. تعدد این روابط ممکن است به دلیل نبود کنترل باشد. افرادی که کنترل روی آنها کمتر است، رفتارهای ناهمنا و نامتعارف را بیشتر تکرار می‌کنند. از سوی دیگر، زمانی که در میان گروه‌های دوستی برچسب هم‌خانه به فرد زده می‌شود، این نوع رفتار تشدید می‌شود و هویت شخص ناهنجار را در اصرار بر ناهمناوبی مدیریت می‌کند.

### ۸-۳. پیامدها

آخرین چهارچوب پارادایمی پیامد است. هر جا انجام شدن یا نشدن

عمل/تعامل معینی در پاسخ به امر یا مسئله یا به منظور اراده یا حفظ مصلحت از سوی فرد یا افرادی انتخاب شود، پیامدهایی خواهد داشت (استرواس و کوربین، ۱۳۹۰: ۱۵۲). در این پژوهش براساس مصاحبه‌های مشارکت‌کنندگان و تحلیل‌های کارشناسان، پیامدهای ازدواج سفید شناسایی شدند که عبارتند از:

۱-۸-۳. رنگ باختن کلیشه‌های جنسیتی و آزادی انتخاب، بی میلی به ازدواج رسمی

در تمامی جوامع بشری، افراد برحسب ملاک‌های اجتماعی نظیر نقش و پایگاه، طبقه، مذهب، نژاد، قومیت و غیره دسته‌بندی می‌شوند. یکی از مهم‌ترین ملاک‌های اجتماعی-فرهنگی برای دسته‌بندی افراد جامعه، جنسیت است. در واقع، بزرگ‌ترین گروه‌بندی در هر جامعه‌ای، تقسیم افراد جامعه به دو گروه زن و مرد است. هر یک از مقوله‌های مرد یا زن بودن، تصورات و پیش‌فرض‌هایی را درباره نگرش‌ها و رفتارهای مناسب مردانه یا زنانه به دنبال دارند که در فرهنگ هر جامعه‌ای تعاریف ویژه و متفاوتی می‌یابند.

کلیشه‌ها تصوراتی هستند کلی و انعطاف‌ناپذیر که در ذهن انسان جای می‌گیرند، در قضاوت‌ها مورد استفاده واقع می‌شوند و بی هیچ تغییری تکرار و بازتولید می‌شوند. کلیشه‌های جنسیتی مجموعه‌ای سازمان‌یافته‌ای از باورها درباره زنان و مردان است. کلیشه‌ها یا تصورات قالبی جنسیتی دربرگیرنده اطلاعات ظاهر جسمانی، نگرش‌ها، علایق، صفات روانی، روابط اجتماعی و نوع شغل زنان و مردان است. مهم‌ترین نکته این است که این ابعاد متنوع به هم مربوط اند و صرف شناخت اینکه یک فرد زن است، این معنی ضمنی را دارد که آن فرد خصوصیت‌های جسمانی خاص (صدای آرام و ظریف و زیبا) و صفات روانی خاص (مه‌روزی، وابسته، ضعیف، عاطفی) خواهد داشت و به فعالیت‌های خاص (مراقبت از کودک، آشپزی، شوهرداری)

خواهد پرداخت. کلیشه‌های جنسیتی دختران و زنان را انسان‌هایی برخوردار از حقوق کامل به رسمیت نمی‌شناسند، از برقراری روابط هماهنگ و برابر میان افراد دو جنس و از شرکت کامل دختران و زنان در پیشرفت جلوگیری می‌کنند و بدین ترتیب دختران و زنان را از شکوفایی تمام توانایی‌های انسانی خود (توانایی‌های معنوی، عاطفی و ارادی) باز می‌دارند. از طرف دیگر، کلیشه‌های جنسیتی پسران و مردان را از شکوفایی همه‌جانبه احساسات و انسانیتشان باز می‌دارند و باعث می‌شوند که آنها هرچه بیشتر به سمت خشونت، رقابت، پرخاشگری، بی‌اعتنایی و بی‌احساسی پیش بروند (میشل، ۱۳۷۶: ۳۵).

در فرهنگ رایج، اینکه زن باید خانه‌داری کند و مرد کار بیرون کند، مرد نباید گریه کند، زن احساساتی است و نمی‌تواند قضاوت درستی بکند، زن ترسو، خرافاتی و نازک‌دل است، و مرد سنگدل، سختگیر، سلطه‌گر و پرخاشگر است نمونه‌های معدودی از فهرست طولانی کلیشه‌های جنسیتی از ویژگی‌های شخصیتی مردان و زناناند. آنچه در بررسی کلیشه‌های جنسیتی در جامعه جلب توجه می‌کند کلیشه‌های عمدتاً منفی در مورد زنان و شیوع و پذیرش کلیشه‌های عمدتاً مثبت راجع به مردان است که این کلیشه‌ها در نهایت به پیش‌داوری و تبعیض جنسیتی منجر می‌شوند.

بر اساس یافته‌های تحقیق، افرادی که ازدواج سفید یا هم‌خانگی را به این دلیل انتخاب کرده‌اند که کلیشه‌های جنسیتی در آن کم‌رنگ‌تر از ازدواج دائم است. در ازدواج دائم هزینه‌های اقتصادی برعهده مرد است؛ برای مثال مهریه، مسکن، نفقه و... برعهده مرد است. از سوی دیگر، زن با خرید جهیزیه کامل دچار مشکلات اقتصادی می‌شود. نقش‌های همسری و شوهری هم بر اساس فرهنگ ایرانی برای طرفین تعریف می‌شود که از سوی خانواده‌های شوهر و همسر بر آن نظارت می‌شود. در ازدواج سفید، نه تنها کلیشه‌های جنسیتی رنگ می‌بازند، بلکه آزادی انتخاب بیشتری برای افراد

وجود دارد. زنان به راحتی برای کار یا هر چیز دیگر تحرک جغرافیایی دارند و آزادترند. از سوی دیگر، در انتخاب برای هر دو طرف آزادی بیشتری وجود دارد. به نحوی اگر طرفین به تفاهم نرسیدند آسانتر از هم جدا می‌شوند و شریک دیگری را به عنوان هم‌خانه انتخاب می‌کنند.

خانم، ۲۸ ساله از تهران

الان به قدیمیای خودمون نگاه کنی یه سریشون اصلا رنگ محبت و ارتباط سالم را ندیدند شاید همین جوری کنار هم باشند ولی این کنار هم بودنشون فقط به خاطر یه سری رسومه که طلاق یا مسائل دیگه رو عیب می‌دونند و تو این رابطه ها تو آگه ناراضی باشی از طرفت، خب به راحتی ازش جدا می‌شی.

خانم، ۲۷ ساله از اصفهان

جنسیت خیلی کم‌رنگ بوده نه طوری بوده که من به خاطر دختر بودنم اذیت بشم و نه طوری که اون مسئولیت داشته باشه. از نظر اقتصادی اولاش که اون خونه داشت و چیزی مطرح نبود ولی از زمانی که رفتم سرکار منم کمک می‌کنم و تقریباً دو تا مون ۱/۳ درآمدمون رو می‌ذاریم ولی کلاً من کمتر می‌ذارم. ما رابطمونم آزاد نیست چون دو تا مونم معتقدیم انرژی نمی‌مونه و به مشکل برمی‌خوریم و به کمک هم نیاز داریم. از نظر جنسی و عاطفی هم خوب با همیم.

در نظریه نقش، مفاهیم پایگاه و مجموعه پایگاهی و نیز نقش و مجموعه‌های نقشی اهمیت می‌یابند. در واقع، پایگاه موضعی است که فرد در ساختار اجتماعی جامعه خود اشغال می‌کند و براساس ارزشمندی آن پایگاه به لحاظ میزان کنش، قدرت، تسلط و یا حیثیت جای معینی را در سلسله مراتب اجتماعی به خود اختصاص می‌دهد. در هر پایگاه، افراد

از برخی حقوق و امتیازات برخوردار می‌شوند در حالی که باید وظایف و تکالیفی را نیز انجام دهند. در اینجا واژه پایگاه و نقش به هم پیوند می‌خورند، بدین معنی که پایگاه موضعی است که فرد در سلسله مراتب اجتماعی اشغال می‌کند و نقش، مجموعه امتیازات و تکالیف نهفته در پایگاه محسوب می‌شود که جامعه و دارنده پایگاه انتظار دارند. عبارت مجموعه نقشی به کلیه روابط نقشی یک شخص که با دیگران به دلیل پایگاه اجتماعی خاص خود برقرار می‌کند، گفته می‌شود. اعضای یک نظام اجتماعی معین ممکن است به کسانی که نقش‌های مقرر را خوب اجرا می‌کنند پاداش بدهند و آنهایی را که به این هنجارها پاسخ منفی می‌دهند، تنبیه کنند (دوچ و کراوس، ۱۳۷۴: ۱۸۹).

بدین ترتیب می‌توان گفت نقش جنسیتی عبارت است از انتظارات غالب در یک جامعه در مورد فعالیت‌ها و رفتارهایی که مردان و زنان می‌توانند یا نمی‌توانند در آنها درگیر شوند (Kammeyer, 1992). وقتی از مفهوم نقش جنسیتی سخن می‌گوییم علاوه بر اختصاص وظایف و کارهای خانگی یا اجتماعی جداگانه به هر یک از دو جنس، انتظار ویژگی‌های شخصیتی و رفتاری متفاوت از هر یک از دو جنس (مانند رفتار عاطفی و مداراگرانه زنان و رفتار تهاجمی و حسابگرانه مردان) نیز مدنظر است. به طور خلاصه باید گفت که اساسی‌ترین ایده در نظریه نقش اجتماعی این است که: تفاوت‌های نگرشی و رفتاری مردان و زنان ناشی از نقش‌های متفاوتی است که آنها در جامعه دارند؛ زیرا نقش‌های اجتماعی نگرش‌ها و رفتارهای خاصی را ایجاب یا نفی می‌کنند. به عبارت دیگر، موقعیت فرد در ساختار اجتماعی (پایگاه اجتماعی) شکل‌دهنده باورها، نگرش‌ها و رفتارهای (نقش اجتماعی) اوست. در ازدواج سفید از آنجا که نقش‌های همسری و شوهری برای طرفین تعریف نمی‌شود، رفتارهایی که در ازدواج دائم از زن و مرد انتظار می‌رود، در ازدواج سفید انتظار نمی‌رود.



از سوی دیگر، آشکارترین شیوه‌ای که از طریق آن، فرهنگ جامعه در ایجاد تفاوت‌های رفتاری مردان و زنان نقش ایفاء می‌کند، جامعه‌پذیری است. جامعه‌پذیری فرآیندی است که انسان‌ها از طریق آن شیوه‌های زندگی جامعه‌شان را می‌آموزند و شخصیت ویژه‌ای کسب می‌کنند؛ به گونه‌ای که آمادگی عملکرد و رفتار در جامعه به عنوان یک عضو را پیدا کنند. آنچه جامعه‌شناسان در فرآیند جامعه‌پذیری بر آن تأکید دارند یادگیری مهارت‌ها و نگرش‌هایی است که متناسب با نقش‌های اجتماعی افراد باشد. جامعه‌پذیری جنسیت آن بخش از اجتماعی شدن است که به وسیله آن نه تنها کودکان تبدیل به موجوداتی اجتماعی می‌شوند، بلکه به افرادی با ویژگی‌های مردانه یا زنانه تبدیل می‌گردند. در این وضعیت، مرد یا زن بودن، دربردارنده مجموعه‌ای از ویژگی‌ها و رفتارهایی است که در درون هر جامعه برای مردان و زنان، شایسته و مناسب می‌باشد. آنچه محتوای این فرآیند در نظر گرفته می‌شود (نظیر هنجارها، ارزش‌ها، نگرش‌ها و رفتارها) همان‌هایی هستند که از نیازهای سیستم اجتماعی جامعه سرچشمه می‌گیرند (Stanley, 2002).

گرچه جامعه‌شناسان در اهمیت خانواده، مدرسه، همسالان و رسانه‌های گروهی در اجتماعی کردن اعضای جامعه متفق‌القول‌اند، بسیاری از آنها بر این باورند که خانواده دارای اهمیتی اساسی در جامعه‌پذیر کردن افراد است. کودکان که دائم والدین‌شان را در هنگام اجرای نقش‌های جنسیتی روزانه‌شان می‌بینند، اگر ببینند که مادرانشان اغلب در داخل منزل به سر برده و پدرانشان در خارج از منزل به کار اشتغال دارند، مادرانشان نسبت به پدرانشان وقت بیشتری را برای آشپزی، نظافت و سایر کارهای خانه‌داری اختصاص می‌دهند و اغلب مادران هستند که از کارشان می‌زنند تا از آنها به هنگام بیماری مراقبت کرده یا آنها را به دکتر ببرند، طبیعی است که این کودکان نقش‌های مذکور را به عنوان شیوه‌های عادی و پذیرفته‌شده برای رفتار مردان و زنان تلقی کرده و آنها را بپذیرند (Browne, 1992). براساس نظریه جامعه‌پذیری جنسیت،

در فرآیند جامعه‌پذیری در خانواده، نگرش‌ها و هویت جنسیتی به صورت درونی شده به فرزندان انتقال یافته، تداوم سلطه مردان و فرمانبری زنان را به دنبال می‌آورد. با توجه به اینکه در طی فرآیند جامعه‌پذیری جنسیت، معمولاً از مردان تصویری مستقل، استوار، شایسته، توانا و بااراده ترسیم می‌شود و در مقابل، زنان موجوداتی آرام، فرمانبر، منفعل، عاطفی و وابسته توصیف می‌شوند، در چنین شرایطی مردان نقش جنسیتی سنتی سلطه‌گری مردانه و زنان نقش فرمانبر بودن را می‌پذیرند (Schaffer, 1992). یکی دیگر از راه‌هایی که والدین رفتارهای جنسیت‌مدار فرزندان را تقویت می‌کنند از طریق الگوهای متفاوت کنش متقابل و رفتار با دختران و پسران است. والدین این رفتارهای مبتنی بر جنسیت را با دادن یا ندادن پاسخ‌های خاص به برخی از رفتارهای معین در فرزندان تقویت می‌کنند. از این رو، تقلید فرزندان از رفتارهای والدین و نیز تقویت مستقیم پاسخ‌های فرزندان توسط والدین از راه‌های اساسی است که منجر به جامعه‌پذیری متفاوت دختران و پسران در خانواده می‌شود. این تفاوت‌گذاری‌ها و تمایزات بین دو جنس که از آغاز زندگی شروع می‌شود منجر به یادگیری رفتارهای منفعلانه، مطیعانه و پرورشی و مراقبت از دیگران توسط دختران می‌گردد در حالی که پسران رفتارهای فعالانه، پرخاشگرانه و مستقل متکی به خود بودن را می‌آموزند. والدین به احتمال زیاد رفتارهایی را در پسران تشویق می‌کنند که آنها را دارای اعتماد به نفس، مستقل و جسور بار می‌آورند؛ در حالی که دختران را به سوی رفتارهای افزایش‌دهنده روابط متقابل با دیگران و متکی شدن به آنها سوق می‌دهند (Lindsey, 1997). این جامعه‌پذیری جنسیت در ازدواج دائم تداوم پیدا می‌کند اما در ازدواج سفید خبری از تمایزات جنسیتی نیست و کمتر است.

از سوی دیگر، باورهای فمینیستی در ازدواج سفید بیشتر از ازدواج رسمی نمایان است. زنان و مردان با هم کار می‌کنند و خواهان برابری در

عرصه‌های مختلف زندگی هستند. تفاوت‌های تکوینی زن و مرد و آثار گوناگون آن از موضوعاتی است که در حوزه‌های مختلف بررسی شده است. فمینیست‌ها در دهه‌های گذشته بسیار کوشیدند تا ثابت کنند ویژگی‌های روانی و اجتماعی زن و مرد خاستگاه طبیعی ندارد و از تربیت و محیط نشئت می‌گیرد (زیبایی نژاد، ۱۳۸۸: ۲۵). آن‌ها با به‌کارگیری واژه جنس و جنسیت به تفاوت ویژگی‌های طبیعی و فرهنگی اشاره کرده‌اند. تفاوت‌های جنسی به تفاوت‌هایی با خاستگاه بیولوژیک و تفاوت‌های جنسیتی به تفاوت‌هایی با خاستگاه فرهنگی و اجتماعی اشاره می‌کنند (جزنی، ۱۳۸۰: ۹۹-۱۰۰).

فمینیست‌های سوسیالیست معتقدند که زنان در سرمایه‌داری مردسالارانه، شهروندان درجه دوم محسوب می‌شوند (قمری گیوی، ۱۳۸۵: ۵۹-۶۰). اما هدفی که فمینیست‌های لیبرال/اصلاح طلب در جامعه‌شناسی دنبال کرده‌اند، اثبات این نکته بود که تفاوت‌های قابل مشاهده میان دو جنس ذاتی نیست، بلکه نتیجه جامعه‌پذیری و «همگون‌سازی جنس و نقش» است، تفاوت رفتار دختران و پسران که کم‌وبیش از بدو تولد آغاز می‌شود و از شکوفایی کامل ظرفیت‌های انسانی زنان جلوگیری می‌کند. تفاوت میان زنان و مردان در جوامع غربی ناشی از تفاوت تربیت دختر و پسر، تفاوت انتظارات جامعه از آن‌ها و وجود قوانین تبعیض‌آمیز است و در مجموع ناشی از کلیشه‌های جنسیتی است (آبوت و والاس، ۱۳۸۰: ۲۸۷ و ۲۸۸). در ازدواج سفید آزادی بیشتری برای زن وجود دارد و او تعهدی در قبال مرد ندارد و هر وقت بخواهد می‌تواند بدون هیچ‌گونه ممانعت شوهر را ترک کند و مانند ازدواج دائم از سازوکارهای حقوقی که به نفع مردان است، خارج است. بنابراین باورهای فمینیستی در جامعه امروز نیز دلیلی برای گسترش همباشی در ایران شده است با این استدلال که آزادی زنان بیشتر است و از حقوقی برابرتری برخوردارند.

## ۲-۸-۳. طرد اجتماعی و فقدان حمایت، ترس از پیگرد

ازدواج سفید یا هم‌خانگی نه تنها با مذهب و فرهنگ ایرانی همخوانی ندارد، بلکه در حقوق و قانون ایران برای آن مجازات تعیین شده است. سر و سامان بخشیدن به روابط جنسی همیشه یکی از دغدغه‌های ادیان و قوانین جوامع مختلف بوده است؛ زیرا ناهنجاری در بخش روابط جنسی سازمان اجتماعی را دچار اختلال می‌کند. ازدواج یکی از راهکارهایی است که در تنظیم رفتار جنسی زن و مرد در اکثر کشورهای دنیا امر منطقی، اخلاقی و شرعی شناخته شده است. در ایران نیز ازدواج تنها راه پذیرفته‌شده شرعی و قانونی و عرفی برای ارضای نیازهای جنسی است و غیر از آن نه تنها از سوی خانواده، بلکه از سوی جامعه و قانون نیز تحت پیگرد قرار خواهد گرفت. یافته‌های تحقیق حاکی از آن بود که هم‌خانگی از خانواده پنهان می‌شد و این در اکثریت پاسخگویان صادق بود. خانواده‌هایی که از هم‌خانه بودن فرزندان‌شان باخبر بودند خود را به بی‌اطلاعی می‌زدند. اما فرزندان از سوی خانواده‌ها طرد شده و از حمایت خانوادگی برخوردار نبودند.

خانم، ۳۲ ساله از مشهد

پدر و مادر، خواهرام و برادرام همشون در جریان هستن. خب راستش دیدشون دید مثبتی نبودش ولی اینکه از لحاظ احساسی، عاطفی یا حتی مالی ما رو ساپورت نکردند؛ چون این طور که معلوم بود باور نداشتند چنین رابطه‌ای رو

آقا، ۲۶ ساله از تهران

تمایل نداشتم بدونه کسی. یه جورایی رابطه شخصی می‌دونستم این رو و دلیلی نمی‌بینم که کسی بخواد تو این رابطه خبر داشته باشه به خصوص خانواده؛ یه جورایی شاید فکر می‌کنم باعث طرد شدن ما بشه. خانواده من بفهمند با یه نفر رابطه دارم قطعاً

ناراحت میشن از این قضیه و سعی می‌کنم این رو نفهمند هیچ وقت، چون این قضیه یه جورایی جزء خط قرمزهای جامعه ما می‌شه بحث این نیست که عیب باشه یا نباشه.

حمایت اجتماعی خانواده را می‌توان به عنوان میزان برخورداری از محبت، همراهی، مراقبت، احترام، توجه و کمک دریافت‌شده از سوی اعضای خانواده، دیگران مهم، تعریف نمود. حمایت اجتماعی خانواده دو بعد اساسی دارد: بعد ذهنی که شخص را قادر می‌سازد نسبت به موقیت‌های فشارآمیز به دلیل اطمینان خاطر از حمایت خانواده پاسخ‌های بهتری بدهد و در بعد عینی در زمان بروز حوادث ناگوار و موقعیت‌های حساس خانواده کمک می‌کند و فرد دچار بحران‌هایی روحی و روانی نمی‌شود. اما زمانی که از سوی خانواده و اطرافیان یا دیگران مهم طرد شود، علاوه بر احساس تهایی و آسیب‌های روحی و فشار روانی، به تهایی قادر نخواهد بود بر مشکلات، به‌ویژه مشکلات اقتصادی و حتی عاطفی، فایق آید.

ازدواج سفید به عنوان یکی از الگوهای ارتباطی نامتعارف جامعه همواره از سوی حاکمیت و قانون مورد نقد بوده است و بنا بر نامتعارف بودن آن از سوی جامعه به عنوان شکلی از بی بند و باری و فساد جنسی تلقی شده است.

چنان‌که ذکر شد دیدگاه کلی جامعه فارغ از بعضی استثنائات نسبت به هم‌خانگی دیدگاهی توأم با نکوهش بوده است و تلاش افراد برای افشا نکردن آن گواهی بر این مدعاست که ازدواج سفید یادآور بی‌بندوباری است که افراد باید از آن برحذر باشند. انگ یا برچسب اجتماعی مشتمل بر نگاه‌های منفی است که جامعه بر فرد تحمیل می‌کند و فرد در نتیجه آن احساساتی از طردشدگی و ارزش منفی نسبت به خود را می‌گیرد. بنابراین افرادی که ازدواج سفید را تجربه می‌کنند بهایی را برای ناهنجاری پرداخت می‌کنند. این بها می‌تواند در قالب ترس از پیگیری قانونی و عدم امنیت، طردشدگی و نیز از

بین رفتن حمایت اجتماعی باشد.

احساس ناامنی در داشتن زندگی دونفره و امکان فروپاشی آن می‌تواند فرد را با مشکلاتی در زندگی روزمره مواجه کند. اگرچه فضای شهری با این شکل از ارتباط متناسب است و وجود ساختمان‌های ارزان با مترآژ کم زمینه را برای زندگی ۲ نفره فراهم می‌کند، واضح است که این امنیت شکننده است و می‌تواند توسط هر کس خدشه‌دار شود. بخشی از ناامنی به پیگیری قانونی و ترس افراد از افشای قانونی آن است و بخش دیگری مربوط به تلاش‌های پیگیرانه طرفین برای مخفی نگه داشتن این موضوع در نزد همسایگان، فامیل، دوستان و خانواده هاست.

از سوی دیگر، در صورت بارداری نیز هیچ‌گونه حمایت برای نوزاد وجود ندارد. نوزاد حاصل از ازدواج سفید یا به صورت غیرمجاز و غیربهداشتی سقط می‌شود یا در صورت تولد نیز به مراکز بهزیستی سپرده می‌شود و یا حتی سر راه گذاشته می‌شود. بنابراین، عدم حمایت قانونی و طرد از سوی خانواده (دیگران مهم) و بروز آسیب‌های روحی و جسمی از عواقب این نوع روابط است. آنچه دوام این شکل از رابطه را با وجود مشکلاتی که دامنگیر زندگی این افراد است موجب می‌شود، کسب لذت از داشتن این سبک زندگی برای سوژه است. چنان‌که از نکته‌های بالا پیداست نیاز به تجربه‌های جدید و کامجویی‌های جنسی می‌تواند دلیلی برای انجام ازدواج سفید باشد. این در حالی است که ممکن است فرد در قبال اندک مسئولیت‌های موجود و قراردادهای دوطرفه چندان ملزم به پایبندی و تعهد نباشد.

### ۹-۳. یافته‌های کمی

همانطور در بخش‌های پیشین بیان شده از طریق تکنیک مصاحبه و گردآوری یافته‌ها، تعداد زیادی داده‌های آماری جمع‌آوری گردید که در

قالب نمودار تشریح و توصیف می‌شود که منجر به شناخت روشن تری از پدیده همخانگی میگردد. بر اساس تعداد جمعیت و بزرگی کلان شهرها تعداد ۲۰۳ مصاحبه در سه شهر تهران، مشهد و اصفهان به ترتیب ۸۶ مصاحبه در تهران، ۶۴ مصاحبه در مشهد، ۵۳ مصاحبه در اصفهان انجام شد که به تفکیک جنسیت ۱۱۶ نفر را خانم‌ها و ۸۷ نفر را آقایان تشکیل می‌دادند. با توجه به اینکه پرسشگران هم خانم و هم اقا بودند، میزان اعتماد و همدلی که با نمونه‌های خانم ایجاد می‌شد، بیشتر بوده و با توجه به حساسیت موضوع برای خانم‌ها، بیشتر طیف زنان مایل به صحبت در باره این پدیده بودند و مردان سعی در پنهان کردن آن داشتند. با توجه به پیشینه نظری و تجربی تحقیق تغییرات اجتماعی و فرهنگ گذار، مدرنیته ناقص و عوامل اقتصادی و اجتماعی مختلفی در تبیین پدیده همخانگی دخیل می‌باشند. در این بخش به تحلیلی آماری و شماتیک از تبیین اجتماعی همخانگی در ایران می‌پردازیم.

### ۱-۹-۲. سن

سن یکی از مهم ترین متغیرهایی است که در مبحث ازدواج سفید قابل تشریح و تحلیل می‌باشد. بر اساس مصاحبه‌ها و یافته‌های این پژوهش کمترین ازدواج سفید و همخانگی در بازه سنی ۴۱-۳۷ سال با ۱۰/۳۴ درصد است و بیشترین رابطه همخانگی در دامنه سنی ۳۰-۲۵ سال با ۴۵/۳۳ درصد بوده است.

دهه ۶۰ بخصوص از اواسط آن یعنی ۱۳۶۵ به بعد اوج بحران (برای این سبک زندگی یا این پدیده) بود. از لحاظ تحصیل و کمبود امکانات در مدارس، کنکور و دانشگاه و معضل پشت کنکوری‌ها، ترافیک کارشناسی ارشد و دکترا، هدیه اجباری بیکاری، ازدواج دیررس و مشکلات ازدواج این

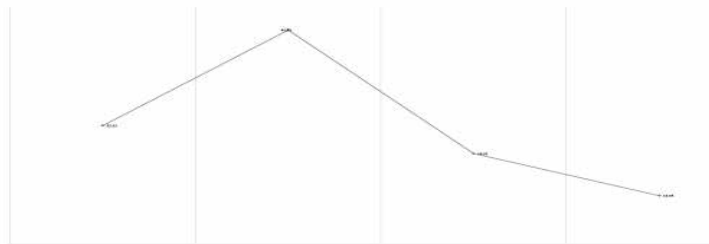

نمودار ۱. فراوانی دامنه سنی پاسخگویان

دهه از ویژه گی های سنی دهه اواخر ۶۰ و اوایل هفتاد می باشد. مشکلات این دهه تا جایی بود که برخی مسئولین اظهار عجز و ناتوانی در حل مسایل این دهه دارند. اسحاق جهانگیری، معاون اول رئیس جمهور در دولت دوازدهم، در همایش روز جهانی آینده با اشاره به ابرچالش های موجود کشور گفت: متولدین دهه ۶۰ در هر مقطعی وارد شدند با مشکل مواجه شدیم. از زمان ورود به دبستان تا دبیرستان و دانشگاه و الان هم بحث اشتغال و در آینده موضوع سالمندی آنها باید مورد توجه جدی قرار گیرد<sup>۱</sup>.

دانش آموزان دهه ۶۰، در حال حاضر دارای تحصیلات تکمیلی و دانشگاهی هستند که بسیاری از آنان در کلانشهرها مشغول به کارهای دفتری و آزاد در شرکت های خصوصی هستند و با حقوقی که کفایت یک زندگی رسمی با وجود تورم و شرایط سخت اقتصادی و بیکاری مفرط را ندارد، در ایران زندگی می کنند. این جوانان همزمان با تغییرات فرهنگی و تکنولوژیکی و حضور در دانشگاه نسبت به جوانان دهه ۴۰ و ۵۰ و اوایل ۶۰ که تجربه انقلاب و جنگ را داشته اند، دارای نوعی انعطاف پذیری و تضاد ارزشی با نسل های گذشته هستند. جوانان ۲۸، ۲۹، ۳۰ ساله که

1. <https://www.yjc.ir> (باشگاه خبرنگاران جوان)





شکل ۱۸. نمایی از دانش‌آموزان دهه ۶۰ الان که ۳۰ سال بالاتر هستند. دستیابی در سایت خبرآنلاین

به دلیل شرایط اقتصادی و اجتماعی و فرهنگی ازدواج نکردند و در سن ازدواج نیز می‌باشند، برخی از این جوانان ازدواج سفید را انتخاب عقلانی می‌دانند که به آن تن می‌دهند. بر مبنای نمودار، این جوانان که از تکنولوژی نوین (موبایل، اینترنت، فضای مجازی، اینستاگرام، فیس‌بوک و ...) برای ارتباط برخوردارند و دغدغه‌های مذهبی دهه‌های گذشته را کمتر دارند دارای بیشترین فراوانی می‌باشند که این نوع رابطه را برای خود به عنوان جایگزینی برای ازدواج دائم و رسمی انتخاب می‌کنند. از سوی دیگر آنچه قابل توجه است جوانان و دهه ۷۰ می‌باشد که در بازه ۲۴-۱۹ سال قرار دارند آمار قابل توجهی را به خود اختصاص دادند. این نسل از دهه ۶۰ انعطاف پذیر تر هستند و با توجه به جهانی شدن و تغییرات فرهنگی و مدرن شدن ایران و آشنایی بیشتر با فرهنگ غربی و درنوردیدن زمان و مکان بوسیله اینترنت، حتی در زمانی اوایل جوانی که زمان ازدواجشان فرا نرسیده است روابط همخانگی را، راهی برای شناخت و تنوع بیشتر فارغ از روابط دوست دختری و پسری می‌دانند و این سبک زندگی را امری عادی می‌دانند که به مرور زمان در جامعه قابل پذیرش خواهد بود. از دیدگاه جوانانی که در حال تحصیل

هستند و اوایل دوران دانشگاه هستند این نحوه سبک زندگی را نوعی انتخاب شخصی و فارغ ارزش‌های دینی و مذهبی برای خود انتخاب کردند که نگرانی بسیاری از کارشناسان و مشاوران و سران حکومتی را به دنبال داشته است.

## ۲-۹-۳ تحصیلات

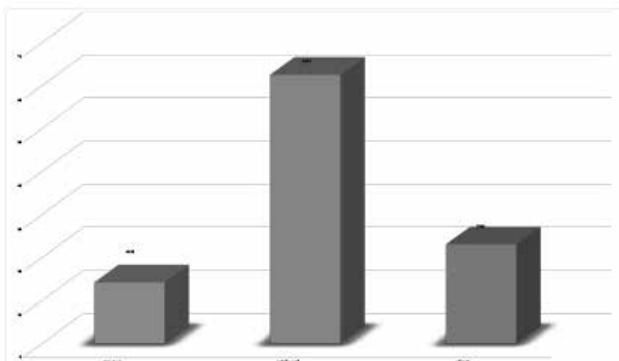

نمودار ۲. فراوانی میزان تحصیلات پاسخگویان

آموزش عالی در ایران بخشی از آموزش و پرورش در ایران است و در حال حاضر زیر نظر وزارت علوم، تحقیقات و فناوری و وزارت بهداشت، درمان و آموزش پزشکی ایران (برای علوم مربوط به درمان و بهداشت) اداره و سازماندهی می‌شود. دانشگاه‌های ایران ارائه دهنده آموزش‌های دانشگاهی می‌باشند که منتهی به مدارک کاردانی، کارشناسی، کارشناسی ارشد و دکتری می‌گردد. پژوهش‌های آماری وزارت علوم، تحقیقات و فناوری وضعیت دانشجویان در سال تحصیلی ۹۵-۹۶ را مورد بررسی قرار داده است. در این آمار، توزیع درصد دانشجویان موسسات آموزش عالی کشور

به تفکیک مقاطع تحصیلی در سال تحصیلی ۹۵-۹۶ منتشر شده است. در آمار دانشجویان به صورت کلی به تفکیک دوره تحصیلی آمده است که تعداد دانشجویان در کارشناسی بیشتر از سایر دوره هاست.

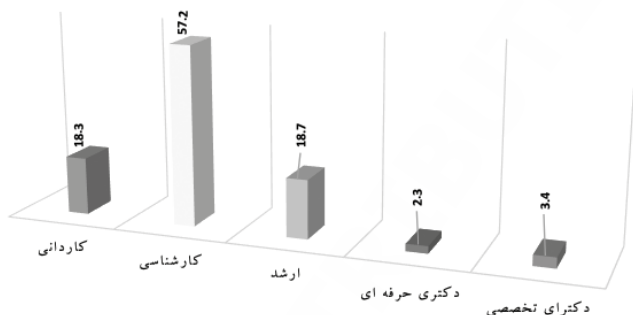

نمودار ۳. آمار دانشجویان این موسسات را به تفکیک دوره تحصیلی در سال ۱۳۹۵ بر اساس گزارش وسسه پژوهش و برنامه ریزی آموزش عالی

طبق این بررسی ها در دوره کاردانی تعداد ۷۴۸ هزار و ۶۷۷ نفر (۱۸/۳ درصد)، دوره کارشناسی ۲ میلیون و ۳۳۵ هزار و ۷۲۹ نفر (۵۷/۲ درصد)، در دوره کارشناسی ارشد ۷۶۴ هزار و ۲۳۳ نفر (۱۸/۷ درصد)، در دوره دکتری حرفه ای ۹۳ هزار و ۹۲۶ نفر (۲/۳ درصد) و دکتری تخصصی ۱۴۰ هزار و ۴۴۷ نفر (۳/۴ درصد) مشغول به تحصیل هستند. بررسی ها نشان می دهد کل دانشجویان در همه دوره های تحصیلی برابر با ۴ میلیون و ۸۳ هزار و ۱۲ نفر است که دوره کارشناسی بیشترین دانشجویان را دارد. براساس یافته های این پژوهش (نمودار ۲) نیز اکثریت افراد که دارای رابطه همخانگی بودند جوانانی بودند که دارای مدرک دانشگاهی بودند. براساس داده های این پژوهش ۶۲/۵۷ درصد دارای مدرک کارشناسی و ۲۳/۱۵ درصد دارای مدرک ارشد و دکترا بودند. انفجار جمعیت دهه ۶۰ و اوایل هفتاد در بخش دانشگاهی آثار قابل توجهی داشت. جوانان دهه ۶۰ و ۷۰ با توجه به ارزش اجتماعی

دانشگاه، تلاش برای ورود به دانشگاه، کسب فرصت‌های شغلی و تغییر پایگاه اجتماعی، منجر به خیل عظیمی از جوانان شد که دارای مدارک تحصیلی دانشگاهی هستند. این جوانان از شهرستان‌های مختلف وارد کلانشهرها شدند. زندگی دانشجویی، فرهنگ مدرن عموماً غربی، و آشنایی با نسل‌های روشنفکرانه در آنجا سبب شکل‌گیری نسل جدیدی شد که ارزشهای دهه‌های گذشته را برای خود ملزم نمی‌دیدند. این دانشجویان بر اساس هزینه‌های زندگی و دانشجویی بخصوص در شهرهای بزرگ و عدم امکان ازدواج، عدم نظارت از سوی خانواده و آزادی بیشتر، تجربه زندگی متاهلی به منظور شناخت و یارفع نیازهای جنسی، ازدواج سفید را انتخاب کردند

### ۳-۹-۳. شغل

بر اساس بیکاری وسیع در شهرستان‌ها، نبود فرصت‌های شغلی، عدم هماهنگی رشته‌های دانشگاهی و بازار کار، اشباع استخدام‌های دولتی، جوانان تحصیل کرده اکثراً به کلان شهرها مهاجرت و در شرکت‌های خصوصی مشغول به کار شدند که عواقبی مانند عدم احساس امنیت شغلی

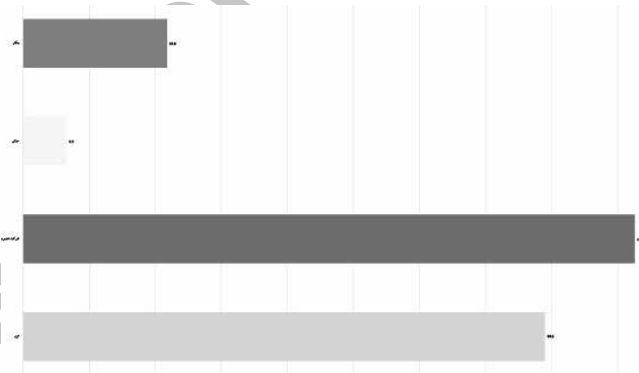

نمودار ۴. فراوانی نوع شغل پاستوریزاسیون

و فویبای ازدواج رسمی و دائمی را برای جوانان به دنبال داشته است بر این مبنای ازدواج سفید را راهکاری مناسب برای خود تشخیص می‌دهند. بر مبنای نمودار ۴ یافته‌های این پژوهش نشان داده است که پاسخگویانی که دارای رابطه همخانگی بودند با درصد  $46/3$  درصد شاغل در شرکت‌های خصوصی و  $39/5$  درصد در بخش آزاد، اکثریت شاغلان را تشکیل می‌دادند که همزمان تحصیل و زندگی با همخانه را تجربه می‌کردند این گونه افراد بر اساس توافق اقتصادی، هزینه‌های زندگی در کلان شهر را تامین می‌کردند و به میزان سهم بیشتری که در پیشبرد اقتصاد رابطه داشتند از قدرت بیشتری نیز برخوردارند. شخصی که حقوق و درآمد بیشتری دارد معمولاً در این رابطه از اقتدار بیشتری برخوردار است و بر مبنای ساختار اقتضای و سهم مشارکت زنان در بازار کار، زنان میزان درآمد کمتری از مردان در اینگونه شرکت‌ها دارند و فرصت اشتغال زنان نسبت به مردان کمتر است و بر این مبنای وجود اینکه رابطه همبازی یا ازدواج سفید فارغ از کلیشه‌های جنسیتی و قراردادهای ازدواج رسمی است، اما نوعی از مردسالاری و اقتدار مردانه در



شکل ۱۹. مرکز آمار ایران ایران گزارش داده است که از مجموع ۱۱ میلیون و ۸۳۹ هزار فارغ التحصیل و در حال تحصیل، شش میلیون و ۲۹۵ هزار نفر مرد و پنج میلیون و ۵۴۳ هزار نفر زن هستند که از این تعداد تنها پنج میلیون نفر آنها شاغل هستند که تعداد زنان شاغل تعداد زنان شاغل یک میلیون و ۴۵۴ هزار نفر است

این نوع رابطه نیز وجود دارد.

با اینکه متولدین دهه ی ۶۰ امروز در گذراندن سومین دهه ی زندگی خود به سر می‌برند و باید دارای شغلی با امنیت بالا باشد که بر اساس آن برنامه‌های آتی خود را تنظیم کنند، اما هنوز هم بازار کار ایران درگیر بیکاری هزاران متولد دهه ۶۰ است. در حالی که بازار کار ایران از معضل اشتغال و بیکاری متولدان دهه ۶۰ خلاص نشده، متولدان دهه ۷۰ به سن کار رسیده اند و یک متقاضی و رقیب جدی در بازار کار به حساب می‌آید بیکاری متولدان دهه ۶۰ تا آنجا است که به گواه آمارها حتی تحصیل کرده‌های تا مقطع دکترا را نیز درگیر خود کرده که به بیانی دیگر باید گفت وسعت دامنه بیکاری در ایران به نحوی شده که تمامی گروه‌های تحصیلی و اجتماعی را شامل شده است و همین موج شدید رکود و بیکاری و اوج گیری کارهای خصوصی با حقوق و درآمد کم گسترش می‌یابد و بخش عظیمی از جوانان را به خود اختصاص داده است

#### ۴-۹-۳. میزان اعتقادات و پایبندی به دین

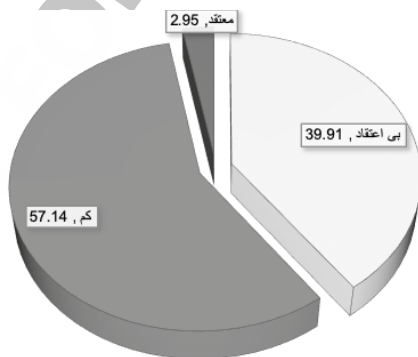

نمودار ۵. فراوانی نمونه مورد مطالعه بر حسب میزان اعتقادات و پایبندی به دین

دینداری نهادینه کردن تعالیم و ارزش‌های دینی در همه ابعاد زندگی است که تأثیرات بی شماری در فرد و اجتماع دارد جامعه ایران که مدعی اجرای قواعد اسلامی است و از اسلام به عنوان مکتبی جامع در زندگی اجتماعی و شخصی فرد یاد می‌کند، در دهه اخیر به گفته بسیاری از کارشناسان و محققان شاهد پدیده دین‌گریزی و کاهش پایبندی به اعتقاد دینی می‌باشد که پیامدهایی چون سست شدن ارزش‌ها را به دنبال داشته است. با توجه به نمودار ۵، یافته‌های این پژوهش نشان داده است که افرادی که رابطه همخانگی داشتند ۳۹/۹۱ درصد بی اعتقاد و ۵۷/۱۴ اعتقاد در حد پایین به دین بوده‌اند. همچنین ۲/۹۵ درصد معتقد اما بدون پایبندی به اعمال دینی بودند. این یافته‌ها حاکی از نوعی دین‌گریزی و کاهش اعتقادات دینی در میان جوان ایرانی می‌باشد.

در مصاحبه‌ها آنچه مشخص بود که اکثریت پاسخگویان به هیچ یک شعائر دینی مانند نماز، روز و ... اعتقادی نداشتند و به مفاهیم دینی مانند وجود خدا، قیامت و ... نسبتاً بی اعتقاد بودند. عده‌ای نیز به علت ضدیت با دین سبک زندگی همخانگی را انتخاب کرده بودند.



شکل ۲۰. بیشتر پاسخگویان دین را عاملی بی اهمیت در زندگی خود نمی‌دانستند و دین را از زندگی خود کنار گذاشته بودند. برخی از پاسخگویان دین را نوعی جبر مکانی می‌دانستند

تحولات دینی مبحث جدید و تازه ای نیست. و بر از پیشگامان در این موضوع است. وی از عقلانیت به عنوان هسته مرکزی دنیای جدید یاد میکند ، که تمام ابعاد زندگی بشر را فرامی گیرد و هنگام بحث از افسون زدایی و ترسیم قفس آهنین، خلأ دین را در جامعه صنعتی مدرن به تصویر می کشد. از نظر وبری ها، رشد عقلانیت از دو طریق بر نقش دین اثر گذارده است: اول) تأثیرات آن بر روی باور دینی دین داران که موجب افسون زدایی از دین گردید. دوم) ایجاد تحولاتی در ساخت اجتماعی و اقتصادی جامعه که جلوه هایی از آن تحت عنوان صنعتی شدن، شهری شدن و بوروکراتیزه شدن و... شناخته شده است. با توجه به اینکه ایران نیز در مسیر مدرنیته و توسعه می باشد و یک خود بازمینی دینی بر مبنای نظریه ها و فرهنگ غربی بویژه در میان جوانان رایج شده است، دین زدایی امری عادی و بر مبنای عقلانیت مدرن می باشد. همچنین پدیده سکولاریسم و جدایی دین از زندگی شخصی و اجتماعی یکی از علل اصلی در شیوع همخانگی در غرب بوده است.

### ۵-۹-۳. شیوه آشنایی

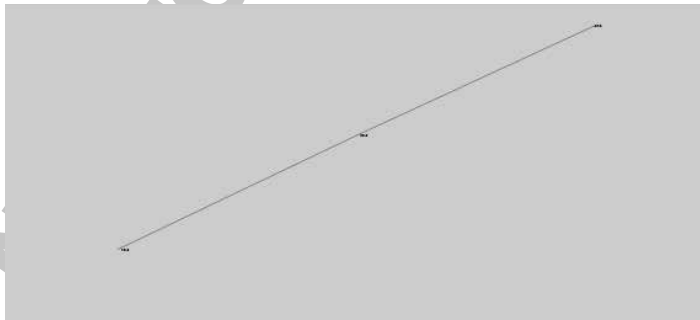



نمودار ۶ شیوه آشنایی پاسخگویان با پارت‌تر خود را نشان می‌دهد. یافته‌های تحقیق نشان داد که ۴۷/۳ درصد پاسخگویان در گروه‌های دانشجویی با هم‌خانه خود آشنا شده‌اند. ۳۳/۵ درصد در محل کار و روابط شغلی و ۱۹/۲ درصد از طریق فضای مجازی با هم‌خانه یا پارت‌تر خود آشنا شده‌اند. داده‌های فوق‌گویی این مطلب است که اعتماد بعد از شناخت دقیق صورت می‌گیرد. در گروه‌های دانشجویی افراد مدت زیادی با هم ارتباط دارند. گروه‌های فمینیستی، گروه‌های تئاتر و فیلم، گروه‌های دانشجویی و دوستانه که به مناسبت‌های گوناگون در محل‌های متفاوت گرد هم می‌آیند و از دیدگاه و اعتقادات همدیگر به خوبی آگاهی می‌یابند. این گروه‌ها به مرور زمان محدودتر می‌باشند و افرادی که دارای مشترکات و مشابهت‌های اعتقادی و رفتاری هستند. برخی کافی شاپ‌ها هم اکنون به مکان دنجی برای دختران و پسران جوان تبدیل شده‌اند که می‌توانند ساعت‌های طولانی در این مکان به گپ زدن‌های خارج از شرع و عرف بپردازند. کافی شاپ‌ها در کلان‌شهرها سرعت در حال افزایش است و مکان مناسبی برای گروه‌های دوستانه است که بدون نظارت خانواده و یا فشار اجتماعی و انتظامی ساعت‌ها در کنار هم بنشینند و تعامل داشته باشند.

در همین گروه‌های دوستانه افرادی که تمایل به هم‌خانگی دارند پارت‌تر خود را شناسایی می‌کنند و یا اینکه از طریق گروه‌های دوستانه به یکدیگر معرفی می‌شوند. به گزارش مدیرکل دفتر آمار و اطلاعات جمعیتی و مهاجرت سازمان ثبت احوال کشور در مجموع ۱۱ میلیون و ۲۴۰ هزار دختر و پسر مجرد در کشور وجود دارد، افزود: ۵ میلیون و ۵۷۰ نفر از آنها پسر و ۵ میلیون و ۶۷۰ نفر نیز دختر در سن ازدواج هستند که این افراد هرگز ازدواج نکرده‌اند. اکثریت این دختران و پسران مجرد تحصیلات دانشگاهی دارند و در سن کار هستند و به علت اشباع دولتی عموماً در شرکت‌های خصوصی و یا بصورت آزاد در حال کار هستند. جوان مجرد در فضای کار و در کلان

شهرها به علت عدم نظارت از سوی خانواده و یا مقررات و نظارت سخت اشتغال دولتی، دارای روابط بیشتری با افراد هم سنخ خود می‌باشند و همین امر زمینه را برای ارتباطات نزدیک تر فراهم می‌نماید به طوری که غالباً افراد هم خانه وجه اشتراکی در شغل، تحصیلات، طرز فکر و... دارند. شود.

از سوی دیگر فضای مجازی یکی از مهم ترین ابزارهایی است که زمینه ارتباط افراد را بدون هیچ گونه محدودیتی فراهم می‌کند. اینترنت و شبکه‌های اجتماعی مجازی محدودیت مکان و زمان را برداشته و افراد را در نقاط مختلف به همدیگر متصل می‌کند. شبکه‌های اجتماعی واژه ای است که برای نامیدن گروهی از افراد که در میان خود دارای ارتباط وسیع و مستمر هستند و یک حلقه منسجم ارتباطاتی را تشکیل می‌دهند، بکار می‌رود. نظر به اینکه سهولت دسترسی به گوشی‌های هوشمند و اینترنت برای طیفی وسیعی از جوانان در زمان کنونی فراهم شده است، عضویت در شبکه‌های اجتماعی بیش از پیش، فراگیر شده است که بر روی سبک زندگی افراد بویژه جوانان و دانشجویان تاثیر شگرفی گذاشته است. افراد با گذاشتن عکس‌های خود در پروفایل و صفحه‌های شخصی، بخشی یا کل زندگی خود را در معرض نمایش قرار می‌گذارند. افراد در فضای مجازی فرصت ارائه مطلوب خود و ایدآل خویشتن را تا حدودی در اختیار دارند، خودهایی که می‌توانند پشت صحنه فرد در دنیای واقعی یا ترکیبی از پشت صحنه و جلوی صحنه وی باشند. فضای مجازی در این معنا هم می‌تواند در حکم جلوی صحنه خود و دیگران و هم در حکم پشت صحنه آنان باشد این نمایش از زندگی شخصی همیشه مطابق با واقعیت نمی‌باشد اما همین عکس‌ها و امکان دسترسی به پروفایل‌ها امکان آشنایی و روابط را فراهم می‌کند. در گذشته روابط پنهانی بصورت تلفنی و در حد قرارهای چند ساعته بود. با استفاده از شبکه‌های اجتماعی مجازی و اینترنت و آسانی ارتباط، افراد مدت طولانی تری از شب و روز را در تماس هستند و همین ارتباط بیش از حد، امکان

آشنایی بیشتر، صمیمیت و اعتماد را فراهم می‌آورد و در نهایت ممکن است ک منجر به وقایعی مانند ازدواج سفید می‌شود.

### ۶-۹-۳. مدت رابطه

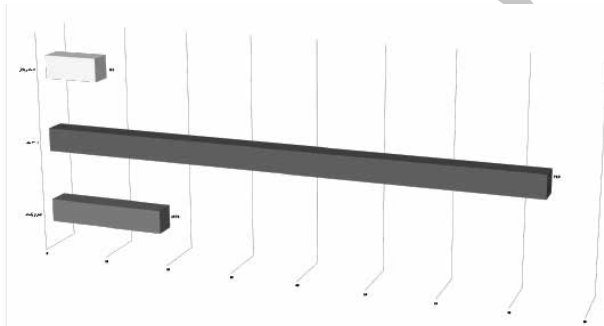

نمودار ۷. فراوانی نمونه مورد مطالعه بر حسب مدت همخانگی زوجین

روابط هم‌خانگی، رقیب جدی نهاد ازدواج است و خود را در قامت ازدواج غیررسمی، باز می‌نمایاند؛ الگویی از رابطه که هر چند افرادی که متمایل به آن هستند ادعا می‌کنند که متعهدانه است اما از آنجایی که در برآورد تعهدات ضعیف است و از قوانین و سنت‌ها گریزان است نمی‌توان آن را متعهدانه دانست. می‌توان پیش‌بینی کرد افرادی که تن به این رابطه می‌دهند در مقام انسانی که مدرنیته و سنت را مغایر با یکدیگر می‌دانند، دنیایی سرشار از تعارض، درگیری و مسائل حل نشده دارند. به همین جهت، دیری نمی‌پاید که عشق و عاطفه اولیه به تمامی رنگ می‌بازد و جای خود را به نفرت و کینه و خود سرزنش‌گری می‌دهد. بنابراین این گونه روابط قاعدتاً نمی‌تواند بسیار طولانی مدت باشد.

بر اساس نتایج این پژوهش بیشتر زوج‌هایی که ازدواج سفید را انتخاب کردند مدتی کمتر از ۴ سال با هم بودند و سپس جدا شده‌اند. همچنان که نمودار ۷ نشان می‌دهد مدت رابطه همخانگی در بازه ۳-۱ سال با ۷۳/۹ درصد بیشترین درصد را به خود اختصاص داده است. ۱۷/۳ درصد کمتر از یکسال و ۸/۱ درصد دارای روابط همخانگی بیش از یکسال بودند

اگر یک تقسیم بندی از مدت رابطه داشته باشیم. به نحوی که روابط کمتر از یکسال، روابط یک الی سه سال و ۴ سال و بالاتر را به ترتیب کوتاه مدت، میان مدت و بلند مدت در نظر بگیریم، اکثریت پاسخگویان دارای روابط میان مدت و کوتاه مدت بودند. تنوع طلبی، عدم تعهد، مشکلات بعد از همخانگی، خشونت علیه زنان، خستگی از رابطه، طرد اجتماعی و ترس از آشکار شدن رابطه سبب می‌شود این گونه روابط دوام پیدا نکنند. همچنان که یافته‌های تحقیق نشان می‌دهد اکثریت این گونه روابط از سه سال افزایش نمی‌یابد. زمانی که اختلافات در این گونه روابط بعد از روابط عاشقانه در اوایل همخانگی بروز پیدا می‌شود، تلاش برای رفع آن بدلیل باز بودن رابطه و احتمال شروع روابط دیگر موثر نخواهد بود.

در تحقیقی که دکتر تقی آزادارمکی در سال ۱۳۹۱ در رابطه با الگوهای هم‌خانگی میان جوانان انجام داده است، مشخص شد که در تمام موارد هم‌خانگی در تحقیق او، دو شریک افرادی شاغل و با تحصیلات دانشگاهی و تفکراتی روشن‌فکرانه‌اند که معمولاً به بهانه تجربه زندگی مجردی و مستقل، از خانه پدری بیرون آمده و بدون آنکه والدین را از ماجرا باخبر کنند، به زندگی مشترک با یکدیگر روی آورده‌اند. بر اساس تعاریف این تحقیق روابط هم‌خانگی معمولاً حاوی روابط عاشقانه بوده و در صورت کم‌رنگ شدن عشق در این نوع روابط، به راحتی به جدایی می‌انجامند.

### ۷-۹-۳. خشونت علیه زنان

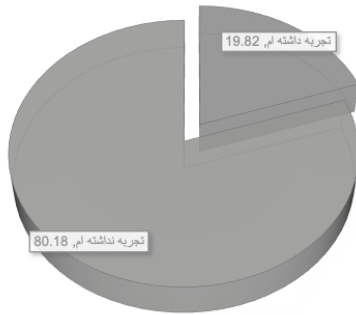

نمودار ۸. بررسی وضعیت تجربه خشونت در میان زنان

خشونت علیه زنان عبارت است از هر نوع اقدام خشونت آمیز جنسیتی که منجر به آسیب بدنی، جنسی، روانی در زنان شود و یا احتمال بروز آن زیاد باشد، برای زنان رنج آور بوده یا به محرومیت اجباری از آزادی فردی یا اجتماعی گردد. شایع ترین نوع خشونت علیه زنان، خشونت اعمال شده توسط شریک زندگی است که از آن با عنوان خشونت خانگی یاد می شود.

یافته‌های این پژوهش بر اساس نمودار ۹ نشان می دهد که از میان زوجینی که روابط همخانگی داشت ۱۹/۸۲ درصد خشونت خانگی را تجربه کرده بودند. اما ۸۰/۱۸ درصد روابط خود را بدون خشونت تشخیص داده بودند.

اگر چه زنان هم می توانند علیه مردان خشونت به خرج دهند اما نتایج تحقیقات مختلف نشان می دهند که زنان هشت مرتبه بیشتر از مردان در معرض خشونت همسرا نشان هستند، در پیمایشهای انجام شده در نقاط مختلف جهان ۱۰ تا بیش از ۵۰ درصد از زنان به نحوی مورد بد رفتاری

همسران شان واقع شده اند و در نزدیک به یک سوم تانیمی از موارد، بدرفتاری فیزیکی با خشونت روانی همراه بوده است. در ازدواج سفید خشونت علیه زنان به علت پنهانی بودن این رابطه و غیر قانونی بودن آن بیشتر است<sup>۱</sup>. عوامل مختلفی

نظیر فقر، اختلالات روانپزشکی، اعتیاد به الکل و مواد مخدر، فقر، در بروز خشونت خانگی مؤثر دانسته شده

است. در ازدواج سفید به علت اینکه پارتنر مرد می‌داند که زن از هیچگونه حق قانونی برای شکایت در اینگونه روابط برخوردار نیست و از سوی دیگر ادامه دائمی زندگی را برای خود متصور نیست و مسئولیت و تعهدی را احساس نمی‌کند، آزادانه تر می‌تواند علیه زن خشونت مرتکب شود. در ازدواج سفید از آنجایی که هیچگونه حق و حقوق رسمی برای زن وجود ندارد، خود ماهیت ازدواج سفید معنی خشونت علیه زن را برای زن را به همراه می‌آورد. از سوی دیگر در این پژوهش میزان تجربه خشونت حدود ۲۰ درصد بدست آمده است که شاید هم بیشتر باشد از آنجا که گاه افراد در چارچوب اینگونه مصاحبه‌های کوتاه سفره دل را باز نکرده و در موارد این گونه مسایل که خصوصی می‌پندارند به راحتی و با جزییات صحبت نمی‌کنند. با توجه به ماهیت ازدواج سفید، این میزان شاید کم و محدود به نظر برسد. یکی از مهم ترین دلایل این، عدم آگاهی از تعریف صحیحی خشونت و عوامل مرتبط با آن می‌باشد. خشونت ابعادی مانند اقتصادی، اجتماعی، بدنی و جسمی، روانی، کلامی و ... را در بر می‌گیرد. پاسخگویان از خشونت عموماً خشونت فیزیکی را مد نظر داشتند در حالی که خشونت می‌تواند ابعاد وسیعی را بنخود اختصاص دهد.

1. Tinglöf S, Högberg U, Lundell IW, Svanberg AS. Exposure to Violence among Women with Unwanted Pregnancies and the Association with Post-traumatic Stress Disorder, Symptoms of Anxiety and Depression. *Sexual & Reproductive Healthcare*. 2015;6(2):50-3.

از سوی دیگر، برخی روحین این نوع ازدواج برای رهایی از قید و بند سنت‌های ازدواج رسمی، آزادی بیشتر و مسئولیت کمتر انتخاب شده است. خودمحموری در این نوع ازدواج مرکزیت دارد و با توجه به خودمحموری بیش از حد در این گونه روابط در صورت وجود برخورد سلیق و عدم تفاهم امکان بروز خشونت و حوادث بسیار وجود دارد.

### ۸-۹-۳. اطلاع خانواده و دوستان

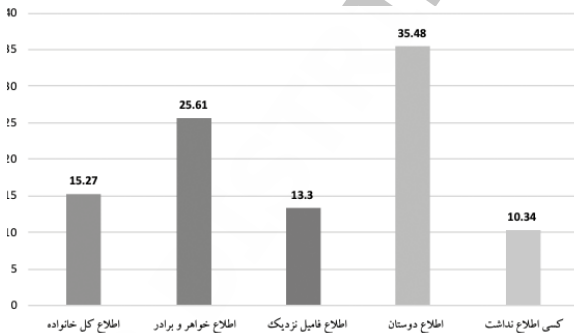

نمودار ۸. فراوانی میزان آگاهی والدین و دوستان از رابطه همخانگی

نهاد خانواده به عنوان یکی از مکانیسم‌های اساسی جامعه‌پذیری و انتقال ارزشها و نگرشهای جامعه به نسلهای جدید و جوان همواره مورد تاکید بوده است. در این حوزه، خانواده عامل پیونددهنده نسل‌های متفاوت به یکدیگر معرفی شده است. اما همزمانی توسعه فرهنگ غربی و جهانی شدن در ایران در بسترهای فرهنگی مانند دانشگاه، نسل جوان امروز را از دهه‌های پیشین متمایز کرده است. با توجه به سیستم اجتماعی کردن و فضای خانواده نحوه بروز عقاید و کنشهای جوانان متمایز است. جوانانی که دارای خانواده‌هایی هستند که فضا را برای جوان بازتر کردند و حق انتخاب سبک زندگی هر چند

متضاد با والدین را به فرزندان داده اند، از روابط فرزندان آگاه هستند. در مبحث روابط دوست پسری - دختری و همچنین روابط همخانگی این امر صدق می‌کند. بسته به میزان و مدت و نوع روابط افراد با خانواده، آشنایان و دوستان میزان اطلاع و آگاهی از زندگی شخصی متغیر است.

بر اساس یافته‌های این پژوهش و آنچه نمودار ۱۰ نشان می‌دهد ۱۵/۲۷ درصد از پاسخگویان اظهار داشتند که کل خانواده یعنی والدین آنها از روابط همخانگی آنها خبر دارند. ۲۵/۶۱ درصد از پاسخگویان، برادر و خواهرشان، ۱۳/۳ درصد از پاسخگویان آشنایان، ۴۸/۳۵ درصد از پاسخگویان، دوستان از روابط همخانگی آنها اطلاع داشتند ۱۰/۳۴ درصد از پاسخگویان بیان داشتند که هیچ کس اطلاعی ندارد.

اطلاع از این روابط بیشتر در میان گروه‌های دوستانی که سبک زندگی مشابهی دارند، وجود دارد که یافته این پژوهش این موضوع را تایید می‌کند. بخش زیادی هم این نوع روابط به دلیل غیر عرفی و ناهنجار بودن آن پنهان بطور کل از سوی افراد پنهان می‌شود. افرادی که در آینده قصد ازدواج دارند و می‌خواهند این موضوع کاملاً مخفیانه صورت بگیرد. همچنین در میان مصاحبه افراد کمی بودند که بیان کرده بودند خانواده هایشان از روابط آنها خبر دارند. این تضاد ارزشی معمولاً از پدر و مادر پنهان می‌شود و چون نظارت والدین در کلان شهرها بر فرزندان وجود ندارد، این پنهانکاری آسانتر از شهرهای کوچکتر می‌باشد. برخی از پاسخگویان حتی بیان می‌کردند که والدین خبر دارند اما خود را به بی خبری می‌زنند. اما برخی خانواده‌ها در این مورد چون به بحث ناموس و حیثیت مرتبط می‌شود گاهی در صورت اطلاع والدین رخدادهایی مانند قتل‌های ناموسی بوجود می‌آید. بطور کلی این نوع روابط پنهان می‌شود و افرادی که وارد این گونه روابط می‌شوند بخاطر ترس از طرد اجتماعی، برچسب نخوردن و مجازات‌های قانونی ترجیح می‌دهند همخانگی خود را پنهان کنند.



## ۹-۹-۳. گرایش به ازدواج رسمی

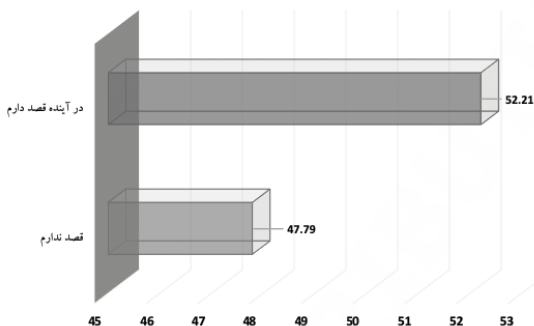

نمودار ۹. فراوانی گرایش به ازدواج رسمی در میان پاسخگویان

نتایج یک نظرسنجی که سازمان استاتیسستا (Statisa, Das statistik – Portal) در سال ۲۰۱۲ از مردم آلمان کرده تا میزان موافقت یا مخالفت مردم با زندگی مشترک بدون ازدواج را بسنجد. در این نظرسنجی حدود ۸۰ درصد با همخانگی موافقت داشته اند و می‌توان گفت که ازدواج سفید کاملاً، جایگزین ازدواج رسمی شده است. کارشناسان دینی و فرهنگی در این این نوع شبهه ازدواج را محصول غرب می‌دانند بیان می‌کنند که در سالهای اخیر یکی از دلایل کاهش ازدواج رسمی، ازدواج سفید و تمایل بیشتر به آن بوده است و اظهار نگرانی کردند که اگر سرعت راهکارهای مناسب صورت نگیرد مانند کشورهای غربی تعداد بیشتری از جوانان این نوع ازدواج را به عنوان بدیلی برای ازدواج رسمی انتخاب می‌کنند.

بر اساس نمودار ۱۱ یافته‌های این پژوهش نشان می‌دهد ۴۷/۷۹ درصد از پاسخگویان که دارای روابط همخانگی بودند قصد نداشتند ازدواج رسمی داشته باشند و خواهان تداوم رابطه همخانگی بودند. اما ۵۲/۲۱ درصد به

ازدواج رسمی گرایش داشتند. نزدیکی درصدهای گرایش به ازدواج رسمی و ازدواج سفید نشان می‌دهد که اقبال به این نوع ازدواج آنقدر افزایش یافته است که می‌تواند بدیلی برای ازدواج رسمی باشد.

سعید پیوندی استاد جامعه‌شناسی در فرانسه، معتقد است که معنای بالا رفتن شمار مجردها در ایران این نیست که افراد مجرد دارای رابطه‌ی جنسی نیستند یا با جنس مخالف ارتباط ندارند. او از وقوع یک انقلاب خاموش جمعیتی در ایران سخن می‌گوید و معتقد است که جوانان ایرانی به سرعت از سبک زندگی سنتی در چارچوب خانواده در حال فاصله گرفتن هستند.<sup>۱</sup> در باب ازدواج سفید نه تنها آماری وجود ندارد بلکه به راحتی هم نمی‌شود در مورد آن صحبت کرد. ازدواج سفید بیشتر مورد انتخاب دختران و پسران مجرد و جوان است و تنها مرتبط به تهران نیست بلکه کل ایران بویژه کلان شهرها را در بر می‌گیرد.

با وجود عدم آماری دقیق در باره روابط همخانگی، آمارهای دیگری وجود دارند که نیمه خالی لیوان را نشان می‌دهند. آمار کاهش ازدواج و آمار بالا رفتن سن ازدواج و خطر مجرد قطعی. براساس آخرین سرشماری سال ۱۳۹۵، چهار میلیون و ۴۲۳ هزار و ۲۲۵ نفر دختر مجرد در سن ازدواج و پنج میلیون و ۳۷۲ هزار و ۹۸۹ نفر پسر در سن ازدواج (۲۰ تا ۳۴ سال) در کشور داریم. به ازای هر ۱۰۰ پسر، ۸۲ دختر در سن ازدواج در کشور وجود دارد؛ این در حالی است که میانگین سن ازدواج در حال افزایش است؛ البته میانگین سن ازدواج در میان تحصیلکردگان بیش از جمعیت عمومی کشور است. آنچه مشهود است آمار بالای مجردها و کاهش ازدواج نتیجه عدم رابطه زنان و مردان نیست، بلکه بدیلی برای ازدواج رسمی بوجود آمده است که عده‌ی زیادی را از ازدواج رسمی منصرف کرده است.

### ۱۰-۹-۳. علت گرایش به ازدواج سفید

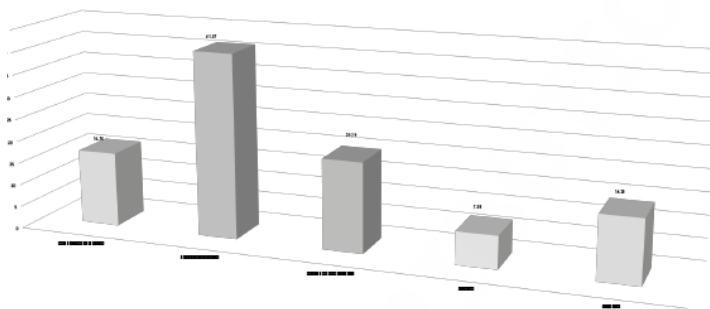

نمودار ۱۰. فراوانی علل گرایش به همخانگی در میان پاسخگویان

ازدواج سفید در ایران به دلیل ناشناخته ماندن و عدم پژوهش کافی در این باره، مانند پدیده‌ی هم‌خانگی در غرب مورد واکاوی قرار نگرفته است. اکثر کارشناسان آن را یک تهاجم غربی می‌دانند و یا اینکه عوامل اقتصادی را دلیل اصلی همخانگی در ایران می‌پندارند. شناسایی ابعاد ازدواج سفید و دلایل آن نیازمند پژوهش‌های علمی می‌باشد. این پژوهش برای اولین بار در با نگاهی جامع به بررسی پدیده‌ی هم‌خانگی و علل موجدده اش می‌پردازد. عدم اعتقاد به ازدواج رسمی با ۴۱/۳۷ درصد مهم‌ترین دلیل گرایش به سوی همخانگی از سوی پاسخگویان ذکر شده است. آزادی بیشتر و حق بر بدن با ۲۰/۱۹ درصد، عدم امنیت شغلی با ۱۶/۷۴ درصد، آشنایی بیشتر با ۱۴/۲۸ درصد و عدم اعتماد با ۷/۳۸ درصد به ترتیب از مهم‌ترین دلایل گرایش به ازدواج سفید بوده است.

کارشناسان عموماً عدم ازدواج جوانان و افزایش تجمرد قطعی را بیشتر عدم درآمد کافی و مسایل مالی می‌دانند. اما دلایل دیگر که بخشی از آن اقتصادی است از اهمیت بیشتری بر خوردار است. عدم اعتقاد به ازدواج

دائمی به دلیل رسوم ناهنجار مانند شیر بها، مهریه‌های سنگین می‌باشد. این رسوم ناشی از فرهنگ نادرستی است که در میان خانواده‌ها رایج شده است که حتی بر خلاف تعالیم اسلامی است. همچنین قوانینی مانند حضانت و کلیشه‌های جنسیتی در ازدواج زسمی از عواملی است که ازدواج سفید را بر دائم ترجیح می‌دهند. آنچه اهمیت ثانویه دارد آزادی و حق انتخاب و حق بر بدن است. حق بر بدن بدون توجه به مفاهیم دینی و قانونی برای عده‌ای در قالب نافرمانی‌های مدنی مانند ازدواج سفید نمایانگر می‌شود. نبود فرصت‌های شغلی و درآمد مناسب برای گذارن زندگی جاری، ازدواج سفید در قالب مشارکت اقتصادی دو نفره بدون کلیشه‌های جنسیتی را راهکاری مناسب برای جوانان جلوه گر می‌شود. ازدواج سفید و همخانگی شاید مشابه کاملاً آن نوع غربی نباشد. در میان مصاحبه‌ها، برخی پاسخگویان اشاره می‌کردند که در طول هفته شاید دو الی سه روز را با پارتنر خود بطور کامل بودند. می‌توان بیان کرد این نوع رابطه برای آشنای بیشتر بوده است. بحران اعتماد در جهان مدرن اپیدمی است که اکثر کشورهای جهان را در بر گرفته است. عدم اعتماد و عدم صداقت به هنگام ازدواج، نوعی ترس را در بین افراد بوجود آورده است. یه محض ثبت ازدواج و شناخت همسر، دیگری کاری نمی‌توان پیش برد و مسئولیت‌های قانونی را در بر دارد. بنابراین عدم اعتماد سبب می‌شود رابطه‌ای ترجیح داده شود که در صورت خیانت و عدم صداقت بدون هیچ مسئولیت قانونی خاتمه یابد.

### ۱۱-۹-۳. تجربه بارداری

هدف از ازدواج سفید یک رابطه عاطفی با روابط جنسی فارغ از مسئولیت و تعهد است. در این نوع ازدواج سعی بر جلوگیری از بارداری است و در صورتی که بارداری اتفاق بیفتد، سقط اولین راه است که زوجین به آن فکر

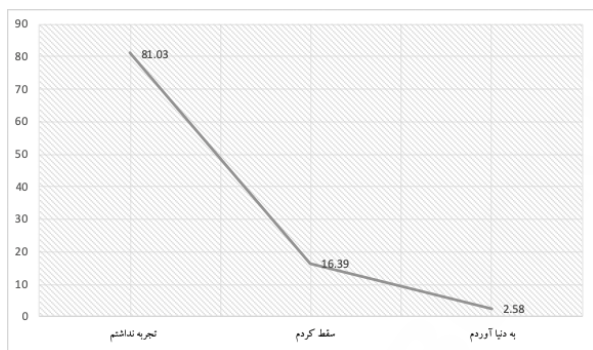

نمودار ۱۱. بررسی فراوانی تجربه بارداری و سقط در میان پاسخگویان زن

می‌کنند. بر مبنای نمودار ۱۳، یافته‌های این پژوهش حاکی از آن است که ۸۱/۰۳ درصد تجربه بارداری نداشته‌اند. ۱۶/۳۹ درصد سقط کردند و ۲/۵۸ درصد فرزندانشان را به دنیا آورده‌اند.

بطور کلی سقط در قانون ایران امری غیر شرعی و غیر قانونی است. تنها در صورتی سقط مجاز است که قانون بر اساس ماده واحده سقط درمانی در سال ۱۳۸۴ تعیین نموده است: سقط درمانی با تشخیص قطعی سه پزشک متخصص و تأیید پزشکی قانونی مبنی بر بیماری جنین که به علت عقب افتادگی یا ناقص‌الخلقه بودن موجب حرج مادر است و یا بیماری مادر که با تهدید جانی مادر توأم باشد قبل از ولوج روح (چهار ماه) با رضایت زن مجاز می‌باشد و مجازات و مسئولیتی متوجه پزشک مباشر نخواهد بود. متخلفین از اجرای مفاد این قانون به مجازاتهای مقرر در قانون مجازات اسلامی محکوم خواهند شد.

آگاهی از شیوه‌های جلوگیری از بارداری به واسطه اطلاعات فراوان و سهولت دسترسی به وسایل پیشگیری از بارداری سبب شده است که زوجینی که تجربه روابط همخانگی داشتند بتوانند از بارداری جلوگیری کنند. اما در صورت بارداری ناخواسته، عدم نگهداشتن فرزند و سقط، راهکاری بود

که اکثر پاسخگویان به آن اعتقاد داشتند. بارداری بدون ازدواج و قانونی نوعی مدرک بر وجود زنا و روابط نامشروع است که مطابق ماده ۶۳۷ قانون مجازات اسلامی موجب مجازات است. بنابراین سقط بصورت غیر قانونی و زیر زمینی انجام می‌شود که در سال‌های اخیر افزایش یافته است. اکثر فقهای شیعه بر این نظرند که سقط جنین پس از دمیده شدن روح حرام است، اعم از اینکه برای مادر خطر داشته باشد، یا مشکلات روحی و روانی ایجاد و ... یا خطری متوجه او نباشد یا خطر متوجه خود جنین باشد. اما سقط جنین پیش از دمیده شدن روح در صورتی که خطر جانی برای مادر داشته باشد، جایز است و این در مورد بارداری‌های ناشی از زنا نیز می‌باشد. اما با توجه به اینکه افراد دیر متوجه بارداری می‌شوند و یا از زمان دقیق بارداری و قوانین مرتب با سقط آگاه نیستند بصورت زیر زمینی سقط می‌کنند که عموماً غیر بهداشتی و با درد فراوان مواجه است که خطرات جانی و عواقب جبران ناپذیری را برای زنان در ابعاد جسمی و روحی به بار می‌آورد. همچنین درصد کمی فرزندانشان را به دنیا می‌آورند و اکثر آن‌ها را رها کرده و یا توسط دلال‌ها به فروش می‌رسانند.



شکل ۲۱. سقط غیر مجاز نوزاد و دور انداختن نوزاد نارس در جوب‌های خیابان ولیعصر تهران

## ۱۲-۹-۳. نگرش به بکارت

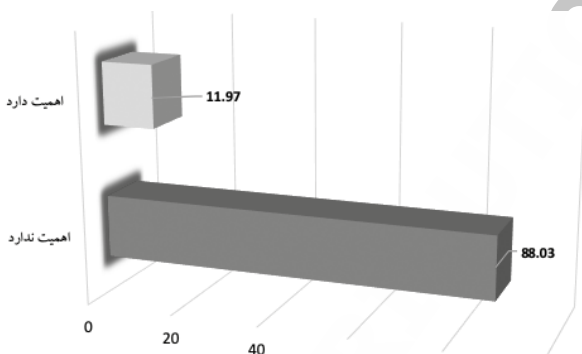

نمودار ۱۲. بررسی میزان فراوانی نگرش پاسخگویان نسبت به بکارت

باکره به شخصی اطلاق می‌شود که هیچ‌گاه آمیزش جنسی نداشته و پرده‌ی بکارت وی سالم باشد. باکرگی در برخی از فرهنگ‌ها و مذاهب از اهمیت خاصی برخوردار است و به ویژه برای دوشیزگان به معنی پاکدامنی، شرافت و شایستگی آن‌هاست. عدم داشتن بکارت قبل از دواج (بدون دلایل پزشکی و اتفاقات غیر عمدی) نشان دهنده نوعی بد اخلاقی و ناهنجاری اجتماعی برای زنان است که آنها برای ازدواج منتسب نمی‌باشند. بر اساس یافته‌های این پژوهش ۸۸/۰۳ درصد پاسخگویان معتقد بودند که بکارت و باکرگی اهمیتی ندارد و ۱۱/۹۷ درصد از اهمیت آن سخن می‌گفتند که بیشتر در گروه مردان قرار داشتند.

فمنیست‌ها و افرادی که بکارت را مسئله مهمی نمی‌دانند، از پرده بکارت به عنوان یک افسانه در جهان سوم یاد می‌کنند، که فرهنگ مردسالار، از طریق آن کنترل زنان بر بدن خودشان را محترم نمی‌شمارند. عدم اهمیت باکرگی دستاورد جنبش‌های فمینیستی و تفکرات دنیای مدرن می‌باشد که از طریق

جهانی شدن و انتقال فرهنگی، نگرش به آن در میان برخی از جوانان ایرانی مانند دهه‌های گذشته نیست و آن را بخشی از زندگی خصوصی شخص می‌دانند بطور کلی امر تجربه جنسی خصوصی ترین تجربه آدمی است و بدون رضایت و احساس راحتی، یک نوع شکنجه است. از دیدگاه‌های جنبش‌های زنانه عموماً رادیکال، پرده بکارت و باکرگی نمایه و نمودی از یک ارزش اجتماعی و یک هنجار اجتماعی دانست که نتیجه نگاه مردسالارانه به مالکیت بدن زن است، به لذت بخشی و لذت آفرینی از بدن زن به عنوان حوزه مالکیت مردانه است.

در ایران آزمایش بکارت گاه به دلایل مذهبی، عرفی یا حقوقی انجام می‌شود. در مواردی افراد به میل خود یا با فشار خانواده، با مراجعه به پزشک معتمد یا پزشکی قانونی یا متخصص زنان و زایمان در مراکز بهداشت و درمان برای کسب گواهی بکارت اقدام می‌کنند. آزمایش بکارت در مواردی هم با حکم قضایی و تنها از سوی پزشکی قانونی صادر می‌شود. در این موارد مثلاً اگر شخص شکایتی در مورد تجاوز تنظیم کند، این آزمایش صورت می‌گیرد، یا اگر شوهر و خانواده شوهر در مورد باکره نبودن عروس پرونده تشکیل دهند به تشخیص قاضی، دستور آزمایش بکارت صادر می‌شود. به همین دلیل بازار ترمیم پرده بکارت رونق گرفته است و غالباً بصورت زیر زمینی و در شرایط نامساعد صورت می‌گیرد که ممکن است آسیب‌های جسمی را به دنبال داشته باشد.

بنابراین افرادی که پرده بکارت خود را از دست داده اند و آن را امری خصوصی تلقی می‌کنند با افرادی ازدواج می‌کنند که این نوع نگاه را داشته باشند و در غیر این صورت ترمیم پرده بکارت و پنهانکاری را در پیش می‌گیرند. با این وجود در روابط همخانگی و تجربه روابط جنسی عموماً تکرار می‌یابد و افرادی این روابط را تجربه کرده اند ازدواج رسمی را برای خود کمتر متصور هستند بنابراین ازدواج سفید را به عنوان راهکاری برای حق



بر بدن و عدم توجه به سنت‌های اجتماعی انتخاب می‌کنند و آن را ترجیح می‌دهند و بعد پایان یک رابطه، رابطه همخانگی دیگری را شروع می‌کنند.

NOT FOR DISTRIBUTION

## فصل چهارم: پیشنهادها و راهکارها

---

« آقا، ۲۶ ساله از تهران

تمایل نداشتم بدون کسی. به جورایی رابطه شخصی می‌دونستم این رو و دلیلی نمی‌بینم که کسی بخواد تو این رابطه خیر داشته باشه به خصوص خانواده؛ به جورایی شاید فکر می‌کنم باعث طرد شدن ما بشه. خانواده من بفهمند با یه نفر رابطه دارم قطعاً ناراحت میشن از این قضیه و سعی می‌کنم این رو بفهمند هیچ وقت، چون این قضیه به جورایی جزء خط قرمزهای جامعه ما می‌شه بحث این نیست که عیب باشه یا نباشه.»

---

**NOT FOR DISTRIBUTION**

## ۱-۴. مقدمه

انقلاب جنسی اواخر دهه ۶۰ میلادی در کشورهای اروپایی و آمریکایی رفته رفته سبک زندگی مردم را تغییر داد. تا قبل از آن، این اعتقاد وجود داشت که نیازهای جنسی باید در چهارچوب ازدواج برطرف شود اما بعد از آن، بنیان‌های فلسفی مختلفی بنا گذاشته شد، سن ازدواج افزایش پیدا کرد، فردگرایی شدت گرفت و شکل‌های جدیدی از زندگی خانوادگی به وجود آمد. این مسئله رفته رفته شکل جدی‌تری به خود گرفت تا آنجا که آمریکای دهه ۷۰ شاهد ۴۰۰ هزار زوج هم‌بالین بود؛ اما در دهه ۸۰ به یک میلیون و پانصد هزار زوج رسید و در سال ۲۰۱۰ آمارها هفت میلیون زوج را نشان می‌دادند که بدون ثبت ازدواج، زندگی مشترک داشتند. در بریتانیا در سال ۱۹۹۷، سه درصد از زنان زندگی مشترک بدون ازدواج داشتند؛ اما این تعداد در سال ۱۹۹۸ به ۲۶ درصد رسید. کشورهای شرقی هم از این قاعده مستثنی نیستند به طوری که در ژاپن که در سال ۱۹۸۷ شاهد سه درصد زوج هم‌بالین بوده، در سال ۲۰۰۵ هشت درصد و در سال ۲۰۰۶ یعنی تنها یک سال بعد،

این میزان با رشد چشمگیری به ۲۰ درصد رسیده است. این در حالی است که تعداد فرزندان هم که از این زندگی مشترک به دنیا می‌آیند در حال افزایش است. به عنوان مثال در دانمارک، نروژ و سوئد، بیش از ۵۰ درصد کودکان در خانواده‌های هم‌بالین متولد می‌شوند. بحث تیپولوژی ازدواج سفید در سه مقوله قابل بررسی است. این تیپولوژی از سوی کارشناسان براساس کیفیت، مدت رابطه و نوع نگرش به ازدواج ارائه شده است (Carrie Murrow & Lin, 2010).

هم‌خانگی برای شناخت و مقدمه ازدواج؛ هم‌خانگی به منظور ازدواج آزمایشی؛ هم‌خانگی به مثابه جایگزینی برای ازدواج. هم‌خانگی پیش‌درآمد یا مرحله‌ای آزمایشی برای شناخت بهتر شریک‌ها یا زوج‌ها دیده می‌شود که هدفشان از هم‌خانگی قصد جدی برای ازدواج است و آنها معمولاً بعد از دو سال ازدواج می‌کنند (Brown, 2003). این گروه به آینده روابطشان نسبت به سایر زوج‌های هم‌خانه اعتماد و خوش‌بینی بیشتری دارند و سازگاری بیشتری با هم‌خانه خود نشان می‌دهند و درباره ازدواج رسمی و دائمی نگرش مثبت‌تری دارند. افراد در این مرحله وقتشان را بیشتر بر شریک زندگی و ویژگی‌های او متمرکز می‌کنند و به‌صورت جدی درباره اهدافشان از هم‌خانگی و مدتی که باید هم‌خانه باشند و انتظارانشان از ازدواج گفتگو می‌کنند (Sassler, 2004). هم‌خانگی مقدمه‌ای برای ازدواج رسمی از سوی رسانه‌ها در غرب است و به‌مثابه راهکاری مناسب به زنان توصیه می‌شود، به نحوی که یکی از خبرگزاری‌های زنان (womenosophy) مزایای هم‌خانگی پیش از ازدواج را برمی‌شمارد و توصیه می‌کند که زنان آن را امتحان کنند. برخی از این مزایا عبارتند از: ۱. کارها را تقسیم می‌کنید؛ ۲. به تجربه‌ای ضروری دست پیدا می‌کنید؛ ۳. در هزینه‌ها صرفه‌جویی می‌کنید؛ ۴. به شناخت بهتری از ویژگی‌های شریک زندگی‌تان می‌رسید؛ ۵. خود را به چالش می‌کشید (آمادگی برای مرحله‌ای جدید در زندگی)؛ ۶. جالب و

خوب است زندگی با شخصی که نیازهای شما را برآورده می‌کند (از تنهایی زندگی کردن بهتر است)!. البته نتایج تحقیقات متعدد نشان داده است که افرادی که هم‌خانگی با مدت زمان طولانی را تجربه کرده‌اند امکان فروپاشی زندگی مشترک آنها بعد از ازدواج زیاد است و این افراد بعد از ازدواج نگرش مثبتی به رابطه خویش ندارند (Rhoades, 2009).



شکل ۲۲. با وجود هنجارمندی هم‌خانگی قبل از ازدواج، تحقیقات ثابت کرده‌اند که هم‌خانگی ایده‌ای مناسب برای زوجینی نیست که قصد ازدواج دارند

در تیپ دوم هم‌خانگی بیشتر نوعی رابطه جنسی بدون قصد ازدواج است (Rindfuss & VandenHeuvel, 1990). زوجین در این نوع رابطه درباره آینده نامطمئن‌اند و حتی اگر قصد ازدواج در آینده داشته باشند، فردی دیگر به جز هم‌خانه یا شریک جنسی‌شان را انتخاب می‌کنند و آنها در این مرحله صرفاً یک نوع ازدواج آزمایشی را تجربه می‌کنند که آینده‌ای مبهم دارد (Brown, 2000).

در تیپ سوم هم‌خانگی یا ازدواج سفید، که مفهومی رایج و عرفی دارد،

باید از هم‌خانگی یا ازدواج سفید به عنوان جایگزین و جانشین ازدواج دائم یاد کرد. این نوع ازدواج به روابط بلندمدت زوجینی اشاره می‌کند که ازدواج نکرده‌اند و در حقوق عرفی<sup>۱</sup> به منزله بدیلی برای ازدواج پذیرفته شده است (Manning & Landale, 1996). هم‌خانگی برای افرادی که ازدواج رسمی برای آنها به دلایلی مانند اقتصادی میسر نشود، جانشین و جایگزینی است که به آن روی می‌آورند. در این گروه زوجینی نیز وجود دارند که در گذشته ازدواج دائمی موقفی نداشته‌اند و برای همین تمایلشان به ازدواج رسمی کاهش یافته و هم‌خانگی را ترجیح داده‌اند. با وجود اینکه به ازدواج رسمی و دائم به مثابه نهادی قانونی و اجتماعی نگرشی مثبت در میان این نوع افراد وجود ندارد، رابطه آنها طولانی‌مدت و دارای ثبات نسبی است (Bianchi & Casper, 2000). خروج از الزامات و مقررات ازدواج رسمی مانند آزادی بیشتر و نبود مسئولیت و همچنین نقش‌های جنسیتی و تقسیم کار در هم‌خانگی از عوامل اساسی است که زوجین هم‌خانه آن را جایگزین ازدواج رسمی کرده‌اند (Elizabeth, 2000).

همباشی در غرب پدیده‌ای حقوقی، عرفی و معین است. شرکای این زندگی، در صورت لزوم و تمایل آدرس محل زندگی و مشخصات خود را کامل به پلیس محلی اعلام می‌کنند و مراتب در اداره پلیس و شهرداری محله ثبت می‌شود تا در صورت بروز اختلاف، فرزنددار شدن، جدا شدن و موارد مشابه، رفع تنازع شود. از نظر توافقات شیوه زندگی، همه چیز روشن است و هریک از آنان با درصد توافق شده، در این زندگی ایفای نقش می‌کنند. اگر آنها توافق بر انشقاق و جدایی از یکدیگر کنند، اموال حاصل از زندگی مشترک بین آنها تقسیم شده، هریک سهم خود را دریافت می‌کند و جدا می‌شوند. محاکم قضایی در صورت اطلاع پلیس محلی از این موضوع دعاوی این افراد را پذیرفته و استماع می‌کند و زن به اندازه مرد حق دارد.

علل ساختاری تغییرات اجتماعی خانواده و گسترش همباشی در غرب (آمریکا و کشورهای صنعتی) از سوی محققان تبیین شده است. هم‌زمان با تغییرات ساختاری خانواده بعد از جنگ جهانی دوم و افزایش جنبش‌های اجتماعی، سن ازدواج افزایش، باروری کاهش و زندگی‌های گسسته افزایش یافت. همچنین تولدهای خارج از چهارچوب ازدواج در این دوره افزایش یافت (Smock, 2000). کارشناسان به چند عامل مهم از ریشه‌های ساختاری اصلی که منجر به افزایش هم‌خانگی در غرب شده است، اشاره کرده‌اند. یکی از عوامل مهم عامل فرهنگی است. فردگرایی و سکولاریسم جزو عوامل فرهنگی جای می‌گیرند (Lesthaeghe & Surkyn 1988, Rindfuss & Vand-enHeuvel 1990). فردگرایی بدین معناست که هر شخص دارای خلوت و حریم خصوصی فیزیکی و روانی، عقیده فردی و دیگر حقوق اساسی است که در هر شرایطی باید محترم شمرده شوند. فردگرایان اعمال اهداف و خواسته‌های شخص را ترویج می‌کنند؛ بنابراین برای استقلال و اتکای به نفس ارزش قائل می‌شوند و از این دفاع می‌کنند که منافع فرد باید نسبت به حکومت یا یک گروه اجتماعی در اولویت باشد و در عین حال با دخالت خارجی جامعه یا نهادهایی چون دولت در امور شخصی افراد مخالفت می‌کنند. همچنین در مفاهیم جامعه‌شناختی، سکولاریسم به هر موقعیتی اطلاق می‌شود که در آن، جامعه مفاهیم مذهبی را در تصمیم‌گیری‌های خود کمتر دخالت می‌دهد یا این مفاهیم کمتر موجب بروز اختلاف یا درگیری می‌شوند.

از سال‌های دهه ۱۹۶۰ به بعد اهداف فردی در اولویت قرار گرفت و مشارکت در حلقه‌های مذهبی و دخالت دین در امور زندگی کمتر از گذشته شد. عامل دوم به عوامل اقتصادی و صنعتی شدن در غرب اشاره می‌کند. در بخش اقتصادی، ورود زنان به بازار کار و تغییر نگرش نسبت به کار زنان باعث شد که گرایش به ازدواج و زندگی خانوادگی کاهش یابد





شکل ۲۳. راهپیمایی برای آزادی پوشیدن لباس راحت سر کار، رفع تبعیض، افزایش مقبولیت سکس خارج از روابط دگرجنس‌گرایانه تک‌همسری (ازدواج قدیمی)، هنجار شدن هم‌جنس‌گرایی و قانونی شدن سقط جنین

(Cherlin & Furstenberg, 1988). ورود زنان به بازار کار و رنگ باختن کلیشه‌های جنسیتی و جنبش‌های برابری خواهانه سبب رشد هم‌خانگی بود؛ اما مهم‌ترین عامل در روند افزایش هم‌خانگی و تابوردایی از هم‌خانگی هم‌زمان با انقلاب جنسی در غرب بود (Bumpass, 1990). انقلاب جنسی جنبشی اجتماعی بود که نظام سنتی رفتارهای جنسی و روابط بین فردی را در غرب در فاصله سال‌های دهه ۶۰ تا ۸۰ میلادی به چالش کشید. خیلی از تغییرات در هنجارهای جنسی این دوره امروزه جریان غالب شده‌اند که هم‌خانگی یکی از آنها بود.

آنچه تاکنون گفته شد، روند تغییرات ساختارهای اجتماعی در غرب را نشان می‌دهد که چگونه پدیده هم‌خانگی هنجاری عرفی و حقوقی شناخته شد و مورد پذیرش قرار گرفت. با وجود پیامدهای منفی برای کودکان، کاهش باروری، تغییرات خانواده و سایر مشکلات، این نوع رابطه از بدو پیدایش مورد مطالعه و موشکافی دقیق

قرار گرفت و با تحلیل دقیق آن و پذیرش آن از سوی کامن لا و دستگاه‌های قضایی در غرب سعی در کاهش جنبه‌های منفی آن شد. اما در کشورهای در حال توسعه مذهبی مانند ایران این نوع رفتار چگونه کنترل می‌شود؟ پذیرش آن چگونه است؟ کشورهای در حال توسعه با توجه به فرایند جهانی شدن، شیوع مدرنیته و تجددخواهی، و شرایط خاص اقتصادی و اجتماعی‌شان با پدیده هم‌خانگی به‌ویژه در پایتخت‌ها و کلان‌شهرها روبه‌رو هستند. با توجه به ماهیت دینی و مذهبی جوامعی مانند ایران و از سوی دیگر پیدایش این‌گونه روابط هم‌خانگی، چه راهکارهایی برای نظارت بر آن وجود دارد که جوانب منفی آن کاهش یابد؟ معمولاً این نوع پدیده از سوی مسئولان انکار می‌شود که در پس این انکار نوعی پذیرش پنهانی و یا تحمل اجباری مشاهده می‌شود. دلیل این امر نبود شناسایی و شناخت دقیق این پدیده و پنهان کردن آن است. بنابراین، در این شرایط که این پدیده در کلان‌شهرهای ایران مانند تهران، مشهد و اصفهان وجود دارد، با بررسی جامع و به دور از سوگیری‌های سیاسی و جناحی واقع‌بینانه باید مورد مطالعه قرار بگیرد و راهکارهای مناسبی در راستای کاهش پیامدهای منفی آن باید ارائه کرد.

## ۲-۴. جمع‌بندی پژوهش

در چند دهه اخیر، الگوی روابط جنسی در جهان تغییرات فراوانی داشته و اکنون نیز جامعه ایران با تحولات چشمگیری در حوزه ارزش‌ها و باورهای جوانان روبه‌روست. تحقیقات نشان می‌دهند که رابطه جنسی پیش از ازدواج در ایران در حال افزایش است. یکی از گونه‌های جدید روابط پیش از ازدواج روابط مبتنی بر «هم‌خانگی یا ازدواج سفید» است که در کلان‌شهرهایی چون تهران روبه‌افزایش است. هم‌خانگی زندگی مشترک دوشریک جنسی بدون ازدواج با یکدیگر است؛ اما این ارتباط دلالت بر نامشروعیت از دیدگاه

مذهبی دارد که در میان فرهنگ ایرانی-اسلامی جایگاهی عرفی و قانونی ندارد، رابطه‌ای که ازدواج نیست و خارج از تعهدات ازدواج است. واکاوی مسئله ازدواج سفید با توجه به تابو بودن موضوع کمتر مورد بررسی تحقیقات علمی و دانشگاهی بوده است. حتی کتابی در این باره تا به حال به صورت مدون منتشر نشده است. با وجود این، تحقیقات اندک و انگشت‌شماری در این باره در سطح مقاله و پایان‌نامه انجام شده است. گلچین و صفری (۱۳۹۶) پژوهشی تحت عنوان «کلان‌شهر تهران و ظهور نشانه‌های الگوی تازه‌ای از روابط زن و مرد؛ مطالعه زمینه‌ها، فرایند و پیامدهای هم‌خانگی» انجام دادند. با استفاده از تکنیک مصاحبه عمیق و آزاد در چهارچوب روش نظریه زمینه‌ای، داده‌های لازم از ۱۶ زوجی که هم‌خانگی را برگزیده بودند، گردآوری و تنظیم شده است. پس از تحلیل یافته‌های پژوهش، مقوله‌های تقلیل کارکرد و اهمیت خانواده، مهاجرت، و تهران، شهر بی نظارت به‌عنوان شرایط زمینه‌ای، دید منفی به ازدواج مرسوم، باورهای فمینیستی، و اعتقاد نداشتن و پایبند نبودن به ارزش‌های دینی جامعه به‌عنوان شرایط علی، درگیری در فرایند عاشقانه و آشنایی با هم‌خانگی به‌عنوان شرایط میانجی، هم‌خانگی، رابطه برابر، هم‌خانگی، رابطه‌ای با پایان باز، تجربه رضایت‌بخش از این سبک زندگی، موانع داخلی رابطه و محدودیت‌های خارجی رابطه به‌عنوان تعاملات، تحمل ضرر و زیان ناشی از پایان رابطه و اقدام به ازدواج و یا قول به ازدواج جهت برطرف کردن موانع خارجی به‌عنوان پیامدهای این سبک زندگی تعیین شدند. سرانجام، مفهوم «هم‌خانگی، رابطه کم‌دوام ناشی از تضاد ارزش‌های مدرن و سنتی در بستر کلان‌شهر تهران» به‌عنوان مقوله هسته برگزیده شد.

کریمیان و زارعی (۱۳۹۵) تحقیقی با عنوان «بررسی کیفی وضعیت زندگی زنان دارای رابطه هم‌خانگی با جنس مخالف» انجام دادند. برای گردآوری داده‌ها از ۱۹ زن که دارای رابطه هم‌خانگی بودند، مصاحبه عمیق و

نیمه ساختاریافته انجام شد. براساس تفسیرهای انجام شده در مورد داده‌ها چند مقوله در زمینه وضعیت زنان هم‌خانه به دست آمد: رضایت نسبی از رابطه، تعهد متقابل ضعیف، کیفیت پایین رابطه، ترس از قضاوت خانواده و جامعه، آسیب‌های شخصی، رابطه معامله‌گونه و نداشتن تصمیم برای ازدواج. آنها در نتیجه‌گیری بیان می‌کنند که شیوع آرام و خزنده روابط هم‌خانگی در زندگی جوانان ایرانی، آمار بالای طلاق، وفور خیانت‌های عاطفی و جنسی افراد متأهل و شیوع سبک‌های غربی روابط پیش از ازدواج همگی بنیان خانواده ایرانی را نشانه رفته‌اند و حل این معضلات نیازمند عزم جدی مسئولان و کارشناسان در سطح کلان جهت بازنگری در سیاست‌گذاری‌های شغلی، اقتصادی، ازدواج، برنامه‌های تلویزیونی و حوزه فرهنگ است.

آزاد ارمکی، شریفی ساعی، ایثاری و طالبی (۱۳۹۱) تحقیقی با عنوان «هم‌خانگی؛ پیدایش شکل‌های جدید خانواده در تهران» انجام دادند. در این تحقیق، با ۲۱ نفر از پسران و دخترانی که روابط هم‌خانگی را تجربه کرده بودند مصاحبه شده است. یافته‌های پژوهش نشان می‌دهد که هم‌خانگی محصول فرایند تجدد ایرانی و گسترش جهانی شدن و ورود آن به ایران است، فرایندهایی که ابتدا با تغییر اوضاع اقتصادی و فرهنگی (نظام ارزشی) جامعه، و به تدریج، تغییرات اجتماعی متفاوتی را در داخل کشور پدید می‌آورند. نتیجه این تغییرات اجتماعی، که خود برآمده از تحولات اقتصادی و فرهنگی سال‌های اخیر است، پیدایش الگوهای هم‌خانگی در میان برخی از جوانان کشور بوده است.

در جمع‌بندی تحقیقات و مقالات موجود می‌توان گفت که صاحب‌نظران حوزه علوم اجتماعی برای این نوع زندگی، که در ایران عمدتاً در بین دانشجویان رواج دارد، دلایل مختلفی را برشمرده‌اند. برخی از این دلایل عبارتند از: مشکلات مالی، محک زدن رابطه، آشنایی بیشتر، بی‌اعتقادی به ازدواج، سست شدن اعتقادات مذهبی، افزایش مردان و زنان بیوه ناشی

از طلاق، الگوبرداری از ماهواره و رسانه‌های بیگانه که قبح این نوع رابطه را از بین می‌برند، توقعات بالای دختران، قطع وام ازدواج و هرگونه کمک مالی به پسران از سوی نهادهای مالی، تعهد مالی کمتر و رهایی از هفت خوان ازدواج رسمی. تغییر فرهنگ و نگاه نسل جوان به زندگی و روابط اجتماعی بستری را برای رشد و گسترش این‌گونه روابط فراهم کرده است. تحصیل و اشتغال زنان و استقلال مالی آنان باعث شده دیگر قوانین مردسالارانه را بی‌چون و چرا نپذیرند. مردان نیز به واسطه تنوع‌طلبی، که از ویژگی‌های جوامع مدرن است، به دنبال بهره‌مندی از روابط کمتر دست‌وپاگیر با جنس مخالف‌اند. به همین دلیل زن و مرد جوان در دوره کنونی به جای ازدواج قانونی، به دنبال ارتباط غیررسمی و هم‌خانگی‌اند.

تحقیقات حوزه هم‌خانگی در ایران به همین تعداد کم ختم می‌شود برآمده از پایان‌نامه‌های دانشجویی که اکثراً در ۵ سال اخیر انجام شده است. این تحقیقات و مقاله‌های دانشجویی عموماً با تعداد محدودی نمونه در بازه ۱۰ الی ۲۰ نفر انجام شده است. دامنه این نوع تحقیقات بسیار محدود است و به‌صورت مجزا یعنی صرفاً روان‌شناختی، جامعه‌شناختی یا فقهی-حقوقی بررسی شده است. بر این مبنا برای اولین بار این پژوهش جامع با تأکید بر ابعاد فقهی-حقوقی، روان‌شناختی و اجتماعی و با نمونه‌ای به حجم ۲۱۶ زوج و کارشناس به شیوه GT مورد بررسی قرار گرفته است که صرفاً به دانشجویان محدود نمی‌شود و در سه کلان‌شهر تهران، اصفهان و مشهد مورد بررسی قرار گرفت. سنت‌گزینی، امنیت اقتصادی و سودمندی رابطه، شراکت مالی، اصالت نیازهای عاطفی و جنسی، تعهدگزینی، ترس از بی‌خانمانی، گسست از خانواده، لذت‌جویی، نیاز به همدلی و گریز از تنهایی، تعهدات پرتکلف ازدواج، کم‌رنگ‌شدن اعتقاد به اوامر دینی، اهمیت عشق، شکاف بین بلوغ جنسی و بلوغ اقتصادی، ازدواج‌های ناموفق، دم را غنیمت شمردن، استقلال، گرایش به سبک نوین زندگی و به طور کلی

خوانشی نو از مفهوم ازدواج از مهم‌ترین مفاهیم مرتبط با ازدواج سفید در ایران شناسایی شدند. در این پژوهش با بررسی مبانی اجتماعی و فقهی-حقوقی به تحلیل هم‌خانگی در ایران در چهار فصل پرداخته شد. در این بخش به‌طور مختصر مبانی اجتماعی و دینی-حقوقی ازدواج سفید در ایران را بررسی می‌شود.

در تبیین اجتماعی ازدواج سفید نظریه‌های متعددی وجود دارد. در چهارچوب نظریه آنومی، ریزمن<sup>۱</sup> با پیش کشیدن تفاوت جوامع سنتی و جوامع جدید نظریه‌ای برای تبیین آسیب‌های اجتماعی و رفتارهای انحرافی پرورش می‌دهد. از نظر وی در جوامع سنتی سلوک افراد از راه سنت هدایت می‌شود. در این جوامع مجموعه منسجم سنت‌ها عامل هدایت‌کننده رفتارهاست و انحراف از جریان حاکم دامنه‌ای بسیار محدود دارد. در مقابل، در جوامع جدید سلوک انسان‌ها مبتنی بر جریانی است که نه از راه سنت بلکه از سوی دیگران هدایت می‌شود. امروزه، شخصیت افراد به سوی دیگران هدایت می‌شود؛ زیرا سنت راهنمای روشنی برای هدایت رفتار افراد ندارد و آنچه باقی می‌ماند قضاوت‌های دیگران است. ریزمن نتیجه می‌گیرد از آنجا که در جوامع متحول جدید موجودیت اجتماعات ساکن ناممکن است، افراد خودمختاری پیدا می‌شوند که بدون ریشه داشتن در یک جامعه ساکن و احساس پیوستگی با یک گروه مشخص، به گونه‌ای دلخواه عمل می‌کنند. به نظر وی، ریشه نداشتن در سنت‌های جامعه و احساس خودمختاری عامل بروز رفتارهای انحرافی است. تبیین ازدواج سفید در قالب این نظریه مستلزم آن است که هم‌خانگی به مثابه رفتاری انحرافی پیش‌فرض گرفته شود.

با توجه به رویکرد بوم‌شناختی شهری در چهارچوب مکتب شیکاگو از سوی نظریه‌پردازانی مانند پارک و برگس می‌توان به تبیین اجتماعی ازدواج سفید از منظری دیگر پرداخت. این نظریه آسیب‌های اجتماعی را در ارتباط با

پدیده‌هایی شهری مثل زبان، قومیت، مهاجرت، سکونتگاه و تراکم جمعیت می‌بیند. پارک و برگس تأثیر عوامل بالا را بر آسیب‌هایی مثل خودکشی، طلاق و فحشا در شیکاگو بررسی کردند. این نظریه بر بی‌سازمانی اجتماعی در تبیین پیامدهای آسیب‌شناختی زندگی شهری تأکید دارد. به نظر پارک و برگس، محیط فیزیکی شهر تأثیر عمیقی بر الگوهای فرهنگی و اجتماعی شهر دارد. به نظر آنان آن دسته از حوزه‌های درون شهرهای تجاری و صنعتی که به لحاظ اجتماعی دچار بی‌سازمانی شده‌اند، ارزش‌ها و سنت‌های بزهکارانه و جنایی را توسعه می‌دهند. در نبود گروه‌های مرجع و منابعی که نوجوانان و جوانان را به رفتار اجتماعی مقبول متقاعد کند، خرده‌فرهنگ‌های کجرو جای خالی را پر می‌کنند. نبود گروه‌های مرجع و ضعف نهادهای اجتماعی مثل خانواده، محله‌های منطقه انتقالی را به جایگاه مناسبی برای خرده‌فرهنگ‌ها، مهاجران و فقرا تبدیل می‌کند. تبیین ازدواج سفید در قالب این نظریه‌ها مستلزم آن است که هم‌خانگی به مثابه رفتاری انحرافی و آسیبی اجتماعی پیش‌فرض گرفته شود.

همچنین نظریه خرده‌فرهنگی بیرمنگام با الهام از مباحث استوارت هال که با اتخاذ یک رویکرد نوماارکسیستی بر اهمیت قومیت، طبقه و جنسیت در تحلیل فرهنگ جوانان تأکید داشت، قابل بررسی است. هال و همکارانش در کتاب مقاومت از راه مناسک استدلال کردند که جوانان طبقه پایین و متوسط از راه سبک زندگی خاص خود در پی ابراز مخالفت با مفروضات ایدئولوژیک نظام سرمایه‌داری هستند. به نظر دیک هبداج (Hebdige, 1979) خرده‌فرهنگ‌ها صورت‌های بیانی‌اند که یک تنش اساسی بین فرادستان و فرودستان را ابراز می‌کنند. خرده‌فرهنگ‌ها از راه سبک‌های متفاوت، هویت متفاوتی را ابراز می‌کنند و نسبت به نظم اجتماعی مسلط اعتراض کرده، آن را به چالش می‌کشند. با توجه به این نظریه می‌توان استدلال کرد که انتخاب هم‌خانگی و نقض هنجارهای فرهنگ رسمی و سنتی از سوی گروه‌هایی از

جامعه جوانان می‌تواند در واقع نوعی مقاومت در برابر هنجارها و فرهنگ رسمی غالب باشد.

در چهارچوب مبانی دینی، دورکیم دین را با ماهیت کلی نهادهای جامعه مرتبط می‌داند و آن را بر اساس تمایز بین مقدس و غیر مقدس تعریف می‌کند. بنابر استدلال وی، در فرهنگ‌های کوچک و سنتی تقریباً تمامی جنبه‌های زندگی زیر نفوذ دین است. شعائر دینی هم موجب پیدایش اندیشه‌ها و مقوله‌های فکری تازه می‌شود و هم ارزش‌های موجود را تحکیم و تثبیت می‌کند. دین طرز فکر اعضای فرهنگ‌های سنتی را تعیین می‌کند. بر این اساس هرچه افراد دیندارتر باشند، انتظار می‌رود به علت همبستگی گروهی بیشتر و حس انسجام، گرایش به عدول از ارزش‌های فرهنگی جامعه در آنها کمتر باشد. از این دیدگاه می‌توان گرایش به هم‌خانه شدن را با گرایش‌های مذهبی کم‌تر افراد مرتبط و شیوع آن را در جوامع و شهرهای بزرگ‌تر بیشتر دانست. براساس نظریه کنترل، افراد به گونه‌ای طبیعی تمایل به عدول از هنجارها دارند. هنجارشکنی بیش از آنکه ناشی از نیروهای محرک به سوی ناهنجاری باشد، محصول عدم ممانعت است. از دریچه این نظریه می‌توان هم‌خانگی جوانان را ناشی از کنترل ضعیف والدین و سست شدن نقش نظارتی والدین و جامعه دانست که یکی از دلایل جدی آن، دور شدن فرزندان از محیط خانواده با هدف ادامه تحصیل یا اشتغال است. در این صورت کنترل اجتماعی از سوی خانواده نسبت به فرزندان تعدیل می‌شود.

نظریه پردازانی مانند مک لوهان در حوزه فناوری بیان کرده‌اند که تأثیرات فناوری در سطح نظریه‌ها و فرضیه‌ها رخ نمی‌دهد، بلکه آنها نسبت‌های بین حواس یا الگوهای پندارهای ذهنی ما را مدام و بدون هیچ مقاومتی تغییر می‌دهند. به بیان دیگر، از نظر او مهم‌ترین تأثیر رسانه‌های گروهی این است که عادات، پندارها و چگونگی تفکر ما را تحت تأثیر قرار می‌دهند و از همه مهم‌تر سبک زندگی سنتی و رایج جامعه را به چالش می‌کشند و آن را نماد



عقب ماندگی نشان می‌دهند. رسانه‌های دیداری و شنیداری با نشان دادن سبک زندگی طبقات بالا و متوسط اروپایی و آمریکایی، به مثابه سبک زندگی بهنجار، بینندگان محروم را با مقایسه زندگی خود با آنان خشمگین و ناکام می‌سازند و آنان را برمی‌انگیزانند تا هر طور شده خود را در «رؤیای سبک زندگی مرفه» سهیم سازند.

اولسون در چهار چوب نظریه روان‌شناختی اجتماعی پدیده هم‌خانگی را به تصویر کشیده است و انواع هم‌خانگی و دلایل گرایش به این سبک زندگی را به صورت زیر توضیح می‌دهد:

پتوی محافظتی: این نوع ارتباط زمانی رخ می‌دهد که یک شریک بسیار وابسته یا نایمن است. افراد نایمن مدام از اینکه شریک یا همسرشان آنها را تنها بگذارد و با فرد دیگری رابطه عاشقانه برقرار کند، احساس نگرانی می‌کنند. بنابراین، ازدواج برای آنان بسیار نگران‌کننده است و امید بستن به تعهد از جانب همسر برای آنان امیدی زجرآور است. از این رو، با انتخاب رابطه هم‌خانگی و دل‌بستگی نداشتن به تعهد و دوام رابطه، خود را از این عذاب و دلخوشی ویران‌کننده می‌رهانند.

رهایی: برخی از مردم از با هم زندگی کردن به عنوان شیوه‌ای برای رهایی از ارزش‌ها و نفوذ والدین استفاده می‌کنند.

آزمایش کردن: بعضی از مردم زندگی کردن با هم را یک زمینه آزمایشی واقعی برای ازدواج کردن می‌دانند، اما در هر صورت این سبک فاقد درگیری جدی برای ازدواج کردن است و آمادگی کافی نیز برای ازدواج ایجاد نمی‌کند. به طور کلی، در چرایی روابط هم‌خانگی در ایران می‌توان به عواملی مانند تغییرات اقتصادی، ورود سرمایه‌داری و پیدایش ناامنی شغلی، لیبرالیسم اخلاقی و بازنندیشی سنت، ورود عناصر نوسازی و گمنامی شهری، از بین رفتن مفهوم و کارکرد محله، تغییرات در ساخت خانواده و پیدایش روابط مقطعی اشاره کرد.

در تبیین حقوقی ازدواج سفید متون حقوقی براساس فقه اسلامی برای روابط نامشروع تنظیم و اجرایی می‌شود. در ازدواجی که زن و مرد عامدانه بدون هر گونه قیودات شرعی و ثبت قانونی تن به رابطه دهند، این نوع رابطه نه شرعی، نه عرفی و نه قانونی به حساب می‌آید و اساساً نام ازدواج نمی‌توان بر آن نهاد و یک رابطه غیرشرعی است که قانون از آن و فرزند حاصل از آن هیچ حمایتی نمی‌کند. قانون مدنی ازدواج را به دو دسته دائم و موقت (منقطع، صیغه) تقسیم کرده و آثار متفاوتی را بر این دو شکل ازدواج مترتب دانسته است. در نظام حقوقی و فقهی ازدواج سفید نه تنها از مشروعیت قانونی برخوردار نیست، بلکه در صورت احراز، مجازات کیفری در پی دارد.

ماده ۶۴۵ قانون مجازات اسلامی بیان می‌کند که مجازات مردی را که بدون ثبت مبادرت به ازدواج می‌کند، حبس تعزیری تا یک سال در نظر گرفته است. لایحه حمایت از خانواده این مجازات را به جزای نقدی (۲۰ تا ۱۰۰ میلیون ریال) تبدیل کرده است. این میزان جریمه می‌تواند دارای خاصیت بازدارندگی باشد؛ اما بی‌تردید مجازات حبس شدیدتر از جزای نقدی محسوب می‌شود و با صراحت مندرجات ماده ۶۴۵ قانون مجازات اسلامی، ثبت نشدن واقعه ازدواج برای زوجه جرم نیست.

طبق ماده ۲۰ قانون جدید حمایت از خانواده مصوب ۹۱/۱۲/۱، ثبت نکاح دائم اجباری است اما قانونگذار ثبت نکاح موقت را اجباری نمی‌داند. به استناد ماده ۲۱ این قانون، ثبت نکاح موقت صرفاً در مواردی همچون بارداری زوجه، توافق طرفین، و ذکر شرط ضمن عقد الزامی است.

در فصل هجدهم از قانون مجازات اسلامی در مبحث جرائم ضدعفت و اخلاق عمومی، در ماده ۶۳۷ آمده است: «هرگاه زن و مردی که بین آنها علقه زوجیت نباشد، مرتکب روابط نامشروع یا عمل منافی عفت غیر از زنا

۱. «به منظور حفظ کیان خانواده ثبت واقعه ازدواج دائم، طلاق و رجوع طبق مقررات الزامی است، چنانچه مردی بدون ثبت در دفاتر رسمی مبادرت به ازدواج دائم، طلاق و رجوع نماید، به مجازات حبس تعزیری تا یکسال محکوم می‌گردد.»

از قبیل تقبیل<sup>۱</sup> یا مضاجعه<sup>۲</sup> شوند، به شلاق تا ۹۹ ضربه محکوم خواهند شد و اگر عمل با عنف و اکراه باشد، فقط اکراه‌کننده تعزیر می‌شود.» همچنین در ماده ۲۲۵ قانون مجازات اسلامی مصوب سال ۱۳۹۲/۲/۱ آمده است: «حد زنا برای زانی محصن و زانیه محصنه رجم است. در صورت عدم امکان اجرای رجم با پیشنهاد دادگاه صادرکننده حکم قطعی و موافقت رئیس قوه قضائیه چنانچه جرم با بینه ثابت شده باشد، موجب اعدام زانی محصن و زانیه محصنه<sup>۳</sup> است و در غیر این صورت موجب صد ضربه شلاق برای هریک است.» و اما در ماده ۲۳۰ از همان قانون آمده است: «حد زنا در مواردی که مرتکب غیر محصن<sup>۴</sup> باشد، صد ضربه شلاق است.»

براساس ماده ۸۸۴ قانون مدنی، ولد الزنا از پدر و مادر و اقوام آنان ارث نمی‌برد؛ لیکن اگر حرمت رابطه‌ای که طفل ثمره آن است نسبت به یکی از ابویین ثابت و نسبت به دیگری به واسطه اکراه یا شبهه زنا نباشد، طفل فقط از این طرف و اقوام او ارث می‌برد و برعکس.

همچنان که مشخص است از دیدگاه حقوقی، زن و مردی که بدون ازدواج قانونی (دائم یا موقت) با هم زندگی می‌کنند به دلیل عدم ثبت قانونی، روابط نامشروع و زنا دارای پیگرد قانونی و کیفری‌اند و اگر فرزندی از آنها متولد شود از ارث محروم خواهد شد.

یکی از مواردی که با همباشی یکسان دانسته می‌شود، بحث نکاح معاطاتی است. نکاح معاطاتی ازدواجی است که به منظور تشکیل خانواده و حق تمتع و رابطه جنسی بین زن و مرد برقرار می‌شود؛ اما فاقد ایجاب و قبول لفظی است و ممکن است طرفین بر مهریه، نفقه و سایر حقوق بین زوجین توافق کنند. مطابق ماده ۱۹۳ قانون مدنی، «در مواردی که قانون استثنا کرده

۱. بوسیدن

۲. «با هم خوابیدن» و «هم‌بستر شدن»

۳. متأهل

۴. مجرد

باشد» معاطات صحیح است. از جمله موارد استثنا شده عقد نکاح است. در ماده ۱۰۶۲ این قانون آمده است: «نکاح واقع می‌شود به ایجاب و قبول به الفاظی که صریحاً دلالت بر قصد ازدواج نماید». یعنی حتماً به لحاظ حقوقی باید صیغه عقد ازدواج بیان شود و ایجاب و قبول باید لفظی باشد مگر در حالت عجز از تلفظ.

عدم جواز نکاح معاطاتی به نظر اکثر فقهای شیعه نظیر محقق بحرانی، مرتضی انصاری، روح‌الله خمینی و مکارم شیرازی مورد اجماع علمای شیعه و اهل سنت است. مذاهب شافعی، مالکی، حنبلی و حنفی همگی صیغه ایجاب و قبول را از شرایط عقد نکاح می‌دانند.

در سال‌های اخیر برخی از فقها نظیر صادقی تهرانی نظریه صحت نکاح معاطاتی را مطرح کرده‌اند، از جمله: «عقد یا قرارداد ازدواج به هر زبانی که باشد درست است و اگر هم بدون لفظ ویژه‌اش که «انکحت» یا «نکاح کردم» باشد، در صورتی که جریانی میان زن و مرد انجام گردد، چه با نوشتن یا گفتن یا اشاره یا هر طور دیگر که به روشنی دلالت بر انجام ازدواج کند، کافی است، اگر کفش روی کفش گذاشتن یا شیرینی به یکدیگر تعارف کردن یا هر اشاره و عمل دیگری صورت بگیرد که در عرف آنان دلیل بر انجام ازدواج است، همین‌ها کافی است و دیگر صیغه‌ای چه عربی و چه به زبان دیگر لازم ندارد. عمده این است که معلوم باشد قضیه رفیق‌بازی و زنا در کار نیست، بلکه مقصود زناشویی و تشکیل زندگی جدید است، چه دائمش و چه موقتش (سیدی و نظری، ۱۳۹۰).

مشهور فقها لفظی بودن ایجاب و قبول را در عقد نکاح شرط می‌دانند و معتقدند نکاح معاطاتی باطل است، بلکه در این مورد ادعای اجماع شده است. قانون مدنی نیز بر لفظی بودن ایجاب و قبول در عقد نکاح صراحت دارد. مرحوم آیت‌الله بهجت در پاسخ سؤالی در مورد نکاح معاطات اظهار داشته‌اند: «معاطات در مورد نکاح نیست». آیت‌الله مکارم شیرازی نیز

در این خصوص گفته‌اند: «چیزی به نام ازدواج معاطاتی نداریم و چنین ازدواجی باطل است» و آیت‌الله خامنه‌ای هم در این خصوص گفته‌اند: «مشروع نیست» (مجموعه آرای فقهی در امور حقوقی: ۱۳۸۲، ج ۱، ۷۱).

بنا بر اذعان خود افرادی که با ازدواج سفید هم‌خانه شده‌اند، بسیاری از آن‌ها اصلاً این هم‌باشی را زوجیت قلمداد نمی‌کنند، بلکه مرحله آشنایی بیشتر برای ازدواج در آینده و یا هم‌خانگی برای رهایی از مشکلات اقتصادی، روانی و ... می‌دانند. بنابراین، این افراد نه به ازدواج شرعی معتقدند و نه شرایط نکاح معاطاتی را قبول کرده‌اند، بلکه حتی اگر خواهان زندگی مشترک براساس دین اسلام بودند، برای آشنایی یا به علت هرگونه محدودیت دیگر در ازدواج دائم، حداقل می‌توانند عقد موقت منعقد کنند. دیگر اینکه در ازدواج برای دختران وجود اذن پدر لازم و ضروری است؛ در حالی که در بسیاری از این هم‌باشی‌ها حتی خانواده از این موضوع مطلع نبوده و یا بدون اجازه پدران این زندگی‌ها آغاز می‌شود. همچنین برخی از این افراد با آغاز زندگی تعهدی را نسبت به یکدیگر قبول نمی‌کنند و به‌ویژه مردان که طبق تعالیم اسلام قوام‌اند و وظیفه تأمین نفقه همسر و فرزندان خود را دارند، با ازدواج سفید از تمام وظایف خود را مبرا می‌کنند. بسیاری از آنها آن‌ها به طلاق شرعی و قانونی نیز اعتقادی ندارند و زندگی خود را بدون توجه به احکام اسلامی خاتمه می‌دهند و به آداب طلاق شرعی، بیان الفاظ در طلاق، داشتن شاهد بر این جدایی و حتی نگه‌داشتن عده برای زن پس از جدایی از همسر، پایبندی ندارند.

براساس این ادله، ازدواج سفید تقریباً به هیچ‌وجه با نکاح معاطاتی در شرع انطباق ندارد و شرایط ازدواج، اذن پدر، طلاق شرعی، عده و ... در آن رعایت نمی‌شود و مهم‌تر از همه آنکه در هر عقدی، قصد انسان‌ها از ارکان ضروری تشکیل‌دهنده آن است؛ اما در ازدواج سفید در بسیاری از موارد طرفین قصد زوجیت نداشته و اگر قصد زوجیت نیز داشته باشند، به علت

رعایت نکردن قواعد زوجیت و طلاق شرعی، زندگی مشترک آن‌ها همچون زندگی بسیاری از انسان‌ها در غرب، تنها نوعی هم‌باشی است و تحت لوای زوجیت دینی قرار نمی‌گیرد.

با توجه به مبانی نظری و فقهی - حقوقی ازدواج موقت و پیمایش و مصاحبه در میدان تحقیق و تحلیل دقیق و موشکفانه داده‌های گردآوری شده مدلی تحلیلی در تبیین ازدواج سفید در سه کلان شهر تهران، مشهد، اصفهان بدست آمد:

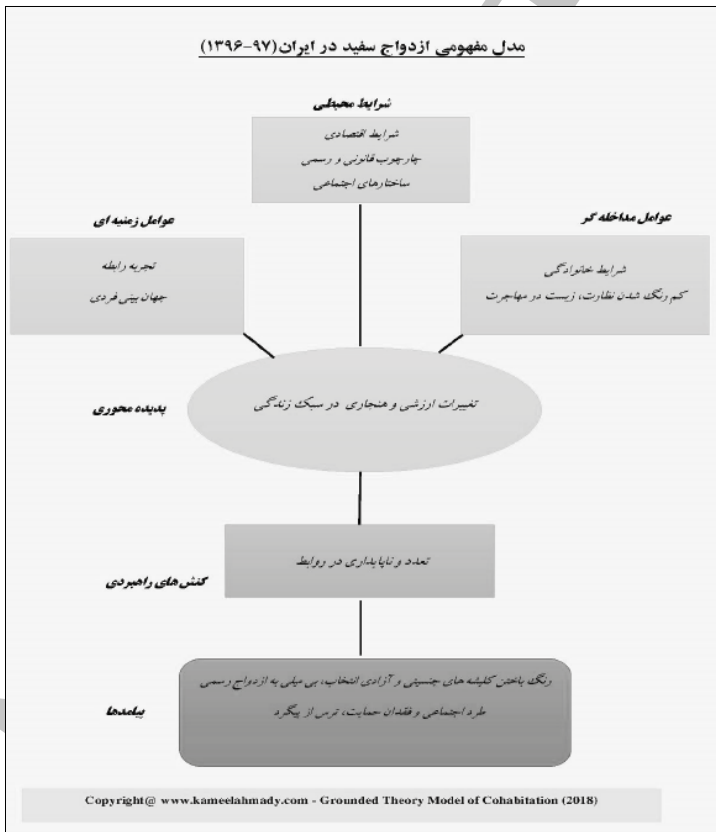

همین‌طور که مشاهده می‌شود، مسئله محوری ازدواج سفید در ایران تغییرات ارزشی و هنجاری در سبک زندگی جوانان ایرانی است که پدیده هم‌خانگی در بطن این تغییرات ارزشی ظهور کرده است. مهم‌ترین پیامدهای ازدواج سفید در ایران براساس گزارش‌ها و مصاحبه‌های دقیق با زوجینی که تجربه همباشی را داشته‌اند، رنگ باختن کلیشه‌های جنسیتی، آزادی انتخاب و بی‌میلی به ازدواج رسمی بوده است. این عوامل در غرب نیز به وضوح مشاهده می‌شود. در تحقیقی در آمریکا دلیل ازدواج سفید آزادی و راحتی بیشتر افراد و بی‌میلی به ازدواج دائم عنوان شده است (Galena et al, 2009). برخلاف غرب که از نظر عرفی و حقوقی این پدیده را قانونمند کرده، در ایران این مسئله رخ نداده است و پیامدهایی مانند طرد اجتماعی، فقدان حمایت و ترس از پیگرد را به دنبال داشته است.

### ۳-۴. ارائه پیشنهادها و راهکارها

نفی مقوله ازدواج سفید انکار واقعیتی اجتماعی است. در دو دهه اخیر با توجه به تغییرات اجتماعی در ایران، همباشی یا ازدواج سفید رو به گسترش است. این نوع ازدواج در چهارچوب حریم خصوصی صورت می‌گیرد و ضابطان قضائی و انتظامی به آسانی نمی‌توانند آن را کشف کنند. با توجه به ماهیت خصوصی بودن آن، انکار از سوی مسئولان و تابو بودن موضوع، این پدیده در سایه گسترش می‌یابد و در صورت عدم شناخت دقیق و ساماندهی آن، می‌تواند تبعات جبران‌ناپذیری، به ویژه برای زنان، داشته باشد. بنابراین، در راستای کاهش تبعات ناگوار آن و همچنین سامانمند کردن آن راهکارهای زیر ارائه می‌شود:



شکل ۲۴. سیاوش شهریور، مدیرکل امور اجتماعی و فرهنگی استانداری تهران در اواسط تابستان سال ۱۳۹۳ از طرح «اعتلای خانواده پایدار» در دستور کار دولت برای مقابله با ازدواج سفید خبر داده بود.

• شناسایی جامع ابعاد، علل و پیامدهای ازدواج سفید در ایران بر مبنای تحقیقات مستقل علمی و تخصصی

رسیدن به جامعه‌ای پویا نیازمند شناسایی آسیب‌ها، معضلات اجتماعی، بررسی راهکارها و گرفتن تصمیمات کارشناسی شده و اثرگذار است. تخصیص بودجه‌های تحقیقاتی، توجه بیشتر اساتید و مشاوران دانشگاهی و دانشجویان حوزه علوم رفتاری در قالب پایان‌نامه و مقاله، تألیف کتاب و انجام کار میدانی پویا و مستمر از سوی نویسندگان و فعالان اجتماعی در باب شناسایی دقیق و همه‌جانبه ازدواج سفید و آسیب‌شناسی این پدیده و ارائه پیشنهادات مناسب به عموم با توجه به ماهیت اجتماعی جامعه در گذر زمان می‌تواند راهکاری مناسب در جهت شناسایی دقیق این پدیده باشد. متأسفانه بنظر می‌آید که دانشگاه از جامعه جدا شده است و ماهیت علمی‌اش زیر سؤال رفته است. موضوعات تکراری و پایان‌نامه‌های پولی و سفارشی



نمی‌توانند در شناسایی آسیب‌های اجتماعی نقشی زیادی داشته باشند و بازنگری در سیاست‌های دانشگاه، به‌ویژه در حوزه پژوهش، می‌تواند از تولید تحقیقات ضعیف بدون کارکرد، غیر حرفه‌ای و استاندارد و خاک‌خورده در کتابخانه‌ها جلوگیری کند.

### • پذیرفتن پدیده ازدواج سفید و روند افزایشی آن در ایران

به علت ماهیت غیردینی و تابو بودن موضوع ازدواج سفید، «انکار» تنها راهکاری بوده است که تا به امروز از سوی مسئولان مشاهده شده است اگر چه در سالهای اخیر در مواردی مطالبی در خصوص ازدواج سفید منتشر شده و برنامه‌های رادیو و تلویزیونی نیز پخش گردیده است. یکی از مقامات مسئول دولتی امور جوانان در ایران می‌گویند که ازدواج سفید در ایران وجود ندارد. محمود گلزاری، معاون امور جوانان وزارت ورزش و جوانان در سال ۹۳، در مصاحبه با خبرگزاری فارس<sup>۱</sup> بیان کرده است که اصلاً در جامعه ایران ازدواج سفید وجود ندارد. او ازدواج سفید را پدیده‌ای غربی دانست و گفت ممکن است برخی جوانان به تبعیت از کشورهای غربی این کار را انجام داده باشند، اما هنوز این موضوع تأیید نشده است؛ اما این تصور اشتباه است که با صحنه گذاشتن بر وجود این پدیده، شیوع آن بیشتر می‌شود، بلکه به جرئت می‌توان گفت که در صورت پذیرش این موضوع و شروع کار آسیب‌شناسی و کارشناسی زوایایی اشکار و پنهان ازدواج سفید از آسیب‌های احتمالی آن بر خانواده‌ها و جامعه می‌شود جلوگیری کرد.

### • اندیشیدن به تمهیدات قانونی و پوشش حمایتی

فرهنگ‌سازی و اطلاع‌رسانی بعد از پذیرش و آسیب‌شناسی و ارائه راهکارهای عملی قدم بعدی است. بسیاری از افراد در مصاحبه‌ها گفته‌اند که آداب و

1. www.farsnews.com/news/13930910000357

رسوم و فرهنگ ازدواج در ایران (مهریه‌های سنگین، شیربها و عروسی‌های مجلل، جهیزیه، مسکن مستقل، کلیشه‌های جنسیتی، دست‌وپاگیر بودن و محدود کردن حقوق فردی زنان در قوانین به مفاد شروط ضمن عقد از جمله شرط تحصیل، شرط اشتغال، شرط وکالت زوجه در صدور جواز خروج از کشور، شرط تقسیم اموال موجود میان شوهر و زن پس از جدایی، حضانت فرزندان پس از طلاق، حق انتخاب مسکن، حق طلاق و ...) باعث بی میلی به ازدواج دائم و روی آوردن به این نوع ازدواج شده است. در بخش بسترسازی فرهنگی، ترویج و تبلیغ فرهنگ ازدواج آسان از طریق رسانه‌های جمعی و فضای مجازی و نهادهای اجتماعی غیردولتی می‌تواند راهکار مناسبی برای توجیه خانواده‌ها در سخت‌گیری نکردن و تسهیل ازدواج جوانان باشد. نهادهای دولتی و اجرایی با تبلیغ و ایجاد زمینه ازدواج آسان (و درخواست برای بازنگری قوانین موجود ازدواج)، تخصیص وام ازدواج بیشتر، وام مسکن و فرصت‌های شغلی می‌توانند نقش مؤثری در این زمینه ایفا کنند.

### • بازنگری در قوانین حقوقی مربوط به ازدواج سفید با تأکید بر حمایت قضایی از زنان و فرزندان

در جامعه ایران به دلیل غیرشرعی بودن و با تأکید بر ماده ۱۰ قانون اساسی مبتنی بر تسهیل ازدواج اخلاقی و اسلامی، از ازدواج سفید جرم‌انگاری شده است. از این رو، زوجینی که ازدواج سفید را برگزیده‌اند، تحت عنوان روابط نامشروع و عدم ثبت ازدواج به حبس و شلاق و جریمه مالی محکوم خواهند شد- گرچه این حکم اجرا نمی‌شود و از سوی حاکمیت به نوعی تحمل می‌شود- حق نفقه، ارث، حضانت فرزندان و ... برای این زوجین تعریف نشده است و در این میان اگر فرزندی به دنیا بیاید، براساس ماده ۸۸۴ قانون مدنی ولدالزنا محسوب می‌شود و از ارث محروم است.

ضروری است در اینجا دو نکته بیان شود: در هیچ بخش قرآن از این موضوع بحثی به میان نیامده است و تنها زنان و مردان زناکار سرزنش و از برخی حقوق اجتماعی محروم شده‌اند. در قانون ایران ولدالزنا می‌تواند شناسنامه دریافت کند و زمانی که شناسنامه دریافت کند، شهروند ایرانی محسوب می‌شود و از حقوق شهروندی برخوردار است. از سوی دیگر در اصل بیستم قانون اساسی، همه افراد ملت اعم از زن و مرد یکسان در حمایت از قانون قرار دارند و از همه حقوق انسانی، سیاسی، اقتصادی، اجتماعی و فرهنگی با رعایت موازین اسلام برخوردارند. فرزند متولد از این نوع روابط نیز باید مانند یک شهروند ایرانی از حمایت قانونی، قضایی و حقوقی مانند نفقه و حق ارث برخوردار شود. از سوی دیگر، ایران عضو کنوانسیون بین‌المللی حقوق کودک است و به تازگی لایحه حمایت از کودکان را در مجلس تصویب کرده است و بدون هیچ‌گونه تبعیضی باید حقوق کودکان را رعایت شود. بنابراین، حق ارث نداشتن ولدالزنا مغایر قانون اساسی و حقوق بین‌الملل است و لازم است در این زمینه به شکلی اساسی بازنگری شود. در اینجا دو خلأ وجود دارد: در ازدواج سفید در صورت بروز جرم علیه یکی از زوجین (که معمولاً زن است) مانند خشونت خانگی که در این تحقیق نیز مواردی موجود می‌باشد، قانون چه برنامه‌ای حمایتی برای این اشخاص دارد؟ اگر زن مورد آزار و شکنجه و خشونت، دزدی اموال و... قرار گرفت، آیا باید به علت ترس از مجازات شلاق در خصوص خشونتی که علیه وی صورت گرفته است، سکوت کند؟! ازدواج سفید در بستر حریم خصوصی صورت می‌گیرد. در اصول ۲۲، ۲۳ و ۲۵ قانون اساسی نیز هرگونه تجاوز و تعدی به حریم خصوصی افراد ممنوع شده است. بنابراین، تجسس و نقض حریم از دیدگاه حقوقی درست نیست و مصداق نقض قوانین و اصول قانون اساسی است. از آنجا که ازدواج سفید در بستر حریم خصوصی اتفاق می‌افتد، شاهد ندارد و آشکار نیست؛ پس بر مبنای مواد حریم شخصی و

بند ششم منشور هشت ماده‌ای حقوق شهروندی نمی‌توان آن را تحت پیگرد قانونی قرار داد. بنابراین، زنان یا افرادی که مورد خشونت خانوادگی قرار گرفته و یا به آنها تعرض می‌شود، بدون توجه به وقایع حريم خصوصی باید تحت حمایت قضایی قرار بگیرند.

### • کارآفرینی، اشتغال و تسهیل شرایط اقتصادی از سوی دولت و بخش خصوصی

خیل عظیم فارغ‌التحصیلان بیکار و مجرد که روانه کلان‌شهرها شده‌اند تا در بخش‌های غیر تخصصی و ناهماهنگ با رشته تحصیلی‌شان مشغول به کار شوند، در زمره روی‌آوردگان به ازدواج سفید قرار دارند. در این زمینه نهادهای دولتی و بخش خصوصی لازم است با همکاری هم‌دیگر امنیت شغلی ایجاد کنند. تجدید نظر از سیاستهای نا کارآمد مرکز گرای، کارآفرینی و ایجاد فرصت‌های شغلی هماهنگ با تحصیلات دانشگاهی در شهرهای محل سکونت می‌تواند عاملی مهم در این زمینه باشد. همچنین سیستم بانکی با اعطای وام‌های مسکن، بیشتر کردن وام ازدواج، وام نگهداری از فرزند به صورت قرض الحسنه و اقساط بلندمدت می‌تواند نقش مؤثری در این زمینه ایفا کند. فعالان بخش خصوصی با همکاری دولت در شهرستان‌ها با ساخت واحدهای تولیدی و حمایت از اشتغال جوانان می‌توانند بیکاری جوانان را کاهش دهند. خیرین در شهرهای مختلف باید توجه بیشتری به بحث کارآفرینی و اشتغال داشته باشند و با همکاری دولت و فعالان اقتصادی ضلع سوم این جبهه را تشکیل دهند و در حوزه کارآفرینی نقش برجسته‌ای داشته باشند. بنابراین، کارآفرینی در محل زندگی جوانان و حمایت اقتصادی از قبیل مسکن، هزینه فرزند و ... می‌تواند بخشی از دغدغه‌های اقتصادی جوانان را رفع کند.

• حمایت نهادهای دولتی و انجمن‌ها در چهارچوب مشاوره‌های بهداشتی و آموزشی و جلوگیری از آسیب‌های فردی و اجتماعی مبتلایان به بیماری‌هایی مانند ایدز و اعتیاد با وجود جرم‌انگاری و پیگرد کیفری، از طریق برخی نهادها مانند بهزیستی، شهرداری، انجمن‌های داوطلبانه غیردولتی و کمپ‌های ترک اعتیاد حمایت می‌شوند. تاکنون با آموزش‌های بهداشتی و مشاوره‌ای این نهادها، گام‌های مؤثری در کاهش آسیب‌ها و پیامدهای منفی آنها برداشته شده است. خواه‌ناخواه این سبک زندگی با اقبال برخی جوانان جامعه مواجه شده و روزبه‌روز در حال افزایش نیز است. برخی بیماری‌های مقاربتی مانند ایدز، بارداری‌های ناخواسته، سقط جنین و انواع خشونت علیه زنان در این روابط به وجود آمد و یا وجود دارند که به علت ماهیت کیفری روابط هم‌خانگی جرئت درخواست حمایت لازم و یا پیگیری قضایی آنها از طرف اشخاص وجود ندارد. از سوی دیگر، معمولاً به علت پذیرفته نشدن این نوع روابط از جانب خانواده‌ها، زوجین هم‌خانه طرد می‌شوند که آسیب‌هایی روان‌شناختی به دنبال می‌آورد. با توجه به همراه بودن هم‌خانگی با آسیب‌هایی چون اعتیاد و بیماری‌های مقاربتی، برای جلوگیری از سقط جنین، ابتلا به بیماری‌های روحی و روانی و خشونت، زنان و در صورت لزوم مردان نیز می‌توانند از سوی نهادهای بهزیستی، بهداشت و درمان، شهرداری و انجمن‌های حقوقی حمایت از زنان، بدون ترس از پیگرد قانونی تحت حمایت‌های مشاوره‌ای و بهداشتی قرار بگیرند، به نحوی که افراد از پیگرد قانونی رابطه خود ترسی نداشته باشند.

## منابع

۱. احمدی، امید علی (۱۳۸۹). بازتحلیل چالش‌های خانواده در زمینه تنگنا و تاخیر ازدواج در ایران. تهران: نشر راه دان.
۲. ارمکی، تقی، شریفی، ساعی، محمد حسین، صالبی، سحر (۱۳۹۱). هم‌خانگی، پیدایش شکل‌های جدید خانواده در تهران، جامعه‌پژوهی فرهنگی، سال سوم، شماره اول، صص ۴۳-۷۷.
۳. استرواس، آنسلم و کوربین، جولیت (۱۳۹۰). اصوا روش تحقیق کیفی: نظریه مبنایی، رویه‌ها و شیوه‌ها، ترجمه بیوک محمدی، تهران: پژوهشگاه علوم انسانی و مطالعات فرهنگی.
۴. اعزازی، شهلا (۱۳۹۴). جامعه‌شناسی خانواده با تاکید بر نقش، ساختار و کارکرد خانواده در دوران معاصر، تهران: روشنگران و مطالعات زنان
۵. اقصی، نادر، صادقی، عباس (۱۳۸۸). مطالعه تطبیقی ارزش‌ها و هنجارها و رابطه آنها با انومی؛ مطالعه موردی دانشجویان ساکن در خوابگاه‌های دانشگاه گیلان، فصلنامه تحقیقات فرهنگی، دوره ۲، شماره ۴، صص ۱۰۶-۶۵.

۶. امامی، اسدالله (۱۳۹۱). حقوق خانواده، انتشارات دانشگاه تهران، تهران
۷. انصاری، شیخ مرتضی (۱۳۷۷). کتاب النکاح، جلد سوم، کنگره بزرگداشت شیخ انصاری، قم.
۸. اینگلهارت، رونالد (۱۳۸۲). تحول فرهنگی در جامعه پیشرفته صنعتی، ترجمه: مریم وتر، تهران: انتشارات کویر.
۹. آبوت، پاملا وکلر، والاس (۱۳۸۰). جامعه‌شناسی زنان، ترجمه منیژه نجم عراقی، تهران: نی.
۱۰. آزاد ارمکی، تقی، شریفی ساعی، محمد حسین، ایثاری، مریم و طالبی، سحر (۱۳۹۰). سنخ‌شناسی الگوهای روابط جنسی پیش از ازدواج در ایران، فصلنامه جامعه پژوهی فرهنگی، دوره ۲، شماره ۲، صص ۳۴-۱
۱۱. آزاد ارمکی، تقی (۱۳۸۶). جامعه‌شناسی خانواده ایرانی، تهران: انتشارات سمت.
۱۲. آزاد ارمکی، تقی؛ شریفی ساعی، محمد حسین؛ ایثاری، مریم؛ و طالبی، سحر (۱۳۹۱). همخانگی؛ پیدایش شکل‌های جدید خانواده در تهران؛ سنخ‌شناسی الگوهای روابط جنسی پیش از ازدواج در ایران. دوفصلنامه جامعه پژوهی فرهنگی، ۱۳(۱)، ۴۳-۷۷.
۱۳. آزاد ارمکی، تقی (۱۳۹۱). پیدایش شکل‌های جدید خانواده در تهران، مجله جامعه پژوهی فرهنگی، شماره اول، صص ۷۷-۴۳.
۱۴. برادشاو، جان (۱۳۸۱). آفرینش عشق، ترجمه جواد شافعی مقدم و نیره ایجاد، تهران: نشر پیکان
۱۵. بستان نجفی، حسین (۱۳۸۹). اسلام و جامعه‌شناسی خانواده، قم: انتشارات سبحان.
۱۶. پورقاش تهرانی، سعید، تاشک، آناهیتا (۱۳۴۸). بررسی و مقایسه انواع خشونت خانوادگی در زنان و مردان در تهران. مطالعات روانشناختی، دوره ۳، شماره ۳، صص ۷-۲۳.

۱۷. ترنر، جانان‌تان (۱۳۷۳). ساخت نظریه جامعه شناختی، ترجمه عبدالعلی لهسایی زاده، شیراز: انتشارت نوید.
۱۸. جزینی، نسرين (۱۳۸۰). نگرشی بر تحلیل جنسیتی در ایران، تهران: دانشگاه شهید بهشتی.
۱۹. جهانی، سمانه (۱۳۹۱). «جامعه‌شناسی خانواده در قرآن کریم»، فصلنامه پژوهش‌های میان‌رشته‌ای قرآن کریم، دوره سوم، شماره ۱، ص ۸۱-۱۰۰.
۲۰. حسینی، مهدی (۱۳۹۱). آموزش و مشاوره قبل از ازدواج، تهران: نشر آوای نور.
۲۱. خلیج آبادی، فریده، مهریار، امیرهوشنگ (۱۳۸۹). بررسی نقش خانواده در ارتباطات با جنس مخالف قبل از ازدواج در دختران دانشجو در تهران، خانواده پژوهی، سال ۶، شماره ۲۴، صص ۴۶۷-۴۵۰.
۲۲. خلیج آبادی فراهانی، فریده و امیرهوشنگ مهریار (۱۳۸۹). بررسی نقش خانواده در ارتباطات با جنس مخالف قبل از ازدواج در دختران دانشجو در تهران، فصلنامه خانواده پژوهی، دوره ۶، شماره ۲۴، صص ۴۶۸-۴۴۹.
۲۳. خمینی، روح الله (۱۳۷۹). تحریر الوسیله، مسسه دارالعلم، قم.
۲۴. خمینی، روح الله (۱۳۶۸). کتاب البیع، جلد دوم، موسسه اسماعیلیان، تهران.
۲۵. خیری، مرضیه (۱۳۹۵). بررسی آسیب‌شناختی اجتماعی بالا رفتن سن ازدواج از دیدگاه دانشجویان دختر دانشگاه آزاد اسلامی واحد ارومیه، فصلنامه مطالعات جامعه‌شناسی، سال ۸، شماره ۳۰، صص ۱۳۸-۱۲۵.
۲۶. درخشان، بهرام (۱۳۸۳). موانع و راهکارهای ازدواج. مجموعه مقالات همایش ازدواج دانشجویی، راهکارها و چالش‌ها، کاشان: انتشارات مرسل.
۲۷. دسترنج، منصوره (۱۳۹۲). بررسی ویژگی‌های خانواده با جامعه‌پذیری فرزندان، فصلنامه زن و مطالعات خانواده، سال ششم، شماره ۲۲، صص ۹۸-۷۹.
۲۸. دوچ، مورتون و روبرت، کراوس (۱۳۷۴). نظریه‌ها در روانشناسی اجتماعی. ترجمه: مرتضی کتبی، چاپ اول، تهران: انتشارات دانشگاه تهران.



۲۹. رایبنگتن، ارل، واینبرگ، مارتین (۱۳۹۳). رویکردهای نظری هفتگانه در بررسی مسائل اجتماعی، ترجمه صدیق سروستانی، تهران: انتشارات دانشگاه. تهران.
۳۰. رجیبی، عباس (۱۳۸۶). سن ازدواج، عوامل افزایش و راهبردهای کاهش آن، مجله معرفت، شماره ۱۱۲، صص ۱۵۴-۱۴۳.
۳۱. رضایی، حسن (۱۳۹۲). ازدواج سفید یا هم باشی سیاه، مجله پایش، ش ۶.
۳۲. رضوی، نجم‌آ (۱۳۸۱). بررسی وضعیت ازدواج جوانان، گزارش ملی جوانان، نشر سازمان ملی جوانان
۳۳. رنجبر، فاطمه (۱۳۹۵). بررسی ازدواج سفید از نظر فقه امامیه و حقوق کیفری ایران، پایان نامه برای دریافت درجه کارشناسی ارشد، دانشگاه آزاد اسلامی، واحد علوم و تحقیقات چهارمحال و بختیاری
۳۴. زیبایی نژاد، محمدرضا (۱۳۸۸). هویت و نقش‌های جنسیتی (مجموعه مقالات)، تهران: مرکز امور زنان و خانواده ریاست جمهوری.
۳۵. ساروخانی، باقر (۱۳۸۵). مقدمه‌ای بر جامعه‌شناسی خانواده، تهران: سروش
۳۶. شجاعی، محمدصادق (۱۳۸۴). تحلیل روان شناختی افزایش سن ازدواج و نقش آن در انحرافات اخلاقی جوانان، مجله معرفت. شماره ۹۷، صص ۴۶-۵۳.
۳۷. شفرز، برنهارد (۱۳۸۳). مبانی جامعه‌شناسی جوانان، ترجمه کرامت‌الله راسخ، تهران: نشر نی
۳۸. شمس، حسن و امامی پور، سوزان (۱۳۸۳). بررسی میزان رواج همسرآزاری و عوامل مؤثر بر آن، فصلنامه زن در توسعه و سیاست (پژوهش زنان)، دوره ۱، شماره ۵، صص ۸۲-۵۹.
۳۹. شیخ طوسی، ابی جعفر (۱۴۰۷). تذکره الفقها، جلد اول، چاپ افست، تهران
۴۰. صفایی، سید حسین (۱۳۹۳). دوره مقدماتی حقوق مدنی، انتشارات میزان، تهران.

۴۱. عباسی، مجتبی، خلیلی کاشانی، مرتضی (۱۳۹۲). تأثیر اینترنت بر هویت ملی، تهران: انتشارات پژوهشکده مطالعات راهبردی
۴۲. علیتبار، سیدهادی، قبری سعید، زاده محمدی علی، حبیبی مجتبی (۱۳۹۳). بررسی رابطه بین روابط جنسی پیش از ازدواج با نگرش به روابط فرازناشویی، فصلنامه خانواده پژوهی، دوره ۱۰، شماره ۳۸، صص ۲۶۷-۲۵۵.
۴۳. غزالی، محمد (۱۳۷۷). مختصر احیاء العلوم الدین، ترجمه محمد صالح سعیدی، سندج: کردستان.
۴۴. فاضلی، نعمت‌الله (۱۳۸۳). پیامدهای مدرنیته، تحلیلی بر تحولات خانواده و رفتار جنسی در بریتانیا، فصلنامه مطالعات جوانان، شماره ۶، صص ۱۷۱-۱۴۵.
۴۵. قمری گیوی، حسین (۱۳۸۵). بررسی میزان نگرش فمینیستی در زنان مجرم و غیر مجرم، فصلنامه مطالعات امنیت اجتماعی، سال سوم، شماره هشتم و نهم، ۲۵-۱.
۴۶. کاتوزیان، ناصر (۱۳۹۳). حقوق مدنی، جلد اول، انتشارات میزان، تهران.
۴۷. کریمیان، نادر، زارعی، اقبال (۱۳۹۱). بررسی کیفی وضعیت زندگی زنان دارای رابطه هم خانگی با جنس مخالف، فصلنامه زن و جامعه، دوره ۷، شماره ۲۶، تابستان ۱۳۹۵، صفحه ۳۹-۶۸.
۴۸. کوثری، مسعود، عسکری، احمد (۱۳۹۴). بازنمایی خانواده ایرانی از منظر روابط جنسیتی و نسلی در آگهی‌های تلویزیونی، فصلنامه تحقیقات فرهنگی ایران، شماره ۸، دوره ۴، صص ۲۶-۱.
۴۹. گلچین، مسعود، صفری، سیامک (۱۳۹۶). کلان‌شهر تهران و ظهور نشانه‌های الگوی تازه‌ای از روابط زن و مرد؛ مطالعه زمینه‌ها، فرایند، و پیامدهای هم‌خانگی، فصلنامه تحقیقات فرهنگی ایران، دوره ۱۰، شماره ۱ - شماره پیاپی ۳۷، بهار ۱۳۹۶، صفحه ۲۹-۵۷.
۵۰. گیدنز، آنتونی (۱۳۷۳). جامعه‌شناسی، ترجمه منوچهر صبوری، تهران: نشر نی.

۵۱. گیدنز، آنتونی (۱۳۷۸). تجدد و تشخص در جامعه و هویت شخصی در عصر جدید، ترجمه ناصر موفقیان، تهران: نشر نی.
۵۲. گیدنز، آنتونی (۱۳۸۹). جامعه شناسی، ترجمه دکتر حسن چاوشیان، تهران: نشر نی.
۵۳. لپ، اینیاس (۱۳۷۷). روانشناسی عشق ورزیدن، ترجمه کاظم سامی و محمود ریاضی، تهران: نشر چاپخش
۵۴. متقی هندی، علاءالدین علی (۹۷۷ ق)، کنز العمال، انتشارات دارالحدیث، ج ۱۶، ص ۲۷۹
۵۵. مجد الدین، اکبر (۱۳۸۶). بررسی دلایل و آثار افزایش سن ازدواج دختران روستایی در آشتیان، مجله شناخت، شماره ۵۳، صص ۳۸۶-۳۷۵.
۵۶. محقق حلّی (۱۴۰۹). ایضاح الفوائد فی شرح مشکلات القواعد، اسماعیلیان، قم.
۵۷. محقق داماد، سید مصطفی (۱۳۸۵). حقوق قراردادها در فقه امامیه، نشر سمت، تهران.
۵۸. محمدی، فایزه و میرزایی، رحمت، بررسی عوامل اجتماعی مؤثر بر خشونت علیه زنان، مجله مطالعات اجتماعی ایران، دوره ششم، شماره یک، تابستان ۱۳۹۱، ۲۹-۱.
۵۹. معاونت آموزش و تحقیقات قوه قضاییه (۱۳۸۲). مجموعه آرای فقهی در امور حقوقی، نکاح، جلد اول، نشر قضا، تهران
۶۰. میشل، آندره. (۱۳۷۶). پیکار با تبعیض جنسی، (محمد جعفر پوینده). تهران، نگاه.
۶۱. نورعلیزاده میانجی، مسعود (۱۳۸۸). «مدل اسلامی مصون‌سازی رفتار جنسی با تأکید بر پیشگیری و درمان انحراف‌ها و مشکلات جنسی»، فصلنامه علمی تخصصی اسلام و روان‌شناسی، سال سوم، شماره ۵، صص ۱۴۲-۱۰۷.
۶۲. وروایی، اکبر، نیازخوانی، مرتضی، کلاکی، حسن (۱۳۹۰). بررسی تاثیر

عوامل اقتصادی بر گرایش به ناهنجاری اجتماعی و راهکارهای انتظامی - اجتماعی پیشگیری از آن، فصلنامه انتظام اجتماعی، سال اول، شماره اول، صص ۱۵۷-۱۲۵.

63. Anne-Marie Ambert: "Cohabitation and Marriage: How Are They Related?"[permanent dead link]. The Vanier Institute of the Family, Fall 2005

64. Beck, G. (1995). *The Normal Chaos of Love*. London: Polity Press.

65. Becker, Gary S. (1974), *A Theory of Marriage, Part II*; *The Journal of Political Economy*, Vol. 82, No.2, part 2, pp. s11-s26

66. Bell, Duran (1997). «Defining Marriage and Legitimacy». *Current Anthropology* 38 (2): 237-254.

67. Bianchi, S. M., & Casper, L. M. (2000). American families. *Population Bulletin*, 55, 3-42.

68. Bourdais, C. L. and A. E. Lapierre (2004). 'Changes in Conjugal Life in Canada: Is Cohabitation Progressively Replacing Marriage?', *Journal of Marriage and Family*, Vol. 66, No. 4

69. Brown, S. L. (2003). Relationship quality dynamics of cohabitating unions. *Journa of Family Issues*, 24, 583-601.

70. Brown, S. L. and A. Booth (1996). 'Cohabitation Versus Marriage: A Comparison of Relationship Quality', *Journal of Marriage and Family*, Vol. 58, No. 3

71. Browne, Ken, (1992), *An Introduction to Sociology*, UK: Polity Press

72. Bumpass LL. 1999. Whats happening to the family? Interaction between demographic and institutional change. *Demography*. 27: 483-98

73. Bumpass, L. and H. H. Lu (2000). 'Trends in Cohabitation and Implications for Children's Family Contexts in the United States', *Population Studies*, Vol. 54, No. 1.

74. Carmichael, G. A. (1995). 'Consensual Partnering in the More Developed Countries', *Journal of the Australian Population*

Association, Vol. 12, No. 1.

75. Carr, D. (2011). 'Premarital Sex in America: How Young Americans Meet, Mate, and Think about Marriage by Mark Regnerus and Jeremy Uecker', *American Journal of Sociology*, Vol. 117, No. 3.

76. Carr, D. (2011). 'Premarital Sex in America: How Young Americans Meet, Mate, and Think about Marriage by Mark Regnerus and Jeremy Uecker', *American Journal of Sociology*, Vol. 117, No. 3.

77. Carrie Murrow & Lin Shi (2010). The Influence of Cohabitation Purposes on Relationship Quality: An Examination in Dimensions, *The American Journal of Family Therapy*, 38:5,397-412, DOI: 10.1080/01926187.2010.513916.

78. Carroll, Joseph (2011). Reading human nature: Literary Darwinism in theory and practice. (pp.160). New York: SUNY Press

79. Casper, L. M. and S. M. Bianchi (2001). Change and Continuity in the American Family, California: Sage.

80. Cherlin A, Furstenberg FF. 1988. The changing European family: lessons for the American reader. *J. Fam. Issues* 9:291-7.

81. Cherlin, Andrew (2010). Public and Private Families. New York: McGraw Hill. p. 227. ISBN 978-0-07-340435-6.

82. Dabbler, Karl (1999) "Toward an Integrated Perspective of the processes Related to the Descriptive Concept of secularization", *sociology of religion*, No 15:229-248.

83. Elizabeth, V. (2000). Cohabitation, marriage, and the unruly consequences of difference. *Gender and Society*, 14, 87-110.

84. Esteve, A., R. Lesthaeghe, and A. López-Gay (2012). 'The Latin American Cohabitation Boom, 1970-2007', *Population and Development Review*, Vol. 38, No. 1.

85. French, M, T. Popovici, I. Robins, P. Homer, J. (2014). Personal traits, cohabitation, and marriage. *Social Science Research* 45, 184-199.

86. Galena K. Rhoades, Scott M. Stanley, and Howard J. Markman (2009). Couples' Reasons for Cohabitation: Associations

with Individual Well-Being and Relationship Quality, *J Fam Issues*, 2009 Feb 1; 30(2): 233–258.

87. Gelles, R.J. (1985). Family Violence. Annual review of sociology.11 (1985). 367-347.

88. Giddens, A. (1992). *The Transformation of Intimacy: Sexuality, Love & Eroticism in Modern Societies*, California, Stanford University Press.

89. Goodwin, P. Y., W. D. Mosher, and A. Chandra (2010). 'Marriage and Cohabitation in the United States: A Statistical Portrait Based on Cycle 6 (2002) of the National Survey of Family Growth', *Vital and Health Statistics, Series 23*, No. 28.

90. Günther. Hans F. K.. (1952). *Le mariage: ses formes, son origine*, Bibliothèque historique, ISSN 0520-0601. Publisher : Payot

91. Hendric DJ, Christopher JS, Nangle Dw. Adolescent heterosocial interactions and dating. In: V. B. Van hasselt, M. Hersent, editors. *Handbook of social development: A lifespan Perspective*. New York: Plenum Press; 1992

92. Heuveline, P. and J. M. Timberlake (2004). 'The Role of Cohabitation in Family Formation: The United States in Comparative Perspective', *Journal of Marriage and Family*, Vol. 66

93. Hewitt, B. and D. De Vaus (2009). 'Change in the Association Between Premarital Cohabitation and Separation, Australia 1945–2000', *Journal of Marriage and Family*, Vol. 71.

94. Inglehart, Ronald; Abramson, Paul R. (1994)"Economic Security and Value Change", *The American Political Review*, 88(2):336-354

95. Iwasawa, M. (2005). 'Cohabitation in Japan', Mainichi Shimbun (ed.), in *Family Attitudes in an Era of Very Low Fertility: Report on the 1st Survey of Population, Family, and Generations*, Population Problems Research Council (in Japanese).

96. Jampaklay, A. and F. Haseen (2011). 'Marital Unions and Unmarried Cohabitation in Bangkok, Thailand: Are Cohabitors Different from Singles or Married People?', *Asian Population Studies*, Vol. 7, No. 2.

97. Kammeyer, K. C. W, et. Al, (1992), *Sociology*, Boston & London: Allyn & Bacon.
98. Karlsson, G. (1963). *Adaprobability and communication marriage totow*. beamibster press.
99. Kiernan, K. (2001). 'The Rise of Cohabitation and Childbearing Outside Marriage in Western Europe', *International Journal of Law, Policy and the Family*, Vol. 15, No. 1.
100. Konig, R. (1976). *Soziologie der Familie*. *Handbuch der empirischen sozialforschung*. Md.7. Stuttgart : dtv, s.-188
101. LaDuke, A. (2006). *Living Through the Sexual Revolution*, London: Greenhaven Press.
102. Lawson, T. (2001). *Dictionary of Sociology*. London and Chicago: Fitzroy Dearborn Publishers.
103. Legkauskas, V. and D. Stankeviciene (2009). 'Premarital Sex and Marital Satisfaction of Middle Age Men and Women: A Study of Marriage Lithuanian Couples', *Journal of Sex Role*, Vol. 60, No. 2.
104. Lesthaeghe R, Surkyn J. 1988. Cultural dynamics and economic theories of fertility change.
105. Liechter. D.F.(1991). Local marriage market and the marital behavior of black and white women. *AJS*.96,4(Jan): pp 843 – 867
106. Lindsey, Eric W. et. Al, (1997), *Differential Play Patterns of Mothers and Fathers of Sons and Daughters*, *Sex Poles*, Vol. 37, No. 9/10, 643-52.
107. Loffler, C. (2009). *Non-Marital Cohabitation in Italy*, der Universität Rostock.
108. Manning, W. D. and P. J. Smock (2002). 'First Comes Cohabitation and Then Comes Marriage?', *Journal of Family Issues*, Vol. 23, No. 8.
109. Manning, W. D., & Landale, N. S. (1996). Racial and ethnic differences in the role of cohabitation in premarital childbearing. *Journal of Marriage and the Family*, 58, 63–77.
110. Megan M. Sweeney; Teresa Castro-Martin; Melinda Mills. "The

reproductive context of cohabitation in comparative perspective: Contraceptive use in the United States, Spain, and France" (PDF). Demographic Research. doi:10.4054/DemRes.2015.32.5.

111. Miller, G. (2000). "How Sexual Choice Shaped The Evolution of Human Nature", New York

112. Mills, M. (2000). *The Transformation of Partnerships, Canada, The Netherlands, and the Russian Federation in the Age of Modernity*, Amsterdam: Thela Thesis Population Studies.

113. Murrow, C. and L. Shi (2010). 'The Influence of Cohabitation Purposes on Relationship Quality: An Examination in Dimensions', *The American Journal of Family Therapy*, Vol. 38, No. 5.

114. National Institute of Population and Social Security Research (2007). *Attitudes toward Marriage and the Family among Japanese Singles-The 13th National Fertility Survey*, Tokyo: Kōsei Tōkei Kyōkai (in Japanese).

115. Nave-Herz, R. (2000). 'Historischer und Zeitgeschichtlicher Wandel im Phasenablaufprozess von der Partnerfindung bis zur Eheschließung', *Zeitschrift für Soziologie der Erziehung und Sozialisation*, Vol. 20, No. 3.

116. Nazio, T. (2008). *Cohabitation, Family & Society*, London: Routledge.

117. *Notes and Queries on Anthropology*. Royal Anthropological Institute. 1951. pp. . p. 110.

118. Paul Herrnson; Kathleen Weldon (6 October 2014). "Love, Marriage, and the Vatican". Center for Public Opinion Research. just 20 percent in the 2012 General Social Survey disagreed with the assertion that it was all right for a couple to live together

119. Pempek, T., & et al. (2009), "College students' social networking experiences on Facebook", *Journal of Applied Developmental Psychology*, 30: 227–238

120. Pla, A. and C. Beaumel (2010). 'Bilan démographique 2009: Deux Pacs Pour Trois Mariages', *Insee Première*, No. 1276.

121. *Pop. Dev. Rev.* 14:1–45



122. Prinz, C. (1995). *Cohabiting, Married, or Single*, London: Avebury
123. Raymo, J. M., M. Iwasawa, and L. Bumpass (2009). 'Cohabitation and Family Formation in Japan', *Journal of Demography*, Vol. 46, No. 4
124. Regnerus, M. and J. Uecker (2011). *Premarital Sex in America: How Young Americans Meet Mate and Think About Marrying*, Oxford: Oxford University Press
125. Rhoades, G. K., S. M. Stanley, and H. J. Markman (2009). 'Couples Reasons for Cohabitation: Associations with Individual Well Being and Relationship Quality', *Journal of Family Issues*, Vol. 30, No.2
126. Rindfuss RR, VandenHeuvel A. 1990. Cohabitation: a precursor to marriage or an alternative
127. Rindfuss, R. R., & VandenHeuvel, A. (1990). Cohabitation: A precursor to marriage or an alternative to being single? *Population and Development Review*, 16, 703–726.
128. Roussel, L. (1992). 'The Family in Western Europe: Divergences and Convergence', *Population*, Vol. 47, No. 1
129. Sassler, S. (2004). The process of entering into cohabiting unions. *Journal of Marriage and the Family*, 66, 491–505.
130. Schaffer. F. T. & Lamn R. P, (1992), *Sociology*, New York: Mc Graw Hill.
131. Seltzer, J. A. (2000). 'Families Formed Outside of Marriage', *Journal of Marriage and the Family*, Vol. 62, No. 4.
132. Smock, P. J. (2000). Cohabitation in the United States: An appraisal of research themes, findings, and implications. *Annual Review of Sociology*, 26, 1-20. DOI: 10.1146/annurev.soc.26.1.1
133. Spanier, G. B. (1985). 'Cohabitation in the 1980s: Recent Changes in the United States', K. Davis & A. Brossbard-Shechtman (eds.), in *Contemporary Marriage*, New York: Russell Sage
134. Stanley L. and Wise S, (2002), *What's Wrong with Socialization?*, In: S. Jackson and S. Scott, *Gender: A Sociological Reader*, London: Routledge, pp: 273-9

135. Taylor.j. 2003. Encyclopedia of Population, induced abortion(history). volume 2. macMilan reference USA,Thomson
136. Teresa Castro Martin. "Cohabitation in Spain: No longer a marginal path to family formation". Retrieved 22 August 2015.
137. Thornton A, Philipov D (2009). "Sweeping Changes in Marriage, Cohabitation, and Childbearing in Central and Eastern Europe: New Insights from the Developmental Idealism Framework". *Eur J Popul.* 25 (2): 123–156. doi:10.1007/s10680-009-9181-2. PMC 2690230 Freely accessible. PMID 19498956.
138. Thornton, A., G. William, W. G. Axinn and, Y. Xie (2007). *Marriage and Cohabitation*, Chicago The University of Chicago Press.
139. Tinglöf S, Högberg U, Lundell IW, Svanberg AS. Exposure to Violence among Women with Unwanted Pregnancies and the Association with Post-traumatic Stress Disorder, Symptoms of Anxiety and Depression. *Sexual & Reproductive Healthcare.* 2015;6(2):50-3.
140. to being single? *Pop. Dev. Rev.* 16:703–26.
141. Trost, J. (1978). 'A Renewed Social Institution: Non-marital Cohabitation', *Acta Sociologica*, Vol. 21, No. 4.
142. Trost, J. (1979). *Unmarried Cohabitation*, Västerås, Sweden: International Library
143. Tsuya, N. O. (2006). 'Patterns and Covariates of Partnership Formation in Japan', *Journal of Population Problems*, Vol. 62, No. 1. (in Japanese).
144. Westermarck, Edvard, (1921) *The History of Human Marriage* Volume 1, p. 71. ISBN: 0-7661-4618-9.
145. Westermarck, Edvard, (1936) *The Future of Marriage in Western Civilization*, p. 3.
146. Williams, L., M. M. Kabamalan, and N. Ogena (2007). 'Cohabitation in the Philippines: Attitudes and Behaviors Among Young Women and Men', *Journal of Marriage and Family*, Vol. 69, No. 5.
147. Winch,R.(1958). *Male selection, A study of complementary needs.* New York: McGraw – Hill.



urbonw



نشر مره‌ری

منتشر کرده است:

### شعر

این شهر دیگر جای ماندن نیست • محبوبه زرگر  
پروانه‌ای زیر پوست • حامد رحمتی  
بی شکوفه، بی گیلاس • نازنین شاطری پور  
استیگماتا • م.ع سبحانی  
تورا حافظی • نیما نیا  
دیوان ژاله • عالم تاج قائم مقامی  
آخرین زن لوت • اعظم بهرامی  
دهان مُرده • ناما جعفری  
۷۰ شعر در میان دو بوسه • هوشنگ اسدی  
می‌افتم از دستم (فارسی و ترکی) • شاعر: سهیلا میرزایی؛ مترجم: رقیه کبیری  
هم‌رقص باد • نازنین شاطری پور  
بوسه‌ی آسمانی • کرولاین مری کلیفد؛ برگردان: سپیده زمانی  
آوازهای فالش کشورم • فیروزه فزونی  
در صدای تو می‌دانی چیست؟ • جمال ثریا؛ برگردان: بهرنگ قاسمی  
پرواز ایکاروس • هلیده دومین؛ برگردان: علی اصغر فرداد  
ماه مجروح (مجموعه آثار کمال رفعت صفائی) • به‌کوشش حسین دولت‌آبادی  
سوار بر قایق حیات • سروده‌های علی تقوایی، طراحی‌های شکوفه کاوانی  
تلفظ برهنگی زن در ماه • نرگس دوست  
رَعشه‌های خوف، رَخشه‌های خُجسته • سیاوش میرزاده  
اینجا برقص • حسن حسام  
مرا به آنها بسپار • کتی زری بلیانی  
آوازهای زیباییات • شاعر: ماریو مرسیه؛ برگردان: هدی سجادی  
تندیس زن گمنام (شعرهای ارو تیک چپ) • آنا ماریا روداس؛ برگردان:

علی اصغر فرداد  
یکی به آبی عمیق می اندیشد • حمزه کوتی  
مرا با چشمان بسته دوست بدارید • پومن شباهنگ  
دل به دلبری افتاد • کوروش همه خانی  
یک گل آبی رنگ، رنگ لبخند خدا • موژان صغیری  
تکه ای از قلب خدا • موژان صغیری  
رد پای طلایی • موژان صغیری  
آذرخش آذر آیین • دارا نجات  
هنوز • مهتاب قربانی  
قاصدک های بی خبر • بهرام غیاثی  
در همه شهرهای دنیا زنی است • نیلوفر شیدمهر

### جستار

یک تصویر ارگانیک از یک نمونه • تام تُر  
مرثیه ای برای شکسپیر • شهر روز رشید  
دفترهای دوکا • شهر روز رشید

### داستان فارسی

#### رمان

رویای ایرانی • انوشه منادی  
آخ • فاطمه میر عبداللهی  
زیر درخت دابلین • پرهام مطبوع  
عقرب کشی (ماه پیشانی) • شهریار مندنی پور  
مادیان سرکش • مژده شبان  
انتقام با احترام گرفته شد • امین کاظمی  
شروه • ماندانا انصاری  
اهالی خانه پدری • علی اصغر راشدان  
حضور در مجلس ختم خود • علی اصغر راشدان  
تادانو • محمدرضا سالاری  
ویرانگران • رضا اغنمی  
تا آخرین مین زمین • عیسی بازیار  
همسرم آهو خانم و دوست دخترهای من • سوسن غفیار

خودسر • بهرام مرادی  
طلا • بهار بهزاد  
دندان‌ها ر یک روایت آشفته • مظاهر شهامت  
دوار • میثم علیپور  
هنوز از اکالپیتوس‌های یونسکو خون می‌چکد • عیسی‌بازیار  
آن‌سوی چهره‌ها • رضا اغنمی  
الیشا • فرزانه حوری  
بوته‌های تمشک (والش‌کله) • محمد خوش‌ذوق  
سندروم اولیس • رعنا سلیمانی  
پیش از تریدید • فهیمه فرسایی  
بگذار زنده بمانم • بردیا حدادی  
مریم مجدلیه • حسین دولت‌آبادی  
توکای‌آبی • حامد اسماعیلیون  
شب جمعه ایرانی • جواد پویان  
آنها دیگر از آن ایستگاه نگذشته‌اند • مهدی مرعشی  
خانه‌بان • مریم دهخدايي  
گذار (در سه جلد) • حسین دولت‌آبادی  
ما بچه‌های خوب امیریه • علیرضا نوری‌زاده  
چشم‌باز و گوش‌باز • زکریا هاشمی  
لیورا • فریبا صدیقیم  
سلام لندن • شیوا شکوری  
اوروپروس • سپیده زمانی  
اثر انگشت • رئوف مرادی  
کبودان • حسین دولت‌آبادی  
خون‌اژدها • حسین دولت‌آبادی  
مرداب • رضا اغنمی  
باد سرخ • حسین دولت‌آبادی  
چوبین در • حسین دولت‌آبادی  
ایستگاه باستیل • حسین دولت‌آبادی  
اشک‌های تورنتو • سیامک هروی  
سرزمین جمیله • سیامک هروی  
گرداب سیاه • سیامک هروی

بوی بهی • سیامک هروی  
سیب را بچین • لیلی ناهیدی آذر

داستان بلند

ماه تا چاه • حسین آتش پرور  
خانه پدری • علی اصغر راشدان  
پنج زن • محمد عبدی  
دهان شدگی • بهناز باقری

مجموعه داستان کوتاه

حضرنامه ابرقو • رسول نفیسی؛ تصویرگر: بابک گرمچی  
داستان‌های سوسمارنشان • گردآورنده: رضیه انصاری  
قصص الحيوانات • هادی طاهری  
انصراف از نقره‌شویی • ارش تهرانی  
جزیره‌ای‌ها • نازی عظیمیا  
حجم ناتمام عشق • ترانه مومنی  
خب، یک چیزی بگو بیدا! • خلیل نیک‌پور  
مجسمه‌ساز فلورانس • هادی طاهری  
حسن آباد • حمید فلاحی  
نیلا پرتوی • مهسا عباسی  
بعد از آن سال‌ها • حسن حسام  
کارنامه احیاء • حسن حسام  
روز چهل و یکم • هلیا حمزه  
مردگان سرزمین یخ‌زده • بهار بهروزگهر  
در من زنی زندگی می‌کند • مژده شبان  
الفبای گورکن‌ها • هادی کیکاووسی  
روزی که مادر سگ شدم • نوشابه امیری  
هلنا گذاشت و رفت • سانانیک‌یوس  
مردی آن‌ور خیابان زیر درخت • بهرام مرادی  
خنده در خانه‌ی تنهایی • بهرام مرادی  
آن زن بی‌آنکه بخواهد گفت خدا حافظ و دختری بنام بی‌بی بوتول دزفولی  
• عزت‌گوشه‌گیر

روزی روزگاری رشت • مهکامه رحیم‌زاده  
داستانی برای مردگان • رضا نجفی  
گرد بیشه • رضا مکوندی  
کلاغ‌های پایتخت • لیلا اورند  
ریچارد براتیگان در تهران • حامد احمدی  
پشت چشمان یخ‌زده • نگار غلامعلی‌پور  
اما من حرف‌مو تو دلم می‌گفتم • فرامرز سیدآقایی  
دو زن در میانه‌ی پل • نیلوفر شیدمهر  
کافه در خاورمیانه • سعید منافی  
اشک‌های نازی • رضا اغنمی  
سیندرلا بعد از نیمه شب • فرزانه گلچین  
سوت • فریبا منتظر ظهور

## داستان ترجمه

### رمان

افسونگر، ناپاکوف و شادی • لیلی اعظم زنگنه، ترجمه‌ی رضا پور اسماعیل  
خانه‌ی سیاهان • محمد حیاوی، ترجمه‌ی علی حسین‌نژاد  
سرای شابندر • محمد حیاوی، ترجمه‌ی غسان حمدان  
پرند شب • اینگه بورک بایر، ترجمه‌ی گلناز غبرایی  
حرامزاده‌ی استانبولی • الیف شافاک، ترجمه‌ی گلناز غبرایی  
گوآیا • سلیم حداد، ترجمه‌ی فرزام کوهسار  
سودایی • جی ام. کوتسی، ترجمه‌ی محسن مینوخرد  
مجازات غزه • گیدئون لوی، ترجمه‌ی فرهاد مهدوی

### داستان بلند

آلتس لند • دورته هانس، ترجمه‌ی گلناز غبرایی  
زن تخم مرغی • لیندا. دی. کرینو، ترجمه‌ی میم. دمدام  
گنگستر • کلایو کاسلر و جاستین اسکات، ترجمه‌ی فریده چاجی

### تاریخ پژوهش نقد و نظر

ایران • فخرالدین شوکت؛ ترجمه‌ی رضا طالبی  
تواریخ آل عثمان • درویش احمد عاشقی (عاشق پاشا‌زاده)؛ ترجمه‌ی رضا طالبی



ایران و انقلاب مشروطه • احمد آغا اوغلو؛ ترجمه‌ی رضا طالبی  
 ارامنه و ایران • میرزا بالا محمدزاده؛ ترجمه‌ی رضا طالبی  
 آذربایجان و انقلاب • محمد شریف افندی‌زاده؛ ترجمه‌ی رضا طالبی  
 نشانه‌گذاری‌ها در عزاداران بیل • س سیفی  
 جامعه‌شناسی آسیب‌ها و دگرگونی‌های جامعه‌ی ایران • جلال ایجادی  
 کریستوفر هیچنز و تونی بلر: آیا دین منشأ خیر است؟ • برگردان: محمدرضا  
 مردانیان  
 گفتگویی بلند با آدونیس • نینار اسپر، ترجمه‌ی محمد جواهرکلام  
 سوزنی سمرقندی • صدری سعدی  
 ترور به نام "خدا" (نگاهی به تروریسم حکومتی جمهوری اسلامی ایران) •  
 پرویز دستمالچی  
 آموزش عالی، جنسیت و تحولات اجتماعی در ایران (۱۳۹۶-۱۳۵۷) •  
 ناهید حسینی  
 جستارهایی جامعه‌شناختی درباره‌ی داستان امروز ایران؛ از بامداد خمار  
 تا توکای آبی • مهرک کمالی  
 از ادبیات تا زندگی • احمد (سالم) خلفانی  
 زن درون (نوشتاری روانکاوانه در باب زنانگی) • رافائل ای. لویز - کورو؛  
 برگردان: فرشته مجیدیانی  
 زن در بوف کور؛ نگاهی به نقش و کارکرد زن در بوف کور اثر جاودانه‌ی  
 صادق هدایت • ابراهیم بلوکی  
 تندیس سگ ورجاوند (یکی از کهن‌ترین زیورهای زرین سرزمین ما ایران)  
 • یدالله رضوانی  
 نقدی بر ولایت فقیه و قانون اساسی جمهوری اسلامی ایران • پرویز دستمالچی  
 و اگرایی عمیق در خاورمیانه • تیمور کوران؛ مترجم: سیدمهدی میرحسینی  
 نگاهی به تاریخ و تمدن آریایی • امامعلی رحمان  
 بررسی تاریخی، هرمنوتیک و جامعه‌شناختی قرآن • جلال ایجادی  
 داستان شهر ممنوعه (پژوهشی جامع در باب دگرباشان در ایران) • کامیل  
 احمدی  
 نواندیشان دینی، روشنگری یا تاریک اندیشی • جلال ایجادی  
 شکل و ساخت داستانی ترانه‌های خیام • حسین آتش‌پرور  
 رادیکال دهه ۷۰ • مهدی یوسفی (میم.نازا)  
 دگرباشان جنسی در ادبیات تبعید ایران • اسد سیف

افسون‌زدایی از افسانه‌ها؛ نقد و متن‌شناسی رمان‌های معاصر ایران • جواد پویان

مروری بر حملات اسکندر، اعراب و مغول به ایران و سقوط سلسله‌های هخامنشی، ساسانی و خوارزمشاهی • گردآورنده: فریدون قاسمی و اکاوی نقد ادبی فمینیستی در ادبیات زنان ایران (مجموعه‌ی مقالات) • آزاده دواچی

در همسایگی مترجم (گفت‌وگو با سروش حبیبی) • نیلوفر دهنی  
سایه‌های سوشیانت (منجی‌گرایی در فرهنگ خودی) • س. سیفی  
ادبیات و حقیقت (درباره آثار سینمایی و ادبی عتیق رحیمی، برنده افغان جایزه گنکور) • نیلوفر دهنی  
کتابی برای کتاب‌ها • اسد سیف

آیین‌های روسپیگری و روسپیگری آیینی • س. سیفی  
ایران و اقوامش: جنبش ملی بلوچ • محمدحسن حسین‌بُر  
چهره‌ای از شاه (زندگانی، ویژگی‌های اخلاقی و کشورداری محمدرضا شاه پهلوی) • هوشنگ عامری

غرور و مبارزه‌ی زنان (تاریخ انجمن زنان فمینیست در نروژ از ۱۹۱۳) • الیزابت لونو، ترجمه‌ی مهدی اورند، متین باقرپور  
زنان مبارز ایران، از انقلاب مشروطه تا انقلاب اسلامی • بنفشه حجازی  
آن‌شی گائو، بودای پارسی • خسرو دهدشت‌حیدری (دوتسو ذنجی)  
کتاب سنج چهارم • رضا اغنمی (نقد و بررسی کتاب)  
جستارها در زبان و تاریخ فرهنگ پارسی • مسعود میرشاهی (نقد ادبی)  
خرافات به مثابه ایدئولوژی در سیاست ایرانیان از مجلسی تا احمدی‌نژاد • علی رهنما

تاریخ غریب، خاطرات شاه نادر کیانی • به کوشش مسعود میرشاهی  
بانگ نوروزی در پرده واژه‌ها • مسعود میرشاهی  
نور مایل و سایه‌ها • نسرین ترابی (مجموعه مقالات)  
سرگذشت شعر پارسی از سنگ تا چاپ سنگی • محمود کویر

## ادبیات کلاسیک

«قصه‌ی سنجان» داستان قرار به دینان بی‌قرار در هند • مهدی مرعشی  
رساله یک کلمه (میرزا یوسف مستشارالدوله) • به کوشش باقر مؤمنی

هنر مدرن، نقاشی و عکس

دلدادگان مدار چایی؛ مجموعه آثار پی‌سی‌بی مینیا تور آرت • رضا رفیعی راد  
منظومه‌ی ناپیوند واله، گی • شعر - داستان از الهه رهرو نیا؛ نقاشی حبیب مرادی  
سفر ایشتار به دنیای زیرین • نجوا عرفانی  
من آنجا پشت خورشیدم • منصور محمدی (مجموعه عکس از طبیعت  
کردستان)

تازیانه بر باد • مژن مظفری

این است بدن من مجموعه آثار هنر مفهومی • رضا رفیعی راد

کودک و نوجوان

دالی و آیینی‌ی راز آلود • خسرو کیان راد؛ تصویرگر: هاجر مرادی  
بیژن و شیر زخمی • نیلوفر دهنی  
نابغه‌ی کوچک • فریبا صدیقیم  
لولو و جوجو • نرگس نمازکار

آموزش

زندگی امن در کنار میدان مین • عیسی با زیار

نمایشنامه

فیل‌ها تنها می‌میرند (نمایشنامه‌ای در سه پرده) • شهرام رحیمیان  
ادبیات، بازی، بدن: در جستجوی فضاها‌ی در-بین • گردآوری و ترجمه:  
مازیار هنرخواه

طنز فارسی

لبخند از پشت سیم خاردار (داستانک‌های علیرضا رضایی) • به کوشش:  
هوشنگ اسدی  
قلیم ترانه‌ی تکرار است (گزیده‌ی آثار پرویز شاپور) • به انتخاب: کامیار  
شاپور، فرناز تبریزی

خاطرات

در راه طوفان • ابوالفضل قاسمی  
اندیشه در قفس • مصطفی تراکمه  
رسول • رضا نیمروز  
جنگ و زندگی • هاشم روزی  
میان دو دنیا (خاطراتی از سه سال اسارت در سلول‌های انفرادی قرارگاه

اشرف) ● رضا گوران  
 من به روشنی اندیشیده‌ام، من به صبح... ● عباس منشی رودسری؛ به کوشش  
 بانو صابری  
 گذر عمر (خاطرات یک پرستار) ● فرزانه جامعی  
 هی دلم می‌خواهد بخوابم ● مهشید جهانبخش  
 زخم‌های بی‌التیام (خاطرات فرشته‌هدایتی) ● فرشته‌خلج هدایتی  
 آرزوهای کال (در سه جلد) ● فرانک مستوفی  
 روزی که پیر شدم ● نوشابه امیری  
 مالا (در دو جلد) ● محمد خوش‌ذوق

#### سفرنامه

از رمی چمرات ● مرتضی نگاهی  
 به سوی طبس (۱۹۵۹) ● ویلی شیرکلوند؛ ترجمه: فرخنده نیکو، ناصر زراعتی

#### کتاب‌های عربی

پاربودا (مجموعه قصص قصیره) ● سبیده زمانی، ترجمه: علی حسین نجاد  
 أحدهم يفكرُ بما أعْمق ● حمزه کوتی

#### کتاب‌های کوردی

راویژی مژ ● مجموعه اشعار کوروش همه‌مخانی؛ برگردان: نهرسه‌لان چه‌له‌بی

#### Novels

Shooting in Buckhead ● Written by Nahid Kabiri, Translated by Sanam Kalantari

The Legend of the Passageways of the Sandstruck Villa ● Written by Donya Harifi, Translated by Arash Khoshafa

Dog and The Long Winter ● Written by Shahrnush Parsipur, Translated by Shokufeh Kavani

Tales of Iran ● Feridon Rashidi

Sharia Law Shakespeare ● Feridon Rashidi

The Mice and the Cat and Other Stories ● Feridon Rashidi

The Outcast ● Feridon Rashidi

Half Eaten Biscuit ● Banafsheh Hajazi

The Individuals Revolution ● Amir Heidari

Uneducated Diary by A Minded Man ● Matin Zoormad

## Poetry

Unfinished Today (A collection of 50 years contemporary Iranian poetry) ● Translated by Roozhin Nazari, Kaveh Jalali

The Divine Kiss ● Carolyn Mary Kleefeld, Translated by: Sepideh Zamani

Another Season ● Freydoun Farokhzad, Translated by Nima Mina (German and English)

## Drama

The Others ● M. Chitsazan

Perhaps Love ● Mark Hill

## Research - History

Terror In The Name Of God ● By Parviz Dastmalchi; Translated by Avidah Motmaen-Far

The Forbidden Tale of LGB in Iran, A Comprehensive Research Study On LGB ● Kameel Ahmady

The Right to Primary Education for Children with Disabilities in Iran ● Parastoo Fatemi

The Forgotten Conquerors (Tales from the castle of the moat) ● George Sfougaras

Kings, Whores And Children: Passing Notes On Ancient Iran And The World That We Live In ● Touraj Daryae

## Memoir

The Trouble Maker ● Mike Payami

Persian Letters ● Mehrdad Rafiee

## Children's Books

The Richest Family ● Written & Illustrated by Seven years old Lia Danbarani

Dalí und der geheimnisvolle Spiegel ● Khosro Kiyanrad\ Translated by Sarah Kiyanrad\ Illustrated by Hajar Moradi

Where is My Home? ● Hajar Moradi

I Am My Brother, I Am Not My Brother ● Alireza Mahadavi-Hezaveh\ Translated by Arash Khoshsafaa\ Illustrated by Fatemeht Takht-Keshian

The Padlock ● Ana Luisa Tejada\ Illustrated by Nazli Tahvili

Who Is the Strongest? ● Feridon Rashidi\ Illustrated by Sahar Haghgoo



MEHRI PUBLICATION

Research \* 52

## **House with Open Door**

A Comprehensive Research Study on White  
Marriage (Cohabitation) in Iran

**Kameel Ahmady**

British Library Cataloguing Publication Data:  
A catalogue record for this book is available from  
the British Library | ISBN: 978-1-914165-69-6|

|First Edition: Mehri Publication, 2020, 318.p |  
|Printed in the United Kingdom, 2020 |

|Book & Cover Design: Mehri Studio |

Copyright © Kameel Ahmady, 2020  
© 2020 by Mehri Publication Ltd. \ London.  
All rights reserved.

No part of this book may be reproduced or  
transmitted in any form or by any means,  
electronic or mechanical, including  
photocopying and recording, or  
in any information storage or  
retrieval system without the  
prior written permission  
of Mehri Publication.



[www.mehripublication.com](http://www.mehripublication.com)  
[info@mehripublication.com](mailto:info@mehripublication.com)

# **House with Open Door**

A Comprehensive Research Study on  
White Marriage (Cohabitation) in Iran

**Kameel Ahmady**

# House with Open Door

## A Comprehensive Research Study on White Marriage (Cohabitation) in Iran Kameel Ahmady

روابط زن و مرد و مناسبات آن در ایران بر طبق هنجارهای دینی و عرفی تعریف می‌شود و رابطه زوجیت جز در قالب ازدواج دائم و موقت، نامشروع و جرم تلقی می‌شود. در سال‌های اخیر، تغییرات رخ داده در جامعه ایران به دلیل شرایط سخت اقتصادی مانند رکود و بیکاری از یک سو، ظهور مدرنیته و تغییرات ارزشی-هنجاری از سوی دیگر سبب شده است که جوانان زندگی مشترک بدون ازدواج رسمی یا همان ازدواج سفید را راهکاری منطقی برای برآوردن نیازهای شخصی و اجتماعی خود بدانند که مسئولیت‌های حقوقی و اجتماعی و بار سنگین مخارج اقتصادی ازدواج رسمی را ندارد. این پدیده بیشتر در بین جوانان تحصیلکرده و دانشگاهی دیده می‌شود که به دلایل کاری و تحصیلی به کلان‌شهرها مهاجرت کرده‌اند. مسئولان به دلیل حساسیت‌های دینی و فرهنگی تا امروز این پدیده اجتماعی را دقیق مطالعه و بررسی نکرده‌اند. این پژوهش برای نخستین بار به صورت جامع پس از بررسی مبانی اجتماعی و حقوقی ازدواج سفید، عوامل مؤثر بر آن را تحلیل و پیامدهای ظهور آن را بررسی کرده است. در نهایت، راهکارهایی ارائه شده است تا گامی مؤثر در کاهش پیامدهای منفی این پدیده اجتماعی باشد و همچنین آگاهی‌های عمومی در این باره افزایش یابد.

